



LAGUNA

BADWELTEN

Doporučený maloobchodní ceník
LAGUNA BADWELTEN
2023 - 2024

platnost od 1.7.2023, rozměry v mm, uvedené ceny v EUR bez DPH

CENÍK LAGUNA 2023 - 2024

platný od 1. 7. 2023

OBSAH (dle listů .pdf)

Technické informace	3
Návod pro instalaci a péči	8
High Line 250	14
High Line 200	31
High Line 150	51
CONCEPT LINE - Laola	69
Wings	85
Kera.round	96
Loft	104
Life Plus	115
Manhattan	127
Magic	141
Feo	220
Bea	238
Kera.time	255
Modern classic	262
Reflex	269
Neo	288
Platino 2.0	294
Doplňkový sortiment - Doplnkové skříňky pro všechny programy	342
Industrial Design doplňkové skříňky	379
Plochá zrcadla pro všechny programy	386
Vestavné skříňky s oboustranným zrcadlem	396
Zrcadlové skříňky s oboustranným zrcadlem	406
Zrcadlové skříňky s jednostranným zrcadlem	431
Příslušenství pro všechny programy	439
EASY LINE – Brio	452
Joy	465
Pronto	479
Facto	496
Kera.home	512

Přehled šířek umyvadel:

šířka v mm program	600	700	800	900	1000	1100	1200	1300	1400	1500	1600	1700	1800
high line 250	X			X			X		O				
high line 200	X			X			XO		XO				
high line 150	X		X		XO		XO						
Laola				X			X		X				O
Wings				X			X		X				
kera.round	X		X		X		X						
Loft		X		X			X		XO				
Life plus	X			X			XO		XO				
Manhattan				X			XO		XO		O		
Magic*	X	X	X	X	X		XO			O			
Feo	X	X	X	X	X		XO						
Bea	X	X	X	X	X		XO						
kera.time	X		X	X			X						
modern classic°		X	pa.	pa.	X	pa.	pa.	X	pa.	pa.	pa.	O	pa.
Reflex°			X	pa.	X	pa.	X	pa.	pa.	pa.	pa.	O	pa.
Neo°		X		pa.	pa.	pa.	pa.	pa.	pa.	pa.	pa.		
Platino 2.0°	X	pa.	pa.	pa.	pa.	pa.	pa.	pa.	pa.	pa.	pa.	pa.	pa.
brio				X			X						
joy		X		X			X		XO				
pronto		X			X		X		XO			XO	
facto		X			X		XO						
kera.home	X		X	X			X						

V závislosti na programu se dané rozměry mohou mírně lišit.

Přesné rozměry lze nalézt v informacích o výrobku.

* Keramická umyvadla jsou dostupná i ve středních rozměrech.

° Plánovací program - umyvadlo lze navrhnout přesně na milimetr

X = jednotlivá umyvadla O = dvojitá umyvadla pa. = variabilní

Koupelna pro hosty:

šířka v mm hloubka v mm	500 365	504 255	506 305	512 454	512 345	512 330	606 350	612 337	606 401	620 400	606 448	612 395	653 365	666 410	920 400	1220 400
Laola									X							
Wings											X					
Loft				X												
Life plus										X					X	X
Manhattan							X									
Feo		X	X													
kera.time	X															
Reflex						X										
Platino 2.0°												X	X	X		
brio								X								
joy					X											
kera.home	X															

UPOZORNĚNÍ:

Technické změny, rozměrové tolerance, chyby vč. typografických chyb nebo barevné variace jsou vyhrazeny pro výrobce a neopravují k reklamaci.

Přehled používaných materiálů:

materiál program	litý minerální materiál	STONEPLUS	keramika	sklo	porcelánová keramika
high line 250		X		X	
high line 200			X		X
high line 150			X		
Laola		X		X	
Wings		X		X	
kera.round			X		
Loft		X			
Life plus		X		X	
Manhattan	X	X		X	
Magic			X		
Feo		X	X		
Bea		X	X		
kera.time			X		
modern classic		X			
Reflex		X			
Neo		X			
Platino 2.0	X	X	X	X	X
brio	X				
joy	X				
pronto			X		
facto	X		X		
kera.home			X		

Přehled možností umyvadel na míru:

program	na míru	se 3 otvory	bez otvorů pro armaturu*
high line 250		SG	SG
Laola		S	SG
Wings			SG
Loft		S	S
Life plus		SG	SG
Manhattan		SG	SG
Feo		S	S
Bea		S	S
modern classic		S	S
Reflex		SG	SG
Neo		S	S

Prosím, berte na vědomí delší dobu dodání a příplatek!

*nelze kombinovat s Clou systémem

S = STONEPLUS

G = Sklo

UPOZORNĚNÍ:

Technické změny, rozměrové tolerance, chyby vč. typografických chyb nebo barevné variace jsou vyhrazeny pro výrobce a neopravňují k reklamaci.

Přehled skříněk pod umyvadlo, výška:

Výška v mm	160	240	320	440	480	520	560	640	680	720
program										
high line 250							X			
high line 200					X					
high line 150							X			
Laola					X					
Wings					X					
kera.round					X					
Loft					X					
Life plus							X			
Manhattan					X					
Magic					X	X				
Feo					X			X		
Bea						X			X	
kera.time					X					
modern classic					X			X		
Reflex		X	X		X		X			
Neo							X			
Platino 2.0	X	X	X		X	X	X			
brio					X					
joy					X					
pronto				X						
facto					X					X
kera.home					X					

Materiály umyvadel

Porcelánová keramika

Produkt s vynikajícími fyzikálními a mechanickými vlastnostmi, který splňuje a překračuje všechny průmyslové specifikace nebo standardy.

Porcelánová keramika má homogenní povrch s vysokou hustotou. Materiál se vyznačuje odolností vůči alkáliím a chemikáliím; je stálobarevný a má vysoce kvalitní reálně vypadající barvu; snadno se čistí, je ohnivzdorný a vysoce odolný proti poškrábání. Abyste si zajistili dlouhou životnost výrobku, věnujte prosím pozornost následujícím pokynům pro péči.

Čištění a péče:

Odstranění lehkých skvrn a stop: Použijte vlhký hadřík a neutrální čisticí prostředek, např. univerzální čistič, čistič skla (na alkoholové bázi a bez silikonů) nebo jemný octový čistič. Poté povrch opláchněte čistou vodou, aby na něm nezůstali zbytky čisticích prostředků.



UPOZORNĚNÍ:

Technické změny, rozměrové tolerance, chyby vč. typografických chyb nebo barevné variace jsou vyhrazeny pro výrobce a neopravňují k reklamaci.

Materiály umyvadel

Litý minerální materiál

Litý minerální materiál je technický termín pro materiál skládající se z minerálních plniv, jako je křemenný písek nebo horninový prach a pojivo (polyester nebo epoxidová pryskyřice). Materiál se nalije do forem. Hotové umyvadlo je potaženo vrstvou 1 až 2 mm silné polyesterové pryskyřice (gelcoat), která dodává umyvadlu jeho barvu. Tento materiál dodává umyvadlu také jeho vysoce lesklý povrch.

Umyvadla z litého minerálu mají neporézní povrch a nízkou tepelnou vodivost, díky čemuž je povrch umyvadla příjemný na dotek. Umyvadlo má dlouhodobou životnost, je odolné proti poškození a také proti běžnému čištění v domácnosti (aceton).

- **Čištění a péče**

O minerální litinu je třeba pečovat za použití měkké houby/hadříku a neabrazivních tekutých čistících prostředků, speciálních přípravků pro čištění výrobků z litého minerálu nebo za použití vhodných čistících prostředků (např. Cramer).

- **Opravy:**

Malé škrábance lze odstranit pomocí speciální opravné sady (např. Cramer).

Nicméně použití této opravné sady není vždy vhodné a může mít za následek barevné odchylny na povrchu.



STONEPLUS

Oba materiály umyvadel byly navrženy na bázi modifikovaných polymerů, díky nimž jsou odolnější a pevnější než standardní umyvadla z minerálních slitin. Tyto dva materiály umyvadel se dále vyznačují svým hladkým a teplým povrchem, odolností proti kolísání teploty, vystavení UV záření, barvení a poprasování. Snadno se také opravují.

- **Čištění a péče**

Díky ultrahygienickému povrchu je čištění umyvadla velmi rychlé a snadné. Povrch by měl být ošetřen za pomoci měkké houby/hadříku a neabrazivními tekutými čistícími prostředky, speciálními přípravky pro čištění nebo za použití speciálního čistícího prostředku (např. Cramer).

- **Opravy:**

Přídavný povlak chrání umyvadlo z litého minerálního materiálu před poškozením.

Opravnou sadu lze použít i při větším poškození.



UPOZORNĚNÍ:

Technické změny, rozměrové tolerance, chyby vč. typografických chyb nebo barevné variace jsou vyhrazeny pro výrobce a neopravňují k reklamaci.

Keramika

Glazovaná keramika je velmi odolným materiálem, který je odolný vůči teplu a poškrábání. Hladký a snadno ošetřující povrch je odolný vůči běžným čistícím prostředkům a je ideální pro použití v koupelnách či toaletách. Tvrdé a těžké předměty dopadající na povrch umyvadla mohou způsobit praskliny a poškození povrchu umyvadla. Kovové předměty mohou také zanechat otěrové stopy na povrchu umyvadla. Tyto šedé čáry vypadají velmi podobně jako praskliny, ale lze je snadno odstranit speciálním čistícím prostředkem bez poškození glazované vrstvy.

- **Čištění a péče:**

Pro čištění doporučujeme běžné maloobchodní čistící prostředky nebo octové čistící prostředky. Pro jemné a důkladné čištění doporučujeme vhodné čistící prostředky (např. Cramer). Oděry od kovových předmětů lze nejlépe odstranit pomocí speciální gumy (zn. Cramer).

- **Opravy:**

Menší poškození lze opravit pomocí speciální opravné tyčinky (zn. Cramer). Opravná sada se používá pro větší poškození – např. náraz na okraj umyvadla. Bohužel není možné opravit vlasové trhliny a praskliny způsobené pnutím.



Sklo

Sklo (pocházející s germánské „glasy“ = lesklá hmota) je produkt získaný tavením při vysokých teplotách směsi křemenného písku, sody, uhličitanu draselného, vápence a dalších přísad. V závislosti na výrobní technice a přísadách materiál tuhne na sklo různých vlastností. Sklo je extrémně tvrdý a odolný materiál, který se také velmi snadno čistí. Skleněná umyvadla jsou vyrobena z plaveného skla. Tento populární typ skla nabízí mnoho výhod, např. plavené sklo nevytváří prakticky žádné bubliny, skvrny nebo inkluze částic. Je odolný proti prasknutí a poškrábání.

- **Čištění a péče:**

Skleněné povrchy by se měly čistit pouze přírodními, čistícími prostředky, methylovanou lihovinou nebo speciálními čistícími prostředky na sklo (např. čistící pěna Cramer).

- **Opravy:**

Jakmile je sklo rozbité, nelze jej opravit. Některé druhy skla umožňují odstraňování hlubokých škrábanců pomocí speciálního technického vybavení. Nátěr na spodní hraně umyvadla lze opravit pomocí opravné sady.



Qsolid

Tento umyvadlový materiál sestává z více než 90% křemene, díky čemuž je mimořádně tvrdý a odolný vůči opotřebení. Křemenné částice jsou vrstveny v různých velikostech zrn, stlačeny a následně zhutněny při vysokých teplotách. Je to první a jediný křemenný povrch s bakteriostatickou hygienickou bariérou.

- **Čištění a péče:**

Pro odstranění nečistot, oleje a mastnoty doporučujeme použít čistící pěnu na zrcadlové povrchy v kombinaci s měkkým hadříkem (zn. Cramer). Zatuhlé skvrny lze odstranit také za pomoci speciální pasty na péči o akrylové/smaltované látky (zn. Cramer).



UPOZORNĚNÍ:

Technické změny, rozměrové tolerance, chyby vč. typografických chyb nebo barevné variace jsou vyhrazeny pro výrobce a neopravňují k reklamaci.

Návod pro instalaci a péči:

- Přečtěte si pečlivě návod pro instalaci a péči (přiložen v krabici s příslušenstvím pro montáž). Kromě toho se také informujte u svého prodejce anebo navštivte naše internetové stránky: www.laguna-badwelten.de.
- Veškerá montáž, elektro a vodovodní instalace musí být provedena kvalifikovanými pracovníky. Elektroinstalace dle DIN VDE 0100-701 (VDE 0100-701):2008-10 - elektrifikovaná zrcadla/plocha zrcadla musí mít minimální vzdálenost 600 mm od nejbližšího zdroje vody. Je nutné dodržovat bezpečnostní předpisy a normy platné v příslušné zemi.
- Bezpečnostní upozornění: Při nesprávné montáži na stěnu hrozí riziko úrazu při pádu nábytku. Před montáží na stěnu je nutno se ujistit, že spoje jsou z betonu s pevnostní třídou C 20/25. V případě, že jsou k instalaci vyžadovány speciální upevňovací prvky, doporučujeme se poradit s vaším prodejcem anebo instalaci specializovanou osobou. Ujistěte se, že ve stěně, na kterou budete nábytek instalovat, není žádná elektrická instalace, vodovodní/odpadní trubky, aby nedošlo k jejich poškození. Stěna musí být zcela rovná a hladká.
- Bezpečnostní upozornění: Nesprávně nainstalovaná kosmetická zrcátka mohou způsobit zranění osob. Přílnavost přísavek musí být zkontrolována, když je jednotka instalována, pokaždé, když je jednotka vyčištěna a čas od času dle potřeby. Jakákoli odpovědnost za doplňková kosmetická zrcátka je vyloučena. Osoba, které instaluje přísavku, je odpovědná za správnou instalaci a kontrolu vakuové povrchové plochy použité pro připevnění přísavky zrcátka.
- Chraňte všechny spoje, které přichází do styku s vodou použitím neutrálního silikonu. Všechny silikonové kloubové spoje potřebují údržbu a musí být po několika letech vyměněny v případě potřeby.
- Pro utěsnění spojů mezi umyvadlem a nábytkem použijte výhradně neutrální silikon.
- U jednotek, které jsou v blízkosti vany nebo sprchy je nutná minimální vzdálenost 600 mm nebo instalace sprchové zástěny.
- Při montáži ventilů dodržujte třídu přepadu umyvadel dle DIN EN 14 688. Použijte kování a sanitární armaturu dle DIN 274-1-2 a DIN EN 31.
- Vyčistěte všechny položky s ochranou folií (dveře, boční panely, atd.) do 48 hod od odstranění ochranné folie.
- Teplota přitékající vody nesmí překročit 55 stupňů Celsia, aby nedošlo k teplotnímu šoku.

UPOZORNĚNÍ:

Technické změny, rozměrové tolerance, chyby vč. typografických chyb nebo barevné variace jsou vyhrazeny pro výrobce a neopravňují k reklamaci.

- Rozměry umyvadel se stanovují dle obvyklé specifické materiální hmotnosti a tolerance rovinnosti stavebních materiálů DIN 18202.
- Pravidelné jemné čištění povrchů dřeva, plastů, chromu, keramických, minerálních litin, atd. je klíčovým faktorem pro dlouhověkost koupelnového nábytku. K čištění používejte pouze jemné čisticí prostředky (1% mýdlové vody) a měkký bavlněný hadřík (nepoužívejte agresivní čisticí prostředky, jako bělidla, kartáče z nerezové oceli, čisticí prášek, ocelové vlny, mikrovlňové hadry).
- Většina kosmetických přípravků, jako krémy, spreje na vlasy, laky na nehty, oleje (tuky) patří k velmi agresivním látkám, které mohou vizuálně změnit povrch výrobku. V případě potřísnění povrch ihned otřete a opláchněte čistou vodou. Více informací na: www.laguna-badwelten.de
- Dřevěné, plastové a lakované povrchy vždy po potřísnění vodou okamžitě utřít do sucha.
- V závislosti na regionu může být kvalita vody odlišná (např. obsah vápníku). Po každém čištění nábytku je třeba okamžitě případné vápenné skvrny vytřít do sucha.
- Zrcadla čistěte měkkým vlhkým hadrem. Vodu po okrajích je třeba okamžitě vytřít do sucha.
- Pravidelné větrání zabraňuje kondenzaci vlhkosti, poškození a tvorbě plísní.
- Další důležité informace o péči o koupelnový nábytek naleznete na stránkách firmy Cramer viz: www.cramer.de.

Informace o záruce

- Po obdržení zboží a před jeho instalací okamžitě zkontrolujte úplnost a případná poškození všech dodaných komponentů. Pozdější stížnosti na zjevné vady nebudou akceptovány.
- Instalaci a připojení k síti (voda, elektřina, atd.) musí být provedeny kvalifikovaným pracovníkem. Nesprávné připojení k síti může mít za následek zranění osob a potencionální ztrátu života.
- V závislosti na světlených podmínkách se barva dekorativních a vysoce odrazných ploch může lišit od barvy vzorků a fotografií v showroomech.
- Záruční doba na vyměnitelné díly podléhající opotřebení (např. krytka systému Clou, osvětlení T5) je záruční doba 6 měsíců.

UPOZORNĚNÍ:

Technické změny, rozměrové tolerance, chyby vč. typografických chyb nebo barevné variace jsou vyhrazeny pro výrobce a neopravňují k reklamaci.

Standard kvality

Naše výrobky a služby jsou průběžně kontrolovány a vyhodnocovány z hlediska jejich souladu s nejnovějšími evropskými standardy kvality:

Bezpečnost a emise

- Zlaté M až RAL GZ 430/2 pro kuchyně a koupelny
- CE prohlášení o shodě osvětlovacích zařízení a umyvadel

Zrcadlo a sklo

- Všechny zrcadlové povrchy a zrcadlová dvířka jsou vyráběna a testována na základě kritérií kvality definovaných v normě DIN EN 1036.
- Kvality posuzované jako vyhovující kritériím kvality definovaným v DIN EN 1036 nesplňují podmínky pro stížnosti a nejsou považovány za vadné.

Keramické a minerální materiály (umyvadla)

- Specifická keramicko-minerální technologie použitá v těchto výrobcích vede k tomu, že každé umyvadlo má svůj individuální tvar. Proto jsou naše výrobky vyráběny a testovány v souladu s normami kvality definovanými v DIN 182020 (tabulka 3, řádek 3) a jsou také podrobeny vizuální kontrole v souladu s RAL GZ 430/2 pro kuchyně a koupelny.
- Tolerance v rovnoměrnosti a rozměrech, které odpovídají normám kvality uvedeným v DIN 18202, nejsou platným důvodem pro uplatnění reklamace.
- Instalátérské práce (voda)
Při instalaci umyvadel a armatur musí být dodržovány rozměry a hodnoty odtoku (přepad, odtok), uvedené v DIN EN 274. U umyvadel je třeba dodržovat rozměry a hodnoty odtoku uvedené v DIN EN 14 688 a DIN EN 31.

Dřevo

- Normy kvality a vizuální kontroly jsou v souladu s RAL GZ 430/2 pro kuchyně a koupelny.
- Normy kvality pro komponenty používané ve vlhkých místnostech (50 – 85% relativní vlhkost).

UPOZORNĚNÍ:

Technické změny, rozměrové tolerance, chyby vč. typografických chyb nebo barevné variace jsou vyhrazeny pro výrobce a neopravňují k reklamaci.

- Povrchy
 - Normy a kvality a vizuální kontroly jsou v souladu s RAL GZ 430/2 pro kuchyně a koupelny.
 - Vizuální prohlídky musí být prováděny podle následujících pokynů:
 - o Vyhodnocení harmonické prezentace ze vzdálenosti 2 až 3 m.
 - o Vyhodnocení detailů ze vzdálenosti přibližně 0,7 m.
 - o Vyhodnocovací základ: normální zrak, rozptýlené denní světlo (žádné přímé sluneční světlo nebo přímé osvětlení pomocí umělého světelného zdroje).
 - o Budou přijímány pouze ty stížnosti, u kterých byla provedena vizuální kontrola, jak je předepsáno v RAL GZ 430/2 pro kuchyně a koupelny.
 - o Vizuální kontrola musí být provedena za světelných podmínek 1000 až 2000 lm při teplotě světla 23 °C.
- Kontrastní body (povrchové vady):
 - Kontrastní bod znamená odchylku barvy, struktury, skvrny, nečistoty, inkluze částic (olej, saze, hmyz apod.) nebo jiné typy povrchových odchylek. Tyto kontrastní body nesmějí být viditelné při kontrole, jak je uvedeno v následujícím textu (viz obrázek).
 - Budou přijímány pouze ty stížnosti, u kterých byla provedena vizuální kontrola, jak je předepsána v RAL GZ 430/2 pro kuchyně a koupelny.

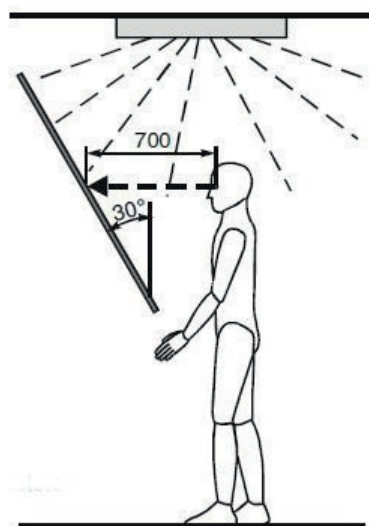

- Světlo odrážející se na vysoce lesklých, kovových a perleťových površích:
 - Koupelnový nábytek s uvedenými povrchy se může lišit svým vizuálním vzhledem v závislosti na místních světelných podmínkách. To může vést k rozdílům ve vnímání vizuálního vzhledu jednotlivce. Světelné podmínky v showroomu se obvykle liší od podmínek v koupelně, což znamená, že materiály mohou odrážet světlo odlišně v různých okolních podmínkách.
 - Žádná společnost, která zpracovává průmyslově vyráběné nábytkové materiály, nemůže převzít záruku za tyto druhy odrazů. Je to proto, že zpracovatelská společnost neví o místních světelných podmínkách a její výroba je přizpůsobena průmyslovým standardům.
- Příznaky opotřebení

Příznaky opotřebení jsou normální událostí a nejsou platným důvodem k reklamaci. Mezi známky opotřebení patří škrábance od šperků, zbytky laků na vlasy, změny barev způsobené nedostatečným čištěním, skvrny způsobené použitím nevhodných hadříků a čisticích prostředků, skvrny a/nebo škrábance z abrazivních částic nečistot nebo nedostačující řádná péče o pochromované připojení na směšovacích a vypouštěcích armaturách.

Chcete-li zachovat vysokou životnost Vašeho koupelnového nábytku, postupujte podle pokynů pro péči o koupelnový nábytek.

UPOZORNĚNÍ:

Technické změny, rozměrové tolerance, chyby vč. typografických chyb nebo barevné variace jsou vyhrazeny pro výrobce a neopravňují k reklamaci.

Symbyly

Následující symbyly naleznete v prodejní příručce Puris. Tyto symbyly Vám poskytnout klíčové informace o produktu a jeho možných kombinací s jinými produkty.



LED emotivní osvětlení

Výrobky označené tímto symbolem jsou vybaveny integrovaným emotivním osvětlovacím systémem LED (nastavitelná barva světla).



Volitelné LED emotivní osvětlení

Výrobky označené tímto symbolem mohou být volitelně vybaveny přídavným snímačem pro LED emotivní osvětlení – PZ 1020 1 (pro zrcadlové skříňky) nebo PZ 1144 1 (pro nástěnná zrcadla).



Silikon

Výrobky označené tímto symbolem vyžadují použití zesíťného silikonu – PZ 1235, je třeba jej objednat samostatně.



Volitelný skrytý přepadový systém

Výrobky označené tímto symbolem mohou být vybaveny dalším skrytým přepadovým systémem – PZ 1109 01.



Vyhřívání zrcadla

Výrobky označené tímto symbolem jsou vybaveny vyhříváním zrcadla. U zrcadel zavěšených na stěnu je vyhřívání ve středu zrcadla, pro zrcadlové skříňky je umístění vyhřívání omezeno, a to na střední dvířka.

LED Srovnávací tabulka

Lumen	100	500	1000	1500	2000	2500	3000	3500	4000
Žárovka	15W	40W	60W 75W	100W	150W	200W			
Úsporná zářivka	3W 5W 7W	11W 15W	20W	23W					
Halogenová zářivka	10W	20W	35W 50W	75W	100W				
LED	3W 5W 8W	10W	20W	30W				50W	

W = watt

Hodnoty uvedené v tabulce jsou pouze orientační, které se mohou lišit v jasů, barvě světla a spotřeby z hlediska použitého osvětlení.

UPOZORNĚNÍ:

Technické změny, rozměrové tolerance, chyby vč. typografických chyb nebo barevné variace jsou vyhrazeny pro výrobce a neopravují k reklamaci.

CLOU systém

Přepad je pro perfektní designové řešení integrován do odtoku a je umístěn za nebo pod umyvadlem (není viditelný pro uživatele). Umyvadlo nemá přepadový otvor a ten tak nenarušuje atraktivní design umyvadla.

Odtok je otevřen a uzavřen jako obvykle tažnou nebo přepínací pákou na armatuře. Ventil se ovládá tahem nebo stlačením páky. Otevírá se zatlačením páky nahoru nebo dolů. Nejsou zde žádné mechanické části umyvadla. Těsnění je integrováno do výpusti a není viditelné.

CLOU systém pro přepouštěcí a vypouštěcí ventily nabízí následující výhody:

- Individuálně přizpůsobitelný různým modelům umyvadel a bidetů
- Vhodné pro baterie s excentrickými pákami
- K dispozici víko ventilu, aby odpovídalo aktuálně dostupné barevné škále baterii
- Snadná údržba – nevyžaduje žádnou údržbu
- Materiál odolný proti korozi
- Samočistící

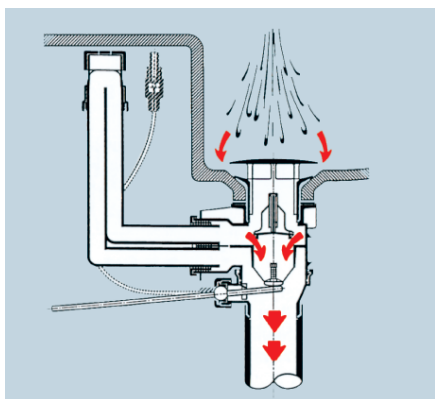

1. Vypouštěcí ventil - otevřený

Voda protéká vypouštěcím ventilem a lapačem pachů přímo do potrubí pro odpadní vodu.

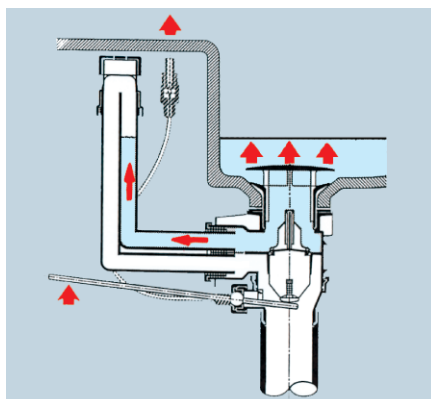

2. Vypouštěcí ventil - uzavřený

Vypouštěcí ventil je uzavřen ovládním excentrické páky. Podle principu spojených nádob je hladina vody udržována rovnoměrně v přepadové trubce.

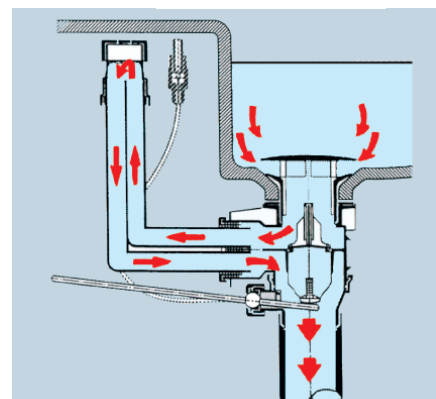

3. Vypouštěcí ventil - otevřený

Jakmile hladina vody dosáhne spodního okraje přepadového otvoru, jakýkoli další proud vody je veden přes pachové uzávěry a umístěn do potrubí pro odpadní vodu. Vypouštěcí ventil se otevírá ovládním excentrické páky. Voda pak z umyvadla zcela vytéká.

UPOZORNĚNÍ:

Technické změny, rozměrové tolerance, chyby vč. typografických chyb nebo barevné variace jsou vyhrazeny pro výrobce a neopravňují k reklamaci.



Barvy čela

F Přední fóliová část

M Přední strana potažená melaminovou pryskyřicí s hranou ABS



Č. 679 Betonová optika



Č. 777 Cosmos šedá mat



Č. 793 Protěž matná



Č. 891 šedý křemen matný



Č. 893 titan šedý matný



Č. 722 polární bílá, vysoký lesk



639 dub černý



Č. 670 Dub Halifax



Č. 750 Dub Cardiff



Č. 751 Dub Cuneo hnědý



Č. 771 Dub Cuneo přírodní



Č. 776 Dub Charleston tmavý



Č. 785 Dub přírodní imitace



Č. 794 Dub písek

Dekor korpusu / čela

* Vysoce lesklý korpus za příplatek



Č. 179
Betonová optika



Č. 177
Cosmos šedá mat

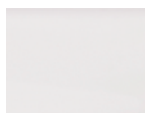

Č. 111
bílá matná



Č. 191
šedý křemen
matný



Č. 193
titan šedý matný

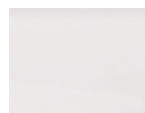

*Č. 161
Bílá, vysoký lesk



139 dub černý



Č. 170
Dub Halifax



Č. 150
Dub Cardiff



Č. 151
Dub Cuneo
hnědý



Č. 171
Dub Cuneo
přírodní



Č. 176
Dub Charleston
tmavý



Č. 185
Dub přírodní
imitace



Č. 194
Dub písek

Barvy umyvadel

STONEPLUS umyvadla

Skleněná nábytková umyvadla



Č. 61
bílá **STONEPLUS®**



Č. 82
Optiwhite bílá



Č. 92
Optiwhite bílá mat



Č. 98
černá mat

Varianty úchytek

Standardní úchyt

Volitelný úchyt



č. 341 bez madla,
profil zapuštěného
úchyty, matný hliník



č. 342 bez madla,
profil zapuštěného
úchyty, černá mat

Prémiová technika výsuvu a dovírání

Dvířka s integrovaným systémem tlumeného dovírání

Výsuvy a zásuvky

Č. 554

Všechny údaje nezávazné a otevřené. Chyby, omyly a změny vyhrazeny.

2023/2024 - 2,85







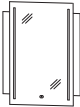

250.2

Dbejte prosím instrukcí uvedených v záručních a instalačních listech, pokynů pro údržbu a informací získaných při nákupu.

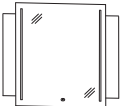
high line 250 - seznam modelů

doplňkové skříňky a příslušenství naleznete v samostatné kapitole

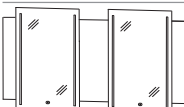
Ceny bez DPH v €







Údaj o hloubce odpovídá hloubce korpusu	Hloubka v mm	Šířka v mm	Výška v mm	Číslo výrobku	Doraz	Příplatek za vysoce lesklý korpus
  <p>Ploché zrcadlo 1 nosná deska v dekoru korpusu, výška 640 mm 1 Ploché zrcadlo šířka 500 mm 2 LED kolmé pásky 36,0 W / konvertory 30 W 3888 lumenů / 2700 - 6500 Kelvin 1 senzor pro ovládání teplého a studeného světla se 3 úrovněmi stmívání Tento výrobek obsahuje světelný zdroj energetické třídy: G</p> <p>uvedte barvu korpusu</p>	39	600	800	SET546002	792	17
  <p>Ploché zrcadlo 1 nosná deska v dekoru korpusu, výška 640 mm 1 Ploché zrcadlo Šířka 700 mm 2 LED kolmé pásky 42,2 W / konvertory 30 W 4558 lumenů / 2700 - 6500 Kelvin 1 senzor pro ovládání teplého a studeného světla se 3 úrovněmi stmívání Tento výrobek obsahuje světelný zdroj energetické třídy: G</p> <p>uvedte barvu korpusu</p>	39	900	800	SET549002	864	26
  <p>Ploché zrcadlo 1 nosná deska v dekoru korpusu, výška 640 mm 2 volně zavěšené dřevěné police vlevo (hloubka: 125 mm) 2 volně zavěšené dřevěné police vpravo (hloubka: 125 mm) 1 Ploché zrcadlo Šířka 700 mm 2 LED kolmé pásky 42,2 W / konvertory 30 W 4558 lumenů / 2700 - 6500 Kelvin 1 senzor pro ovládání teplého a studeného světla se 3 úrovněmi stmívání Tento výrobek obsahuje světelný zdroj energetické třídy: G</p> <p>uvedte barvu korpusu</p>	141	1200	800	SET541202	941	46
  <p>Ploché zrcadlo 1 nosná deska v dekoru korpusu, výška 640 mm Ploché zrcadlo šířka 500 mm 2 LED pásky kolmé 36,0 W / konvertory 30 W 3888 lumenů / 2700 - 6500 Kelvin 1 senzor pro ovládání teplého a studeného světla se 3 úrovněmi stmívání Tento výrobek obsahuje světelný zdroj energetické třídy: G</p> <p>uvedte barvu korpusu</p>	39	1400	800	SET541402	1579	40

Podrobné informace o příslušenství k výrobkům naleznete v samostatné kapitole.

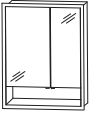
high line 250 - seznam modelů

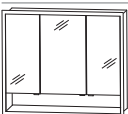
doplňkové skříňky a příslušenství naleznete v samostatné kapitole

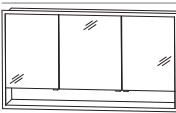
Ceny bez DPH v €



Údaj o hloubce odpovídá hloubce korpusu		Hloubka v mm	Šířka v mm	Výška v mm	Číslo výrobku	Doraz	Příplatek za vyso- ce lesklý korpus
Vestavěné a přední zrcadlové skříňky							
	<p>Vestavěná zrcadlová skříňka 2 dvojitě zrcadlové dveře, 2 skleněné police Hliníkový rám LED 28,8 W boční přesah 25,5 mm 1912 + 367 lumenů / 2700 - 6500 Kelvin 1 senzor pro ovládání teplého a studeného světla se 3 úrovněmi stmívání včetně konvertoru 60 W / 24 V. 1 zásuvka 1 osvětlená odkládací přihrádka (3,9 W) Šířky dvířek: 396 mm / 196 mm Výška dveří: 636 mm Tento výrobek obsahuje světelný zdroj energetické třídy: G Pozor – důležité pro výřez na stěnu: Šířka korpusu: 600 mm Výška korpusu: 800 mm</p>						
	Obr.= vlevo						
	velká dvířka vlevo	150	651	851	S 2 A 5 6 L E 1	1226	29
	Velká dvířka vpravo	150	651	851	S 2 A 5 6 R E 1	1226	29
	<p>Vestavěná zrcadlová skříňka 3 dvířka s oboustranným zrcadlem 2 prostřední stěny, 6 skleněných polic Hliníkový rám LED 34,6 W boční přesah 25,5 mm 1 senzor pro ovládání teplého a studeného světla se 3 úrovněmi stmívání 2300 + 587 lumenů / 2700 - 6500 Kelvin včetně konvertoru 60 W / 24 V. / 1 zásuvka 1 osvětlená odkládací přihrádka (6,24 W) Šířky dvířek: 238 mm / 412 mm / 238 mm Výška dveří: 636 mm Tento výrobek obsahuje světelný zdroj energetické třídy: G Pozor – důležité pro výřez na stěnu: Šířka korpusu: 900 mm Výška korpusu: 800 mm</p>	150	951	851	S 2 A 5 9 0 E 1	1436	29
	Volitelné příslušenství další zásuvka možná na vyžádání						
	<p>Vestavěná zrcadlová skříňka 3 dvířka s oboustranným zrcadlem 2 prostřední stěny, 6 skleněných polic Hliníkový rám LED 40,3 W boční přesah 25,5 mm 1 senzor pro ovládání teplého a studeného světla se 3 úrovněmi stmívání 2689 + 807 lumenů / 2700 - 6500 Kelvin včetně konvertoru 60 W / 24 V. 1 zásuvka 1 osvětlená odkládací přihrádka (8,58 W) Šířky dvířek: 388 mm / 412 mm / 388 mm Výška dveří: 636 mm Tento výrobek obsahuje světelný zdroj energetické třídy: G Pozor – důležité pro výřez na stěnu: Šířka korpusu: 1200 mm Výška korpusu: 800 mm</p>	150	1251	851	S 2 A 5 5 1 2 E 1	1590	29
	Volitelné příslušenství další zásuvka možná na vyžádání						

Dodací lhůta je 8 týdnů. Cena je za umyvadlo, umyvadlo bez otvoru pro baterii nelze kombinovat s Clou systémem. Nezapomeňte zkontrolovat správnost a úplnost potvrzení objednávky.

high line 250 - seznam modelů

doplňkové skříňky a příslušenství naleznete v samostatné kapitole

Ceny bez DPH v €



Údaj o hloubce odpovídá hloubce korpusu	Hloubka v mm	Šířka v mm	Výška v mm	Číslo výrobku	Doraz	Příplatek za vysoce lesklý korpus
Vestavěné a přední zrcadlové skříňky						
 <p>Vestavěná zrcadlová skříňka 3 dvířka s oboustranným zrcadlem 2 prostřední stěny, 6 skleněných polic Hliníkový rám LED 44,2 W boční přesah 25,5 mm 1 senzor pro ovládání teplého a studeného světla se 3 úrovněmi stmívání 2948 + 954 lumenů / 2700 - 6500 Kelvin včetně konvertoru 60 W / 24 V. 1 zásuvka 1 osvětlená odkládací přihrádka (10,14 W) Šířky dvířek, viz dole: 446 mm / 496 mm / 446 mm Výška dveří: 636 mm Tento výrobek obsahuje světelný zdroj energetické třídy: G Pozor – důležité pro výřez na stěnu: Šířka korpusu: 1400 mm Výška korpusu: 800 mm</p> <p>Volitelné příslušenství další zásuvka možná na vyžádání</p>	150	1451	851	S 2 A 5 5 1 4 E 1	1693	29
Umyvadla						
 <p>Nábytkové umyvadlo 600 mm Včetně odtokového a přepadového systému CLOU kombinovatelné s SET 486S 2G/B, SET 426S 2G/B</p> <p>STONEPLUS umyvadlo bílé</p> <p>Skleněné umyvadlo, optiwhite bílá</p> <p>Skleněné umyvadlo, optiwhite bílá mat</p> <p>Skleněné umyvadlo černá mat</p> <p>Volitelné příslušenství: Neutrální silikon pro skleněná umyvadla Příplatek za umyvadlo bez výřezů pro baterie / 3 otvory (podle náčrtku)*</p>	500	632	12	WMS 2 3 0 6 6 1 WGS 2 3 0 6 8 2 WGS 2 3 0 6 9 2 WGS 2 3 0 6 9 8	442 599 636 658	9 128
 <p>Nábytkové umyvadlo 900 mm Včetně odtokového a přepadového systému CLOU kombinovatelné s SET 489S 2G/B, SET 429S 2G/B</p> <p>STONEPLUS umyvadlo bílé</p> <p>Skleněné umyvadlo, optiwhite bílá</p> <p>Skleněné umyvadlo, optiwhite bílá mat</p> <p>Skleněné umyvadlo černá mat</p> <p>Volitelné příslušenství: Neutrální silikon pro skleněná umyvadla Příplatek za umyvadlo bez výřezů pro baterie / 3 otvory (podle náčrtku)*</p>	500	932	12	WMS 2 3 0 9 6 1 WGS 2 3 0 9 8 2 WGS 2 3 0 9 9 2 WGS 2 3 0 9 9 8	527 770 807 838	9 128

Dodací lhůta je 8 týdnů. Cena je za umyvadlo, umyvadlo bez otvoru pro baterii nelze kombinovat s Clou systémem. Nezapomeňte zkontrolovat správnost a úplnost potvrzení objednávky.

high line 250 - seznam modelů

doplňkové skříňky a příslušenství naleznete v samostatné kapitole

Ceny bez DPH v €

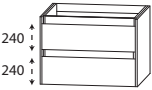
Údaj o hloubce odpovídá hloubce korpusu	Hloubka v mm	Šířka v mm	Výška v mm	Číslo výrobku	Doraz	Příplatek za vyso- ce lesklý korpus				
Umyvadla										
 <p>Nábytkové umyvadlo 1200 mm Včetně odtokového a přeřadového systému CLOU kombinovatelné s SET 482S 2G/B, SET 422S 2B/G</p>										
				STONEPLUS umyvadlo bílé	500	1232	12	WMS 2 3 1 2 6 1	613	
				Skleněné umyvadlo, optiwhite bílá	500	1232	12	WGS 2 3 1 2 8 2	941	
				Skleněné umyvadlo, optiwhite bílá mat	500	1232	12	WGS 2 3 1 2 9 2	978	
				Skleněné umyvadlo černá mat	500	1232	12	WGS 2 3 1 2 9 8	1017	
<p>Volitelné příslušenství: Neutrální silikon pro skleněná umyvadla Příplatek za umyvadlo bez výřezů pro baterie / 3 otvory (podle náčrtku)*</p>				P Z	1 2 3 5			9 128		
 <p>Dvojité umyvadlo 1400 mm Včetně 2 odtokových a přeřadových systémů CLOU kombinovatelné s SET 484S 2G/B, SET 424S 2G/B</p>										
				STONEPLUS umyvadlo bílé	500	1432	12	WMS 2 3 4 D 6 1	784	
				Skleněné umyvadlo, optiwhite bílá	500	1432	12	WGS 2 3 4 D 8 2	1197	
				Skleněné umyvadlo, optiwhite bílá mat	500	1432	12	WGS 2 3 4 D 9 2	1234	
				Skleněné umyvadlo černá mat	500	1432	12	WGS 2 3 4 D 9 8	1280	
<p>Volitelné příslušenství: Neutrální silikon pro skleněná umyvadla Příplatek za umyvadlo bez výřezů pro baterie / 3 otvory (podle náčrtku)*</p>				P Z	1 2 3 5			9 128		
Skříňky pod umyvadlo										
 <p>Skříňka pod umyvadlo 1 kovový výsuv s tlumeným dovíráním a výřezem pro sifon 1 kovový výsuv s tlumeným dovíráním a relingem kovový výsuv vč. protiskluzové podložky a úložným příslušenstvím boční zdvojení 10 mm Seznam úložného příslušenství - viz poslední strana</p>										
				Bez LED osvětlení	492	620	560	SET 4 8 6 S 2 G	724	31
				s LED osvětlením	492	620	560	SET 4 8 6 S 2 B	901	31
	<p>2 podsvícené zapuštěné profilové úchyty 2 x 462 lumenů / 6500 Kelvin 10,5 W / konvertor 15 W 1 pohybový senzor Tento výrobek obsahuje světelný zdroj energetické třídy: F</p> <p>Volitelné příslušenství: Elektrická zásuvka Prostorově úsporná protizápachová zátka odtoku, 40 mm Prostorově úsporná protizápachová zátka odtoku, 32 mm</p>				P Z	1 0 9 5			91 20 29	

Dodací lhůta je 8 týdnů. Cena je za umyvadlo, umyvadlo bez otvoru pro baterii nelze kombinovat s Clou systémem. Nezapomeňte zkontrolovat správnost a úplnost potvrzení objednávky.

high line 250 - seznam modelů

doplňkové skříňky a příslušenství naleznete v samostatné kapitole

Ceny bez DPH v €

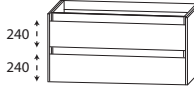
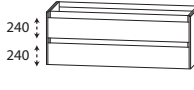
Údaj o hloubce odpovídá hloubce korpusu	Hloubka v mm	Šířka v mm	Výška v mm	Číslo výrobku	Doraz	Příplatek za vysoce lesklý korpus
Skříňky pod umyvadlo						
	Skříňka pod umyvadlo 1 kovový výsuv s tlumeným dovíráním a výřezem pro sifon 1 kovový výsuv s tlumeným dovíráním a relingem kovový výsuv vč. protiskluzové podložky a úložným příslušenstvím boční zdvojení 10 mm Seznam úložného příslušenství - viz poslední strana					
	Bez LED osvětlení 492 920 560 SET 4 8 9 S 2 G 932 31					
s LED osvětlením 2 podsvícené zapuštěné profilové úchyty 2 x 722 lumenů / 6500 Kelvin 16,4 W / konvertor 30 W 1 pohybový senzor Tento výrobek obsahuje světelný zdroj energetické třídy: F						
Volitelné příslušenství: Elektrická zásuvka Prostorově úsporná protizápachová zátka odtoku, 40 mm Prostorově úsporná protizápachová zátka odtoku, 32 mm						
				PZ 1 0 9 5	91	
				PZ 1 3 6 7	20	
				PZ 1 4 2 3	29	
	Skříňka pod umyvadlo 1 kovový výsuv s tlumeným dovíráním a výřezem pro sifon 1 kovový výsuv s tlumeným dovíráním a relingem kovový výsuv vč. protiskluzové podložky a úložným příslušenstvím boční zdvojení 10 mm Seznam úložného příslušenství - viz poslední strana					
	Bez LED osvětlení 492 1220 560 SET 4 8 2 S 2 G 1086 31					
s LED osvětlením 2 podsvícené zapuštěné profilové úchyty 2 x 972 lumenů / 6500 Kelvin 22,1 W / konvertor 30 W 1 pohybový senzor Tento výrobek obsahuje světelný zdroj energetické třídy: F						
Volitelné příslušenství: Elektrická zásuvka Prostorově úsporná protizápachová zátka odtoku, 40 mm Prostorově úsporná protizápachová zátka odtoku, 32 mm						
				PZ 1 0 9 5	91	
				PZ 1 3 6 7	20	
				PZ 1 4 2 3	29	

Podrobné informace o příslušenství k výrobkům naleznete v samostatné kapitole.

high line 250 - seznam modelů

doplňkové skříňky a příslušenství naleznete v samostatné kapitole

Ceny bez DPH v €

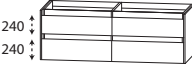
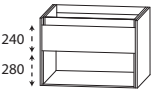
Údaj o hloubce odpovídá hloubce korpusu	Hloubka v mm	Šířka v mm	Výška v mm	Číslo výrobku	Doraz	Příplatek za vysoce lesklý korpus
Skříňky pod umyvadlo						
 <p>Skříňka pod umyvadlo 2 skříňky pod umyvadlo (700 mm + 700 mm): 1 kovový výsuv s tlumeným dovíráním a výřezem pro sifon 1 kovový výsuv s tlumeným dovíráním kovový výsuv vč. protiskluzové podložky a úložným příslušenstvím boční zdvojení 10 mm Seznam úložného příslušenství - viz poslední strana</p>						
Bez LED osvětlení	492	1420	560	S E T 4 8 4 S 2 G	1533	31
s LED osvětlením	492	1420	560	S E T 4 8 4 S 2 B	1801	31
4 podsvícené zapuštěné profilové úchyty 4 x 550 lumenů / 6500 Kelvin 25,0 W / konvertor 30 W 1 pohybový senzor Tento výrobek obsahuje světelný zdroj energetické třídy: F						
Volitelné příslušenství:						
Elektrická zásuvka				P Z 1 0 9 5	91	
Prostorově úsporná protizápachová zátka odtoku, 40 mm (objednat 2 kusy)				P Z 1 3 6 7	20	
Prostorově úsporná protizápachová zátka odtoku, 32 mm (objednat 2 kusy)				P Z 1 4 2 3	29	
Skříňky pod umyvadlo s otevřenou přihrádkou						
 <p>Skříňka pod umyvadlo 1 kovový výsuv s tlumeným dovíráním a výřezem pro sifon Kovový výsuv včetně protiskluzové podložky a příslušenství úložného prostoru 1 otevřená police boční zdvojení 10 mm Seznam úložného příslušenství - viz poslední strana</p>						
Bez LED osvětlení	492	620	560	S E T 4 2 6 S 2 G	621	48
s LED osvětlením	492	620	560	S E T 4 2 6 S 2 B	758	48
1 podsvícený profilový úchyt 5,3 W 1 osvětlená odkládací přihrádka 2,6 Watt 1 LED konvertor 15 W 462 + 286 lumenů / 6500 + 6300 Kelvin 1 pohybový senzor Tento výrobek obsahuje světelný zdroj energetické třídy: F						
Volitelné příslušenství:						
Prostorově úsporná protizápachová zátka odtoku, 40 mm				P Z 1 3 6 7	20	
Prostorově úsporná protizápachová zátka odtoku, 32 mm				P Z 1 4 2 3	29	

Podrobné informace o příslušenství k výrobkům naleznete v samostatné kapitole.

high line 250 - seznam modelů

doplňkové skříňky a příslušenství naleznete v samostatné kapitole

Ceny bez DPH v €

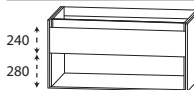
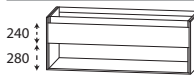
Údaj o hloubce odpovídá hloubce korpusu	Hloubka v mm	Šířka v mm	Výška v mm	Číslo výrobku	Doraz	Příplatek za vyso- ce lesklý korpus
<h3>Skříňky pod umyvadlo s otevřenou přihrádkou</h3>						
	<p>Skříňka pod umyvadlo 1 kovový výsuv s tlumeným dovíráním a výřezem pro sifon Kovový výsuv včetně protiskluzové podložky a příslušenství úložného prostoru 1 otevřená police boční zdvojení 10 mm Seznam úložného příslušenství - viz poslední strana</p>					
	<p>Bez LED osvětlení</p>					
	492	920	560	S E T 4 2 9 S 2 G	792	57
	<p>s LED osvětlením 1 podsvícený profilový úchyt 8,2 W 1 osvětlená odkládací přihrádka 3,9 W 1 LED konvertor 15 W 722 + 429 lumenů / 6500 - 6300 Kelvin 1 pohybový senzor Tento výrobek obsahuje světelný zdroj energetické třídy: F</p>					
	492	920	560	S E T 4 2 9 S 2 B	955	57
	<p>Volitelné příslušenství: Prostorově úsporná protizápachová zátka odtoku, 40 mm Prostorově úsporná protizápachová zátka odtoku, 32 mm</p>					
				P Z 1 3 6 7	20	
				P Z 1 4 2 3	29	
	<p>Skříňka pod umyvadlo 1 kovový výsuv s tlumeným dovíráním a výřezem pro sifon Kovový výsuv včetně protiskluzové podložky a příslušenství úložného prostoru 1 otevřená police boční zdvojení 10 mm Seznam úložného příslušenství - viz poslední strana</p>					
	<p>Bez LED osvětlení</p>					
	492	1220	560	S E T 4 2 2 S 2 G	898	66
	<p>s LED osvětlením 1 podsvícený profilový úchyt 11,1 W 1 osvětlená odkládací přihrádka 5,4 W 1 LED konvertor 30 W 972 + 589 lumenů / 6500 + 6300 Kelvin 1 pohybový senzor Tento výrobek obsahuje světelný zdroj energetické třídy: F</p>					
	492	1220	560	S E T 4 2 2 S 2 B	1069	66
	<p>Volitelné příslušenství: Prostorově úsporná protizápachová zátka odtoku, 40 mm Prostorově úsporná protizápachová zátka odtoku, 32 mm</p>					
				P Z 1 3 6 7	20	
				P Z 1 4 2 3	29	

Podrobné informace o příslušenství k výrobkům naleznete v samostatné kapitole.

high line 250 - seznam modelů

doplňkové skříňky a příslušenství naleznete v samostatné kapitole

Ceny bez DPH v €

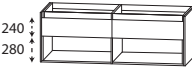
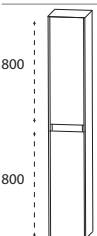
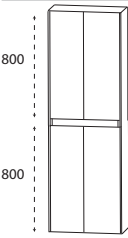
Údaj o hloubce odpovídá hloubce korpusu		Hloubka v mm	Šířka v mm	Výška v mm	Číslo výrobku	Doraz	Příplatek za vyso- ce lesklý korpus
<h3>Skříňky pod umyvadlo s otevřenou přihrádkou</h3>  <p>Skříňka pod umyvadlo 2 skříňky pod umyvadlo (700 mm + 700 mm): 1 kovový výsuv s tlumeným dovíráním a výřezem pro sifon Kovový výsuv včetně protiskluzové podložky a příslušenství úložného prostoru 2 otevřené přihrádky boční zdvojení 10 mm Seznam úložného příslušenství - viz poslední strana</p> <p>Bez LED osvětlení</p> <p>s LED osvětlením</p> <p>2 podsvícené zapuštěné profilové úchyty někdy 6,3 W 1 osvětlená odkládací přihrádka někdy 3,1 W 1 LED konvertor 30 W 2 x 550 + 333 lumenů / 6500 + 6300 Kelvin 1 pohybový senzor Tento výrobek obsahuje světelný zdroj energetické třídy: F</p> <p>Volitelné příslušenství: Prostorově úsporná protizápachová zátka odtoku, 40 mm (objednat 2 kusy) Prostorově úsporná protizápachová zátka odtoku, 32 mm (objednat 2 kusy)</p>							
		492	1420	560	S E T 4 2 4 S 2 G		1305 103
		492	1420	560	S E T 4 2 4 S 2 B		1505 103
					P Z 1 3 6 7	20	
					P Z 1 4 2 3	29	
<h3>Vysoké skříňky</h3>  <p>Vysoká skříňka 2 otočná dvířka 2 skleněné police (nahore) 2 skleněné police (dole) boční zdvojení 10 mm</p>		322	320	1630	H N A 0 3 3 D G L	L/R	493 54
		322	420	1630	H N A 0 3 4 D G L	L/R	533 54
 <p>Vysoká skříňka 4 otočná dvířka 2 skleněné police (nahore) 2 skleněné police (dole) boční zdvojení 10 mm</p>		322	620	1630	H N A 0 3 6 D G L		727 54

Podrobné informace o příslušenství k výrobkům naleznete v samostatné kapitole.

high line 250 - seznam modelů

doplňkové skřínky a příslušenství naleznete v samostatné kapitole

Ceny bez DPH v €

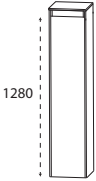
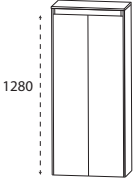
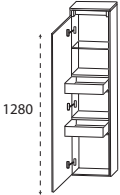
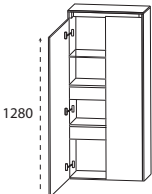
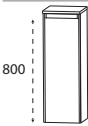
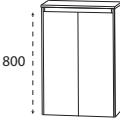
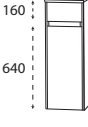

Údaj o hloubce odpovídá hloubce korpusu		Hloubka v mm	Šířka v mm	Výška v mm	Číslo výrobku	Doraz		Příplatek za vyso- ce lesklý korpus
	Středová skříňka 1 otočná dvířka 3 skleněné police boční zdvojení 10 mm 1 krycí deska, hloubka 325 mm	322	325	1320	MNA 8 1 3 DGL	L/R	413	48
		322	425	1320	MNA 8 1 4 DGL	L/R	447	51
	Středová skříňka 2 otočná dvířka 3 skleněné police boční zdvojení 10 mm 1 krycí deska, hloubka 325 mm	322	625	1320	MNA 8 1 6 DGL		590	51
	Středová skříňka se vnitřní zásuvky 1 otočná dvířka 1 skleněná police (nahore) 2 vnitřní zásuvky z tlumeným dovíráním boční zdvojení 10 mm 1 krycí deska, hloubka 325 mm	322	325	1320	MNA 8 4 3 DGL	L/R	556	48
		322	425	1320	MNA 8 4 4 DGL	L/R	601	51
	Středová skříňka se vnitřní zásuvky 2 otočná dvířka 1 skleněná police (nahore) 2 vnitřní zásuvky z tlumeným dovíráním boční zdvojení 10 mm 1 krycí deska, hloubka 325 mm	322	625	1320	MNA 8 4 6 DGL		767	51
Skřínky Highboard								
	Skřínky Highboard 1 otočná dvířka 2 skleněné police boční zdvojení 10 mm 1 krycí deska, hloubka 325 mm	322	325	840	HBA 5 1 3 DGL	L/R	291	34
		322	425	840	HBA 5 1 4 DGL	L/R	322	37
	Skřínky Highboard 2 otočná dvířka 2 skleněné police boční zdvojení 10 mm 1 krycí deska, hloubka 325 mm	322	625	840	HBA 5 1 6 DGL		422	37
	Skřínky Highboard 1 kovový výsuv s tlumeným dovíráním 1 otočná dvířka 1 skleněná police boční zdvojení 10 mm 1 krycí deska, hloubka 325 mm	322	325	840	HBA 5 5 3 DGL	L/R	379	34
		322	425	840	HBA 5 5 4 DGL	L/R	419	37

Podrobné informace o příslušenství k výrobkům naleznete v samostatné kapitole.

high line 250 - seznam modelů

doplňkové skříňky a příslušenství naleznete v samostatné kapitole

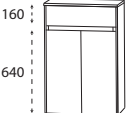
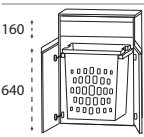
Ceny bez DPH v €

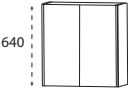
Údaj o hloubce odpovídá hloubce korpusu	Hloubka v mm	Šířka v mm	Výška v mm	Číslo výrobku	Doraz	Příplatek za vysoce lesklý korpus
Skříňky Highboard						
 <p>Skříňky Highboard 1 kovový výsuv s tlumeným dovíráním 2 otočná dvířka 1 skleněná police boční zdvojení 10 mm 1 krycí deska, hloubka 325 mm</p>	322	625	840	H B A 5 5 6 D G L		504 37
 <p>Skříňky Highboard 1 kovový výsuv s tlumeným dovíráním 1 výsuvný koš na prádlo -1 plastová vložka v barvě hliníku Objem koše : 40 litrů boční zdvojení 10 mm 1 krycí deska, hloubka 325 mm</p>	322	625	840	H B A 5 5 6 D W G		647 37
Horní skříňky						
 <p>Horní skříňka 1 otočná dvířka 1 skleněná police boční zdvojení 10 mm</p>	172	320	640	O G A 4 1 3 A 1 G	L/R	182 26
	172	420	640	O G A 4 1 4 A 1 G	L/R	205 26
 <p>Horní skříňka 2 otočná dvířka 1 skleněná police boční zdvojení 10 mm</p>	172	620	640	O G A 4 1 6 A 1 G		285 26

Podrobné informace o příslušenství k výrobkům naleznete v samostatné kapitole.

high line 250 - příklady plánování

Ceny bez DPH v €

H2S-6160-2			
1	Ploché zrcadlo	S E T 5 4 6 0 0 2	792
1	STONEPLUS - umyvadlo bílá	W M S 2 3 0 6 6 1	442
1	Skříňka pod umyvadlo s LED osvětlením	S E T 4 8 6 S 2 B	901
			Součet 2135
H 2 G 8 2 6 0 2	WGS 2306 82 sklo optiwhite místo STONEPLUS	Součet	2292
H 2 G 9 2 6 0 2	WGS 2306 92 sklo optiwhite mat místo STONEPLUS	Součet	2329
H 2 G 9 8 6 0 2	WGS 2306 98 sklo černá mat místo STONEPLUS	Součet	2351
Příplatek za vysoce lesklý korpus			48

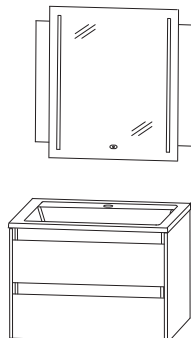

Šířka 632 mm

H2S-6190-2			
1	Ploché zrcadlo	S E T 5 4 9 0 0 2	864
1	STONEPLUS - umyvadlo bílá	W M S 2 3 0 9 6 1	527
1	Skříňka pod umyvadlo s LED osvětlením	S E T 4 8 9 S 2 B	1126
			Součet 2517
H 2 G 8 2 9 0 2	WGS 2309 82 sklo optiwhite místo STONEPLUS	Součet	2760
H 2 G 9 2 9 0 2	WGS 2309 92 sklo optiwhite mat místo STONEPLUS	Součet	2797
H 2 G 9 8 9 0 2	WGS 2309 98 sklo černá mat místo STONEPLUS	Součet	2828
Příplatek za vysoce lesklý korpus			57

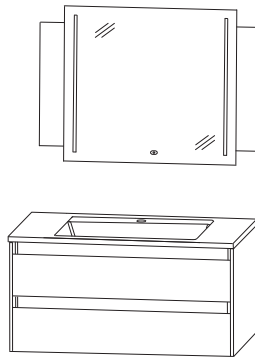

Šířka 932 mm

H2S-6112-2			
1	Ploché zrcadlo	S E T 5 4 1 2 0 2	941
1	STONEPLUS - umyvadlo bílá	W M S 2 3 1 2 6 1	613
1	Skříňka pod umyvadlo s LED osvětlením	S E T 4 8 2 S 2 B	1297
			Součet 2851
H 2 G 8 2 1 2 2	WGS 2312 82 sklo optiwhite místo STONEPLUS	Součet	3179
H 2 G 9 2 1 2 2	WGS 2312 92 sklo optiwhite mat místo STONEPLUS	Součet	3216
H 2 G 9 8 1 2 2	WGS 2312 98 sklo černá mat místo STONEPLUS	Součet	3255
Příplatek za vysoce lesklý korpus			77

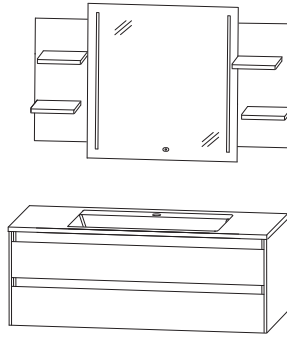

Šířka 1232 mm

Podrobné informace o prostorově úsporných protizápachových zátkách odtoku naleznete v samostatném přehledu příslušenství.

high line 250 - příklady plánování

Ceny bez DPH v €

H2S-6114-2D			
1	Ploché zrcadlo	S E T 5 4 1 4 0 2	1579
1	STONEPLUS - umyvadlo bílá	W M S 2 3 4 D 6 1	784
1	Skříňka pod umyvadlo s LED osvětlením	S E T 4 8 4 S 2 B	1801
			Součet 4164
H 2 G 8 2 1 4 2 D	WGS 234D 82 sklo optiwhite místo STONEPLUS	Součet	4577
H 2 G 9 2 1 4 2 D	WGS 234D 92 sklo optiwhite mat místo STONEPLUS	Součet	4614
H 2 G 9 8 1 4 2 D	WGS 234D 98 sklo černá mat místo STONEPLUS	Součet	4660
Příplatek za vysoce lesklý korpus			71

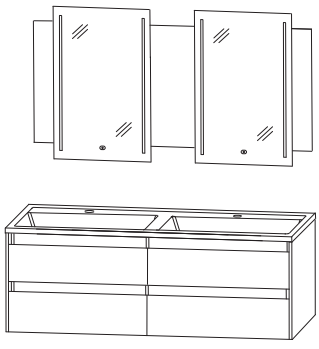

Šířka 1432 mm

Podrobné informace o prostorově úsporných protizápachových zátkách odtoku naleznete v samostatném přehledu příslušenství.

high line 250 - rozměrové náčrty

WMS/WGS 2306

WMS/WGS 2309

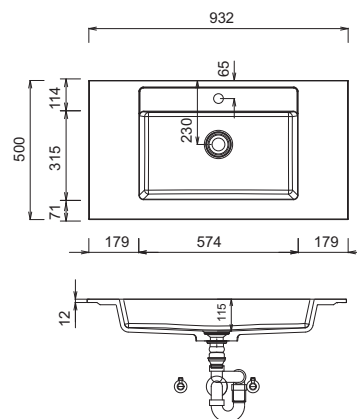
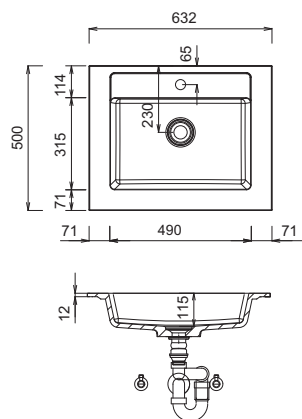

WMS/WGS 2312

WMS/WGS 234D

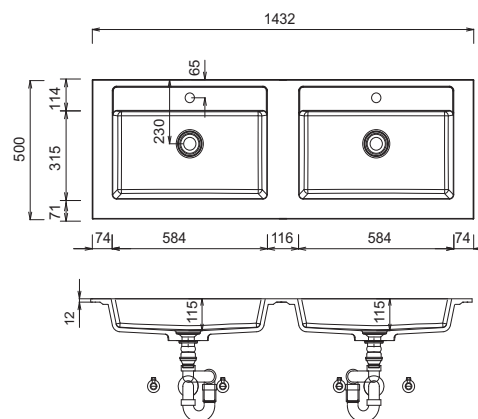
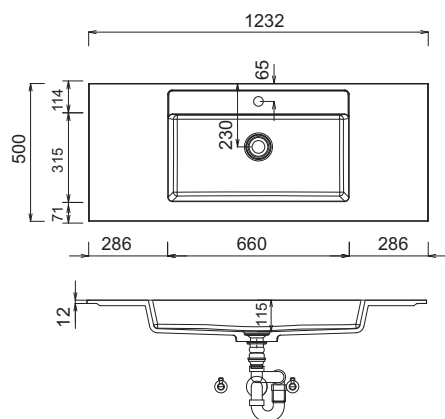

Umyvadlo

Dvojité umyvadlo

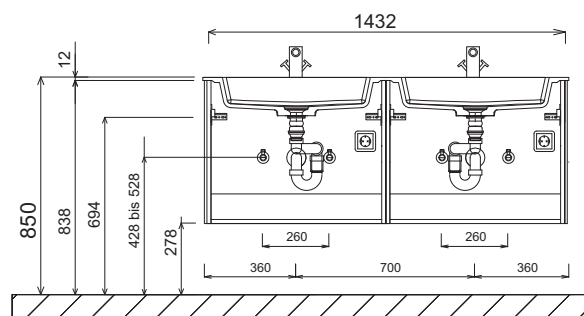
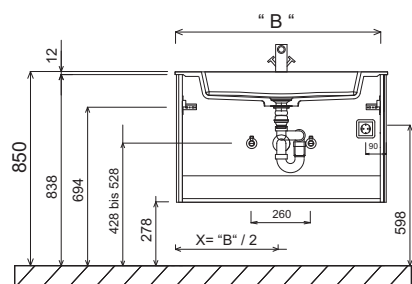

Legenda

B= šířka skříňky pod umyvadlo
X= poloha připojení odpadní vody

STONEPLUS:

Teplota užitkové vody nesmí překročit 55 °C. Barvy na vlasy musí být při kontaktu s povrchem během několika vteřin odstraněny, aby nedošlo ke tvoření skvrn.

Tolerance:

Rozměrové tolerance (+/-5 mm) a tolerance nerovnosti (DIN 18202) podléhají obvyklým specifickým tolerancím pro stavební materiály podle DIN 18202.

high line 250 - rozměrové náčrty

Vestavná zrcadlová skříňka
S2A 55xx E1

Nástěnný výřez pro vestavěné zrcadlové skříňě

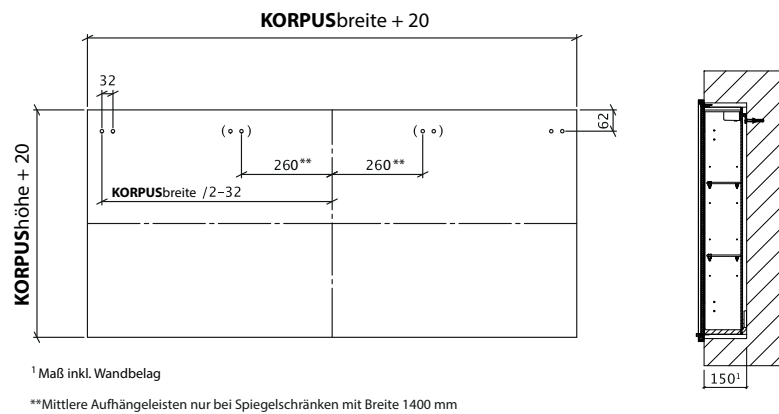
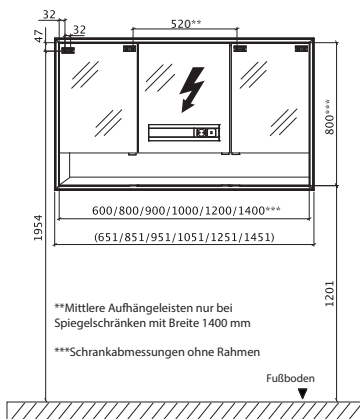

¹ Maß inkl. Wandbelag

** Mittlere Aufhängeleisten nur bei Spiegelschränken mit Breite 1400 mm

elektrické konvertory pro zrcadla

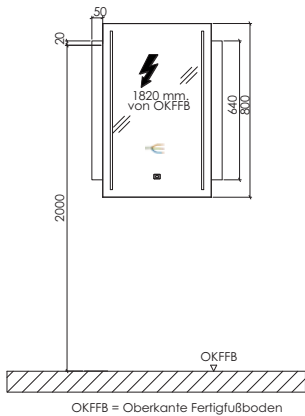

OKFFB = Oberkante Fertigfußboden

STONEPLUS:

Teplota užitkové vody nesmí překročit 55 °C. Barvy na vlasy musí být při kontaktu s povrchem během několika vteřin odstraněny, aby nedošlo ke tvoření skvrn.

Tolerance:

Rozměrové tolerance (+/-5 mm) a tolerance nerovnosti (DIN 18202) podléhají obvyklým specifickým tolerancím pro stavební materiály podle DIN 18202.

Legenda

B= šířka skříňky pod umyvadlo
X= poloha připojení odpadní vody

high line 250 – výřezy desek

Skříňky pod umyvadlo jsou standardně vybaveny úložnými boxy

Následující doplňky jsou součástí dodávky:

SET 486S 2B:

- 1x PZ 1245 16 - rozřadník, 1 police
- 1x PZ 1245 01 - organizační set, 3 nádoby
- 1x PZ 1245 02 - organizační set, přihrádka pro make-up
- 1x PZ 1245 05 - organizační set, box pro kosmetické ubrousky

SET 489S 2B:

- 1x PZ 1245 24 - rozřadník, 2 police
- 1x PZ 1245 01 - organizační set, 3 nádoby
- 1x PZ 1245 02 - organizační set, přihrádka pro make-up
- 1x PZ 1245 03 - organizační set, kosmetický držák
- 1x PZ 1245 05 - organizační set, box pro kosmetické ubrousky

SET 482S 2B:

- 1x PZ 1245 16 - rozřadník, 1 police
- 1x PZ 1245 39 - rozřadník, 3 police
- 1x PZ 1245 01 - organizační set, 3 nádoby
- 2x PZ 1245 02 - organizační set, přihrádka pro make-up
- 1x PZ 1245 03 - organizační set, kosmetický držák
- 1x PZ 1245 05 - organizační set, box pro kosmetické ubrousky

SET 484S 2B:

- 2x PZ 1245 16 - rozřadník, 1 police
- 2x PZ 1245 01 - organizační set, 3 nádoby
- 2x PZ 1245 02 - organizační set, přihrádka pro make-up
- 2x PZ 1245 05 - organizační set, box pro kosmetické ubrousky

SET 426S 2B:

- 1x PZ 1245 16 - rozřadník, 1 police
- 1x PZ 1245 01 - organizační set, 3 nádoby
- 1x PZ 1245 02 - organizační set, přihrádka pro make-up

SET 429S 2B:

- 1x PZ 1245 24 - rozřadník, 2 police
- 1x PZ 1245 01 - organizační set, 3 nádoby
- 1x PZ 1245 02 - organizační set, přihrádka pro make-up
- 1x PZ 1245 03 - organizační set, kosmetický držák

SET 422S 2B:

- 1x PZ 1245 16 - rozřadník, 1 police
- 1x PZ 1245 39 - rozřadník, 3 police
- 1x PZ 1245 01 - organizační set, 3 nádoby
- 1x PZ 1245 02 - organizační set, přihrádka pro make-up
- 1x PZ 1245 03 - organizační set, kosmetický držák

SET 424S 2B:

- 2x PZ 1245 16 - rozřadník, 1 police
- 2x PZ 1245 01 - organizační set, 3 nádoby
- 2x PZ 1245 02 - organizační set, přihrádka pro make-up



Barvy čela

F Přední fóliová část

M Přední strana potažená melaminovou pryskyřicí s hranou ABS



Č. 679 Betonová optika



Č. 777 Cosmos šedá mat



Č. 793 Protěž matná



Č. 891 šedý křemen matný



Č. 893 titan šedý matný



Č. 722 polární bílá, vysoký lesk



639 dub černý



Č. 670 Dub Halifax



Č. 750 Dub Cardiff



Č. 751 Dub Cuneo hnědý



Č. 771 Dub Cuneo přírodní



Č. 776 Dub Charleston tmavý



Č. 785 Dub přírodní imitace



Č. 794 Dub písek

Dekory korpusu a krycích desek (síla 28 mm)

* Vysoce lesklý korpus za příplatek



Č. 179
Betonová optika



Č. 177
Cosmos šedá mat

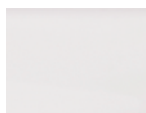

Č. 111
bílá matná



Č. 191
šedý křemen
matný



Č. 193
titan šedý matný

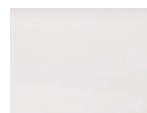

*Č. 161
Bílá, vysoký lesk



139 dub černý



Č. 170
Dub Halifax



Č. 150
Dub Cardiff



Č. 151
Dub Cuneo
hnědý



Č. 171
Dub Cuneo
přírodní



Č. 176
Dub Charleston
tmavý



Č. 185
Dub přírodní
imitace



Č. 194
Dub písek

Dekor umyvadlových desek - porcelánová keramika



Č. 505 Iron Grey Satin



Č. 515 Iron Corten
Satin



Č. 531 Niagara Silk



Č. 527 Beton Silk



Č. 531 Niagara Silk



Č. 532 Alexandra Silk



Č. 533 Colorado Du-
nes Silk



Č. 534 Sofia Cuprum
2021

Deska umyvadla masivní dub



Č. 103

Barvy umyvadel

Keramické umyvadlo na desku



Ideal Standard Connect Air

Č. 1 bílá

Č. 21 bílá IdealPlus



Malaga

Č. 1 bílá



Squared

Č. 1 bílá

možné ve 2 velikostech
k dispozici také bez otvoru pro baterii



Squared

Č. 43 Carbone

možné ve 2 velikostech
k dispozici také bez otvoru pro baterii

Varianty úchytek

Standardní úchyt



č. 351 bez madla,
profil zapuštěného úchyty, matný hliník

Volitelný úchyt



č. 352 bez madla,
profil zapuštěného úchyty, černá mat

Prémiová technika výsuvu a dovírání

Dvířka s integrovaným systémem tlumeného dovírání

Výsuvy a zásuvky

Č. 554

Všechny údaje nezávazné a otevřené. Chyby, omyly a změny vyhrazeny.







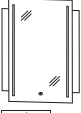

2023/2024 - ID

Dbejte prosím instrukcí uvedených v záručních a instalačních listech, pokynů pro údržbu a informací získaných při nákupu.

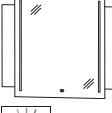
high line 200 - seznam modelů

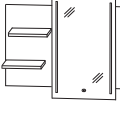
doplňkové skříňky a příslušenství naleznete v samostatné kapitole

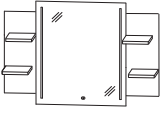
Ceny bez DPH v €







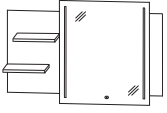

Údaj o hloubce odpovídá hloubce korpusu		Hloubka v mm	Šířka v mm	Výška v mm	Číslo výrobku	Doraz	Příplatek za vyso- ce lesklý korpus
Ploché zrcadlo							
 	<p>Ploché zrcadlo 1 nosná deska v dekoru korpusu, výška 640 mm 1 Ploché zrcadlo šířka 500 mm 2 LED kolmé pásky 36,0 W / konvertory 30 W 3888 lumenů / 2700 - 6500 Kelvin 1 senzor pro ovládání teplého a studeného světla se 3 úrovněmi stmívání Tento výrobek obsahuje světelný zdroj energetické třídy: G</p> <p>uvedte barvu korpusu</p>	39	600	800	S E T 5 4 6 0 0 2	792	17
 	<p>Ploché zrcadlo 1 nosná deska v dekoru korpusu, výška 640 mm 1 Ploché zrcadlo šířka 700 mm 2 LED kolmé pásky 42,2 W / konvertory 30 W 4558 lumenů / 2700 - 6500 Kelvin 1 senzor pro ovládání teplého a studeného světla se 3 úrovněmi stmívání Tento výrobek obsahuje světelný zdroj energetické třídy: G</p> <p>uvedte barvu korpusu</p>	39	900	800	S E T 5 4 9 0 0 2	864	26
  Obr.= vlevo	<p>Ploché zrcadlo 1 nosná deska v dekoru korpusu, výška 640 mm 2 volně zavěšené dřevěné police (hloubka: 125 mm) 1 Ploché zrcadlo šířka 500 mm 2 LED kolmé pásky 36,0 W / konvertory 30 W 3888 lumenů / 2700 - 6500 Kelvin 1 senzor pro ovládání teplého a studeného světla se 3 úrovněmi stmívání Tento výrobek obsahuje světelný zdroj energetické třídy: G</p> <p>uvedte barvu korpusu</p>						
	Úložné přihrádky na levé straně	141	900	800	S E T 5 4 9 0 L 2	858	31
	Úložné přihrádky na pravé straně	141	900	800	S E T 5 4 9 0 R 2	858	31
 	<p>Ploché zrcadlo 1 nosná deska v dekoru korpusu, výška 640 mm 2 volně zavěšené dřevěné police vlevo (hloubka: 125 mm) 2 volně zavěšené dřevěné police vpravo (hloubka: 125 mm) 1 Ploché zrcadlo šířka 700 mm 2 LED kolmé pásky 42,2 W / konvertory 30 W 4558 lumenů / 2700 - 6500 Kelvin 1 senzor pro ovládání teplého a studeného světla se 3 úrovněmi stmívání Tento výrobek obsahuje světelný zdroj energetické třídy: G</p> <p>uvedte barvu korpusu</p>	141	1200	800	S E T 5 4 1 2 0 2	941	46

Podrobné informace o příslušenství k výrobkům naleznete v samostatné kapitole.

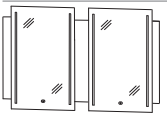
high line 200 - seznam modelů

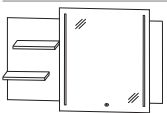
doplňkové skříňky a příslušenství naleznete v samostatné kapitole

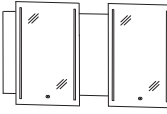
Ceny bez DPH v €







Údaj o hloubce odpovídá hloubce korpusu	Hloubka v mm	Šířka v mm	Výška v mm	Číslo výrobku	Doraz	Příplatek za vysoce lesklý korpus	
Ploché zrcadlo							
  Obr.= vlevo	<p>Ploché zrcadlo 1 nosná deska v dekoru korpusu, výška 640 mm 2 volně zavěšené dřevěné police (hloubka: 125 mm) 1 Ploché zrcadlo šířka 700 mm 2 LED kolmé pásky 42,2 W / konvertory 30 W 4558 lumenů / 2700 - 6500 Kelvin 1 senzor pro ovládání teplého a studeného světla se 3 úrovněmi stmívání Tento výrobek obsahuje světelný zdroj energetické třídy: G</p> <p>uvedte barvu korpusu</p> <p>Úložné přihrádky na levé straně</p> <p>Odkládací plocha vpravo</p>	141	1200	800	SET 5 4 1 2 L 2	929	40
	141	1200	800	SET 5 4 1 2 R 2	929	40	
 	<p>Ploché zrcadlo 1 nosná deska v dekoru korpusu, výška 640 mm Ploché zrcadlo šířka 500 mm 2 LED kolmé pásky 36,0 W / konvertory 30 W 3888 lumenů / 2700 - 6500 Kelvin 1 senzor pro ovládání teplého a studeného světla se 3 úrovněmi stmívání Tento výrobek obsahuje světelný zdroj energetické třídy: G</p> <p>uvedte barvu korpusu</p>	39	1200	800	SET 5 4 1 2 D 2	1562	34
  Obr.= vlevo	<p>Ploché zrcadlo 1 nosná deska v dekoru korpusu, výška 640 mm 2 volně zavěšené dřevěné police (hloubka: 125 mm) 1 Ploché zrcadlo šířka 700 mm 2 LED kolmé pásky 42,2 W / konvertory 30 W 4558 lumenů / 2700 - 6500 Kelvin 1 senzor pro ovládání teplého a studeného světla se 3 úrovněmi stmívání Tento výrobek obsahuje světelný zdroj energetické třídy: G</p> <p>uvedte barvu korpusu</p> <p>Úložné přihrádky na levé straně</p> <p>Úložné přihrádky na pravé straně</p>	141	1400	800	SET 5 4 1 4 L 2	946	46
	141	1400	800	SET 5 4 1 4 R 2	946	46	
 	<p>Ploché zrcadlo 1 nosná deska v dekoru korpusu, výška 640 mm Ploché zrcadlo šířka 500 mm 2 LED kolmé pásky 36,0 W / konvertory 30 W 3888 lumenů / 2700 - 6500 Kelvin 1 senzor pro ovládání teplého a studeného světla se 3 úrovněmi stmívání Tento výrobek obsahuje světelný zdroj energetické třídy: G</p> <p>uvedte barvu korpusu</p>	39	1400	800	SET 5 4 1 4 0 2	1579	40

Podrobné informace o příslušenství k výrobkům naleznete v samostatné kapitole.

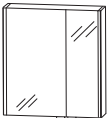
high line 200 - seznam modelů

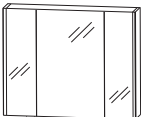
doplňkové skříňky a příslušenství naleznete v samostatné kapitole

Ceny bez DPH v €





Údaj o hloubce odpovídá hloubce korpusu	Hloubka v mm	Šířka v mm	Výška v mm	Číslo výrobku	Doraz	Příplatek za vysoce lesklý korpus	
Zrcadlové skříňky							
  Obr.= vlevo včetně úchytek	<p>Zrcadlová skříňka 2 dvířka s oboustranným zrcadlem 2 skleněné police se 2 plošnými světly po stranách , každé 9,7 Watt vpravo a vlevo 2 x 910 lumenů / 2700 - 6500 Kelvin 1 LED konvertor 60 W 1 senzor pro ovládání teplého a studeného světla se 3 úrovněmi stmívání 1 kombinace vypínač / zásuvka Šířky dvířek: 396 mm / 196 mm Tento výrobek obsahuje světelný zdroj energetické třídy: F</p> <p>velká dvířka vlevo</p> <p>velká dvířka vpravo</p> <p>Nezbytné příslušenství: LED nástěnné ploché osvětlení v matném chromu LED nástěnné ploché osvětlení elexovaná černá matná LED emotivní osvětlení umyvadla (volitelné)</p>	150	620	640	S 2 A 4 4 6 L 0 7	1243	
	150	620	640	S 2 A 4 4 6 R 0 7	1243		
				P Z 1 1 4 0 6 0	245		
				P Z 1 1 6 0 6 0	245		
				P Z 1 1 5 0 6 0	68		
  včetně úchytek	<p>Zrcadlová skříňka 3 dvířka s oboustranným zrcadlem 2 prostřední stěny 6 skleněných polic se 2 plošnými světly po stranách , každé 9,7 Watt vpravo a vlevo 2 x 910 lumenů / 2700 - 6500 Kelvin 1 LED konvertor 60 W 1 senzor pro ovládání teplého a studeného světla se 3 úrovněmi stmívání 1 kombinace vypínač / zásuvka Šířky dvířek: 238 mm / 412 mm / 238 mm Tento výrobek obsahuje světelný zdroj energetické třídy: F</p> <p>Nezbytné příslušenství: LED nástěnné ploché osvětlení v matném chromu LED nástěnné ploché osvětlení elexovaná černá matná LED emotivní osvětlení umyvadla (volitelné)</p>	150	920	640	S 2 A 4 4 9 0 0 7	1371	
				P Z 1 1 4 0 9 0	305		
				P Z 1 1 6 0 9 0	305		
				P Z 1 1 5 0 9 0	86		
  včetně úchytek	<p>Zrcadlová skříňka 3 dvířka s oboustranným zrcadlem 2 prostřední stěny 6 skleněných polic se 2 plošnými světly po stranách , každé 9,7 Watt vpravo a vlevo 2 x 910 lumenů / 2700 - 6500 Kelvin 1 LED konvertor 60 W 1 senzor pro ovládání teplého a studeného světla se 3 úrovněmi stmívání 1 kombinace vypínač / zásuvka Šířky dvířek: 388 mm / 412 mm / 388 mm Tento výrobek obsahuje světelný zdroj energetické třídy: F</p> <p>Nezbytné příslušenství: LED nástěnné ploché osvětlení v matném chromu LED nástěnné ploché osvětlení elexovaná černá matná LED emotivní osvětlení umyvadla (volitelné)</p>	150	1220	640	S 2 A 4 4 1 2 0 7	1473	
				P Z 1 1 4 0 1 2	365		
				P Z 1 1 6 0 1 2	365		
				P Z 1 1 5 0 1 2	103		

Podrobné informace o příslušenství k výrobkům naleznete v samostatné kapitole.

high line 200 - seznam modelů

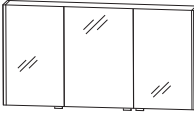
doplňkové skříňky a příslušenství naleznete v samostatné kapitole

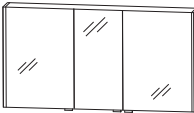
Ceny bez DPH v €





Údaj o hloubce odpovídá hloubce korpusu	Hloubka v mm	Šířka v mm	Výška v mm	Číslo výrobku	Doraz	Příplatek za vysoce lesklý korpus
Zrcadlové skříňky						
  <p>včetně úchytek</p>	150	1420	640	S 2 A 4 4 1 4 0 7	1519	
<p>Zrcadlová skříňka pro řešení s jedním samostatným umyvadlem 3 dvířka s oboustranným zrcadlem 2 prostřední stěny 6 skleněných polic se 2 plošnými světly po stranách , každé 9,7 Watt vpravo a vlevo 2 x 910 lumenů / 2700 - 6500 Kelvin 1 LED konvertor 60 W 1 senzor pro ovládání teplého a studeného světla se 3 úrovněmi stmívání 1 kombinace vypínač / zásuvka Šířky dvířek: 446 mm / 496 mm / 446 mm Tento výrobek obsahuje světelný zdroj energetické třídy: F</p> <p>Nezbytné příslušenství: LED nástěnné ploché osvětlení v matném chromu LED nástěnné ploché osvětlení elexovaná černá matná LED emotivní osvětlení umyvadla (volitelné)</p>						
				P Z 1 1 4 0 14	405	
				P Z 1 1 6 0 14	405	
				P Z 1 1 5 0 12	103	
  <p>včetně úchytek</p>	150	1420	640	S 2 A 4 4 1 4 D 7	1519	
<p>Zrcadlová skříňka řešení s dvojitým umyvadlem 3 dvířka s oboustranným zrcadlem 2 prostřední stěny 6 skleněných polic se 2 plošnými světly po stranách , každé 9,7 Watt vpravo a vlevo 2 x 910 lumenů / 2700 - 6500 Kelvin 1 LED konvertor 60 W 1 senzor pro ovládání teplého a studeného světla se 3 úrovněmi stmívání 1 kombinace vypínač / zásuvka Šířky dvířek: 546 mm / 296 mm / 546 mm Tento výrobek obsahuje světelný zdroj energetické třídy: F</p> <p>Nezbytné příslušenství: LED nástěnné ploché osvětlení v matném chromu LED nástěnné ploché osvětlení elexovaná černá matná LED emotivní osvětlení umyvadla (volitelné)</p>						
				P Z 1 1 4 0 14	405	
				P Z 1 1 6 0 14	405	
				P Z 1 1 5 0 12	103	
Lité přidavné umyvadlo						
	420	550	95	W T A 4 2 5 5 1	314	
<p>Umyvadlo na desku Melbourne, bílé s otvory pro armaturu s přepadem</p>						

Podrobné informace o příslušenství k výrobkům naleznete v samostatné kapitole.

high line 200 - seznam modelů

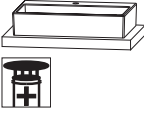
doplňkové skříňky a příslušenství naleznete v samostatné kapitole

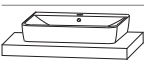
Ceny bez DPH v €

Údaj o hloubce odpovídá hloubce korpusu	Hloubka v mm	Šířka v mm	Výška v mm	Číslo výrobku	Doraz	Příplatek za vyso- ce lesklý korpus
Lité přidavné umyvadlo						
	Keramické umyvadlo na desku Squared bílá vč. systému permanentního odtoku s otvory pro armaturu					
	Šířka 500 mm	450	500	125	WTM 4 8 0 5 1	473
	Šířka 500 mm bez otvoru pro armaturu*	450	500	125	WTO 4 8 0 5 1	473
	Šířka 620 mm	450	620	125	WTM 4 8 0 6 1	559
	Šířka 620 mm bez otvoru pro armaturu*	450	620	125	WTO 4 8 0 6 1	559
	Volitelné příslušenství: Odpadní a přeřadový systém CLOU Odtokový a přeřadový systém CLOU				P Z 1 1 0 9 1 P Z 1 1 4 9 1	83 128
	Keramické umyvadlo na desku Squared Carbone matný vč. systému permanentního odtoku s otvory pro armaturu					
	Šířka 500 mm	450	500	125	WTM 4 8 0 5 4 3	544
	Šířka 500 mm bez otvoru pro armaturu*	450	500	125	WTO 4 8 0 5 4 3	544
	Šířka 620 mm	450	620	125	WTM 4 8 0 6 4 3	644
	Šířka 620 mm bez otvoru pro armaturu*	450	620	125	WTO 4 8 0 6 4 3	644
	Volitelné příslušenství: Odpadní a přeřadový systém CLOU Odtokový a přeřadový systém CLOU				P Z 1 1 0 9 1 P Z 1 1 4 9 1	83 128
	Umyvadlo na desku Connect Air, bílé s otvory pro armaturu s přeřadem					
		460	550	100	WTA 0 8 0 5 1	251
Umyvadlo na desku Connect Air, IdealPlus, bílé s otvory pro armaturu s přeřadem						
	460	550	100	WTA 0 8 0 5 2 1	379	
Umyvadlové desky z masivního dubu						
Uved'te prosím polohu umyvadla						
	Deska umyvadla v provedení dub masiv					
	Šířka 632 mm pro 1 výřez na umyvadlo uprostřed	495	632	40	WPM 5 0 6 0 6 3	428
	Šířka 932 mm pro 1 výřez na umyvadlo vlevo, uprostřed, nebo vpravo	495	932	40	WPM 5 0 9 0 6 3	556
	Šířka 1232 mm pro 1 výřez na umyvadlo vlevo, uprostřed, nebo vpravo	495	1232	40	WPM 5 0 1 2 6 3	684
	Šířka 1432 mm 1 nebo 2 výřezy pro umyvadla	495	1432	40	WPM 5 0 1 4 6 3	770

* Dodací lhůta je 10 týdnů. Umyvadlo není kompatibilní s volitelným Clou systémem.

high line 200 - seznam modelů

doplňkové skříňky a příslušenství naleznete v samostatné kapitole

Ceny bez DPH v €

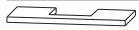
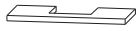
Údaj o hloubce odpovídá hloubce korpusu	Hloubka v mm	Šířka v mm	Výška v mm	Číslo výrobku	Doraz	Příplatek za vysoce lesklý korpus
Umyvadlové desky - porcelánová keramika pro umyvadlo Málaga						
 Šířka 626 mm Výřez uprostřed	495	626	22	W P P 4 9 6 C M A	604	
Šířka 926 mm Výřez uprostřed	495	926	22	W P P 4 9 9 C M A	809	
Šířka 926 mm Výřez vlevo	495	926	22	W P P 4 9 9 L M A	809	
Šířka 926 mm Výřez vpravo	495	926	22	W P P 4 9 9 R M A	809	
Šířka 1226 mm Výřez uprostřed	495	1226	22	W P P 4 9 2 C M A	1015	
Šířka 1226 mm Výřez vlevo	495	1226	22	W P P 4 9 2 L M A	1015	
Šířka 1226 mm Výřez vpravo	495	1226	22	W P P 4 9 2 R M A	1015	
Šířka 1226 mm Výřez vpravo a vlevo	495	1226	22	W P P 4 9 2 D M A	1032	
Šířka 1426 mm Výřez vlevo	495	1426	22	W P P 4 9 4 L M A	1151	
Šířka 1426 mm Výřez vpravo	495	1426	22	W P P 4 9 4 R M A	1151	
Šířka 1426 mm Výřez vpravo a vlevo	495	1426	22	W P P 4 9 4 D M A	1169	
Umyvadlové desky - porcelánová keramika pro umyvadlo Squared & Connect Air						
 Šířka 626 mm Výřez uprostřed	495	626	22	W P P 4 9 6 C S C	604	
Šířka 926 mm Výřez uprostřed	495	926	22	W P P 4 9 9 C S C	809	
Šířka 926 mm Výřez vlevo	495	926	22	W P P 4 9 9 L S C	809	
Šířka 926 mm Výřez vpravo	495	926	22	W P P 4 9 9 R S C	809	
Šířka 1226 mm Výřez uprostřed	495	1226	22	W P P 4 9 2 C S C	1015	
Šířka 1226 mm Výřez vlevo	495	1226	22	W P P 4 9 2 L S C	1015	
Šířka 1226 mm Výřez vpravo	495	1226	22	W P P 4 9 2 R S C	1015	
Šířka 1226 mm Výřez vpravo a vlevo	495	1226	22	W P P 4 9 2 D S C	1032	
Šířka 1426 mm Výřez vlevo	495	1426	22	W P P 4 9 4 L S C	1151	
Šířka 1426 mm Výřez vpravo	495	1426	22	W P P 4 9 4 R S C	1151	
Šířka 1426 mm Výřez vpravo a vlevo	495	1426	22	W P P 4 9 4 D S C	1169	

Podrobné informace o příslušenství k výrobkům naleznete v samostatné kapitole.

high line 200 - seznam modelů

doplňkové skříňky a příslušenství naleznete v samostatné kapitole

Ceny bez DPH v €

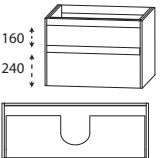
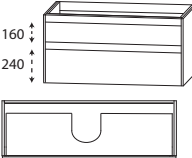





Údaj o hloubce odpovídá hloubce korpusu	Hloubka v mm	Šířka v mm	Výška v mm	Číslo výrobku	Doraz	Příplatek za vysoce lesklý korpus
<h3>Umyvadlové desky s hranou ABS</h3> <p>Uved'te prosím polohu umyvadla</p>						
	<p>Deska umyvadla Šířka 626 mm pro 1 výřez na umyvadlo uprostřed</p>	495	626	28	A P A 5 0 6 0 6 3	63 9
	<p>Šířka 926 mm pro 1 výřez na umyvadlo vlevo, uprostřed, nebo vpravo</p>	495	926	28	A P A 5 0 9 0 6 3	80 14
	<p>Šířka 1226 mm pro 1 výřez na umyvadlo vlevo, uprostřed, nebo vpravo</p>	495	1226	28	A P A 5 0 1 2 6 3	97 20
	<p>Šířka 1426 mm 1 nebo 2 výřezy pro umyvadla</p>	495	1426	28	A P A 5 0 1 4 6 3	108 23
<h3>Skříňky pod umyvadlo</h3>						
	<p>Skříňka pod umyvadlo 1 kovový výsuv s tlumeným dovíráním a výřezem pro sifon 1 kovový výsuv s tlumeným dovíráním a relingem Kovová zásuvka a kovový výsuv vč. protiskluzové podložky a úložného prostoru boční zdvojení 10 mm Seznam úložného příslušenství - viz poslední strana</p> <p>Volitelné příslušenství: Elektrická zásuvka Prostorově úsporná protizápachová zátka odtoku, 40 mm Prostorově úsporná protizápachová zátka odtoku, 32 mm</p>	492	620	480	S E T 3 8 6 H 5 G	741 29
				P Z 1 0 9 5	91	
				P Z 1 3 6 7	20	
				P Z 1 4 2 3	29	
	<p>Skříňka pod umyvadlo 1 kovový výsuv s tlumeným dovíráním a výřezem pro sifon 1 kovový výsuv s tlumeným dovíráním a relingem Kovová zásuvka a kovový výsuv vč. protiskluzové podložky a úložného prostoru boční zdvojení 10 mm Seznam úložného příslušenství - viz poslední strana</p> <p>Volitelné příslušenství: Elektrická zásuvka Prostorově úsporná protizápachová zátka odtoku, 40 mm Prostorově úsporná protizápachová zátka odtoku, 32 mm</p>	492	920	480	S E T 3 8 9 H 5 G	958 29
				P Z 1 0 9 5	91	
				P Z 1 3 6 7	20	
				P Z 1 4 2 3	29	

Podrobné informace o příslušenství k výrobkům naleznete v samostatné kapitole.

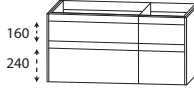
high line 200 - seznam modelů

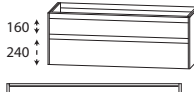
doplňkové skříňky a příslušenství naleznete v samostatné kapitole

Ceny bez DPH v €



Údaj o hloubce odpovídá hloubce korpusu	Hloubka v mm	Šířka v mm	Výška v mm	Číslo výrobku	Doraz	Příplatek za vysoce lesklý korpus
Skříňky pod umyvadlo						
  <p>Spodní skříňky vyměnitelné</p>	492	920	480	SET 3 8 9 H 6 G	1092	57
<p>Skříňka pod umyvadlo</p> <p>1 Skříňka pod umyvadlo šířka 600 mm</p> <p>1 kovový výsuv s tlumeným dovíráním a výřezem pro sifon</p> <p>1 kovový výsuv s tlumeným dovíráním a relingem</p> <p>1 Spodní skříňka šířka 300 mm</p> <p>1 zásuvka s tlumeným dovíráním</p> <p>1 kovový výsuv s tlumeným dovíráním a relingem</p> <p>Kovová zásuvka a kovový výsuv vč. protiskluzové podložky a úložného prostoru</p> <p>boční zdvojení 10 mm</p> <p>Seznam úložného příslušenství - viz poslední strana</p> <p>Volitelné příslušenství:</p> <p>Elektrická zásuvka</p> <p>Prostorově úsporná protizápachová zátka odtoku, 40 mm</p> <p>Prostorově úsporná protizápachová zátka odtoku, 32 mm</p>				<p>P Z 1 0 9 5</p> <p>P Z 1 3 6 7</p> <p>P Z 1 4 2 3</p>	<p>91</p> <p>20</p> <p>29</p>	
  <p>Spodní skříňky vyměnitelné</p>	492	1220	480	SET 3 8 2 H 5 G	1109	29
<p>Skříňka pod umyvadlo</p> <p>1 kovový výsuv s tlumeným dovíráním a výřezem pro sifon</p> <p>1 kovový výsuv s tlumeným dovíráním a relingem</p> <p>Kovová zásuvka a kovový výsuv vč. protiskluzové podložky a úložného prostoru</p> <p>boční zdvojení 10 mm</p> <p>Seznam úložného příslušenství - viz poslední strana</p> <p>Volitelné příslušenství:</p> <p>Elektrická zásuvka</p> <p>Prostorově úsporná protizápachová zátka odtoku, 40 mm</p> <p>Prostorově úsporná protizápachová zátka odtoku, 32 mm</p>				<p>P Z 1 0 9 5</p> <p>P Z 1 3 6 7</p> <p>P Z 1 4 2 3</p>	<p>91</p> <p>20</p> <p>29</p>	
  <p>Spodní skříňky vyměnitelné</p>	492	1220	480	SET 3 8 2 H 6 G	1362	57
<p>Skříňka pod umyvadlo</p> <p>1 Skříňka pod umyvadlo šířka 900 mm</p> <p>1 kovový výsuv s tlumeným dovíráním a výřezem pro sifon</p> <p>1 kovový výsuv s tlumeným dovíráním a relingem</p> <p>1 Spodní skříňka šířka 300 mm</p> <p>1 zásuvka s tlumeným dovíráním</p> <p>1 kovový výsuv s tlumeným dovíráním a relingem</p> <p>Kovová zásuvka a kovový výsuv vč. protiskluzové podložky a úložného prostoru</p> <p>boční zdvojení 10 mm</p> <p>Seznam úložného příslušenství - viz poslední strana</p> <p>Volitelné příslušenství:</p> <p>Elektrická zásuvka</p> <p>Prostorově úsporná protizápachová zátka odtoku, 40 mm</p> <p>Prostorově úsporná protizápachová zátka odtoku, 32 mm</p>				<p>P Z 1 0 9 5</p> <p>P Z 1 3 6 7</p> <p>P Z 1 4 2 3</p>	<p>91</p> <p>20</p> <p>29</p>	

Podrobné informace o příslušenství k výrobkům naleznete v samostatné kapitole.

high line 200 - seznam modelů

doplňkové skříňky a příslušenství naleznete v samostatné kapitole

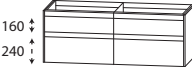
Ceny bez DPH v €

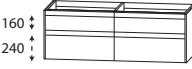
Údaj o hloubce odpovídá hloubce korpusu	Hloubka v mm	Šířka v mm	Výška v mm	Číslo výrobku	Doraz	Příplatek za vysoce lesklý korpus
<p>Skříňky pod umyvadlo</p>  <p>Skříňka pod umyvadlo řešení s dvojitým umyvadlem 2 skříňky pod umyvadlo (600 mm + 600 mm): 1 kovový výsuv s tlumeným dovíráním a výřezem pro sifon 1 kovový výsuv s tlumeným dovíráním a relingem Kovová zásuvka a kovový výsuv vč. protiskluzové podložky a úložného prostoru boční zdvojení 10 mm Seznam úložného příslušenství - viz poslední strana</p> <p>Volitelné příslušenství: Elektrická zásuvka Prostorově úsporná protizápachová zátka odtoku, 40 mm (objednat 2 kusy) Prostorově úsporná protizápachová zátka odtoku, 32 mm (objednat 2 kusy)</p>	492	1220	480	SET 3 8 2 HDG		1425 57
 <p>Skříňka pod umyvadlo 1 Skříňka pod umyvadlo šířka 1000 mm 1 kovový výsuv s tlumeným dovíráním a výřezem pro sifon 1 kovový výsuv s tlumeným dovíráním a relingem 1 Spodní skříňka šířka 400 mm 1 zásuvka s tlumeným dovíráním 1 kovový výsuv s tlumeným dovíráním a relingem Kovová zásuvka a kovový výsuv vč. protiskluzové podložky a úložného prostoru boční zdvojení 10 mm Seznam úložného příslušenství - viz poslední strana</p> <p>Spodní skříňky vyměnitelné</p> <p>Volitelné příslušenství: Elektrická zásuvka Prostorově úsporná protizápachová zátka odtoku, 40 mm Prostorově úsporná protizápachová zátka odtoku, 32 mm</p>	492	1420	480	SET 3 8 4 H 6 G		1434 57
 <p>Skříňka pod umyvadlo řešení s dvojitým umyvadlem 2 skříňky pod umyvadlo (700 mm + 700 mm): 1 kovový výsuv s tlumeným dovíráním a výřezem pro sifon 1 kovový výsuv s tlumeným dovíráním a relingem Kovová zásuvka a kovový výsuv vč. protiskluzové podložky a úložného prostoru boční zdvojení 10 mm Seznam úložného příslušenství - viz poslední strana</p> <p>Volitelné příslušenství: Elektrická zásuvka Prostorově úsporná protizápachová zátka odtoku, 40 mm (objednat 2 kusy) Prostorově úsporná protizápachová zátka odtoku, 32 mm (objednat 2 kusy)</p>	492	1420	480	SET 3 8 4 HDG		1573 57

Podrobné informace o příslušenství k výrobkům naleznete v samostatné kapitole.

high line 200 - seznam modelů

doplňkové skříňky a příslušenství naleznete v samostatné kapitole

Ceny bez DPH v €

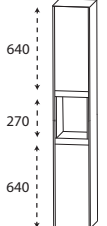
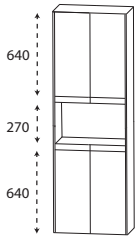
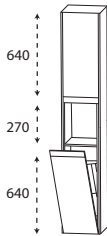
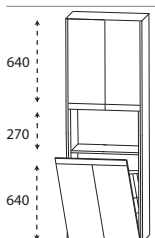
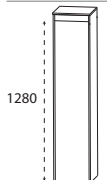
Údaj o hloubce odpovídá hloubce korpusu		Hloubka v mm	Šířka v mm	Výška v mm	Číslo výrobku	Doraz		Příplatek za vyso- ce lesklý korpus		
		Vysoká skříňka 2 otočná dvířka 1 skleněná police (nahore) 1 skleněná police (dole) 1 otevřená police boční zdvojení 10 mm		322	320	1630	HNA023D03	L/R	493	54
		322	420	1630	HNA024D03	L/R	533	54		
		322	620	1630	HNA026D03		727	54		
		Vysoká skříňka s košem na prádlo 1 otočná dvířka 1 skleněná police (nahore) 1 otevřená police 1 koš na prádlo s drátěným košem boční zdvojení 10 mm Objem koše : 25 litrů Objem koše : 35 litrů		322	320	1630	HNA023D3W	L/R	533	54
		322	420	1630	HNA024D3W	L/R	576	54		
		322	620	1630	HNA026D3W		792	54		
		Středová skříňka 1 otočná dvířka 4 skleněné police boční zdvojení 10 mm 1 krycí deska, hloubka 325 mm		325	325	1330	MNA813D03	L/R	413	48
		325	425	1330	MNA814D03	L/R	447	51		

Podrobné informace o příslušenství k výrobkům naleznete v samostatné kapitole.

high line 200 - seznam modelů

doplňkové skříňky a příslušenství naleznete v samostatné kapitole

Ceny bez DPH v €

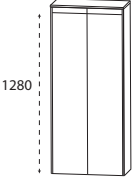
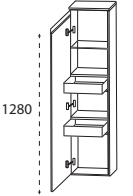
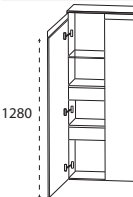
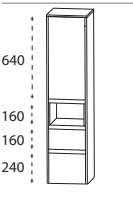
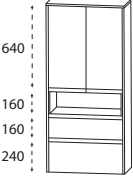
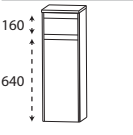

Údaj o hloubce odpovídá hloubce korpusu		Hloubka v mm	Šířka v mm	Výška v mm	Číslo výrobku	Doraz	Příplatek za vyso- ce lesklý korpus
Středové skříňky							
	Středová skříňka 2 otočná dvířka 4 skleněné police boční zdvojení 10 mm 1 krycí deska, hloubka 325 mm	325	625	1330	M N A 8 1 6 D 0 3		590 51
	Středová skříňka se vnitřní zásuvky 1 otočná dvířka 1 skleněná police (nahore) 2 kovové výsuvy s tlumeným dovíráním boční zdvojení 10 mm 1 krycí deska, hloubka 325 mm	325 325	325 425	1330 1330	M N A 8 4 3 D 0 3 M N A 8 4 4 D 0 3	L/R L/R	556 48 601 51
	Středová skříňka se vnitřní zásuvky 2 otočná dvířka 1 skleněná police 2 kovové výsuvy s tlumeným dovíráním boční zdvojení 10 mm 1 krycí deska, hloubka 325 mm	325	625	1330	M N A 8 4 6 D 0 3		767 51
	Středová skříňka 1 otočná dvířka 1 skleněná police 1 otevřená police 1 zásuvka s tlumeným dovíráním 1 kovový výsuv s tlumeným dovíráním včetně relingu boční zdvojení 10 mm 1 krycí deska, hloubka 325 mm	325 325	325 425	1330 1330	M N A 8 2 3 D 0 3 M N A 8 2 4 D 0 3	L/R L/R	581 48 627 51
	Středová skříňka 2 otočná dvířka 1 skleněná police 1 otevřená police 1 zásuvka s tlumeným dovíráním 1 kovový výsuv s tlumeným dovíráním včetně relingu boční zdvojení 10 mm 1 krycí deska, hloubka 325 mm	325	625	1330	M N A 8 2 6 D 0 3		804 51
Skříňky Highboard							
	Skříňky Highboard 1 zásuvka s tlumeným dovíráním 1 otočná dvířka 1 skleněná police boční zdvojení 10 mm 1 krycí deska, hloubka 325 mm	325 325	325 425	890 890	H B A 5 5 3 D 0 3 H B A 5 5 4 D 0 3	L/R L/R	379 34 419 37

Podrobné informace o příslušenství k výrobkům naleznete v samostatné kapitole.

high line 200 - seznam modelů

doplňkové skřínky a příslušenství naleznete v samostatné kapitole

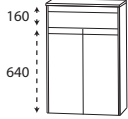
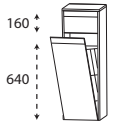
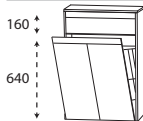
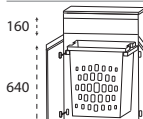
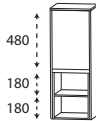
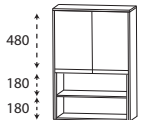
Ceny bez DPH v €

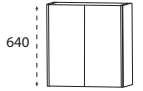



Údaj o hloubce odpovídá hloubce korpusu	Hloubka v mm	Šířka v mm	Výška v mm	Číslo výrobku	Doraz	Příplatek za vysoce lesklý korpus
	325	625	890	H B A 5 5 6 D 0 3		504 37
Skřínky Highboard 1 zásuvka s tlumeným dovíráním 2 otočná dvířka 1 skleněná police boční zdvojení 10 mm 1 krycí deska, hloubka 325 mm						
	325	325	890	H B A 5 5 3 D 3 W		419 34
Skřínka Highboard s košem na prádlo 1 kovový výsuv s tlumeným dovíráním 1 koš na prádlo s drátěným košem boční zdvojení 10 mm 1 krycí deska, hloubka 325 mm						
Objem koše : 25 litrů	325	425	890	H B A 5 5 4 D 3 W		462 37
Objem koše : 35 litrů						
	325	625	890	H B A 5 5 6 1 D W		570 37
Skřínka Highboard s košem na prádlo 1 kovový výsuv s tlumeným dovíráním 1 koš na prádlo s drátěným košem Objem koše : 55 litrů boční zdvojení 10 mm 1 krycí deska, hloubka 325 mm						
	325	625	890	H B A 5 5 6 D 3 W		647 37
Komoda s výsuvným košem na prádlo 1 zásuvka s tlumeným dovíráním 1 výsuvný koš na prádlo -1 plastová vložka v barvě hliníku Objem koše : 40 litrů boční zdvojení 10 mm 1 krycí deska, hloubka 325 mm						
	325	325	890	H B A 5 1 3 D 0 3	L/R	333 37
Skřínky Highboard 1 otočná dvířka 1 otevřená police 1 pevná police v barvě korpusu boční zdvojení 10 mm 1 krycí deska, hloubka 325 mm						
480	325	425	890	H B A 5 1 4 D 0 3	L/R	368 40
180						
180						
	325	625	890	H B A 5 1 6 D 0 3		473 40
Skřínky Highboard 2 otočná dvířka 1 otevřená police 1 pevná police v barvě korpusu boční zdvojení 10 mm 1 krycí deska, hloubka 325 mm						
	172	320	640	O G A 4 1 3 A 1 G	L/R	182 26
Horní skřínka 1 otočná dvířka 1 skleněná police boční zdvojení 10 mm						
640	172	420	640	O G A 4 1 4 A 1 G	L/R	205 26
	172	620	640	O G A 4 1 6 A 1 G		285 26
Horní skřínka 2 otočná dvířka 1 skleněná police boční zdvojení 10 mm						
640						

Podrobné informace o příslušenství k výrobkům naleznete v samostatné kapitole.

high line 200 - seznam modelů

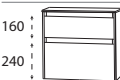
doplňkové skříňky a příslušenství naleznete v samostatné kapitole

Ceny bez DPH v €

Údaj o hloubce odpovídá hloubce korpusu		Hloubka v mm	Šířka v mm	Výška v mm	Číslo výrobku	Doraz	Příplatek za vyso- ce lesklý korpus
Spodní skříňky							
	Spodní skříňka 1 zásuvka s tlumeným dovíráním	325	325	490	U N A 3 8 3 D 0 3	365	26
	1 kovový výsuv s tlumeným dovíráním boční zdvojení 10 mm 1 krycí deska, hloubka 325 mm	325	425	490	U N A 3 8 4 D 0 3	399	29
	Spodní skříňka 1 zásuvka s tlumeným dovíráním	325	625	490	U N A 3 8 6 D 0 3	502	29
1 kovový výsuv s tlumeným dovíráním boční zdvojení 10 mm 1 krycí deska, hloubka 325 mm							
Příslušenství							
 	LED nástěnné ploché osvětlení matný chrom Tento výrobek obsahuje světelný zdroj energetické třídy: G						
	Šířka 634 mm 9,28 W / 731 lumenů / (2700 -) 6500 Kelvin	127	634	24	P Z 1 1 4 0 6 0	245	
	Šířka 934 mm 14,08 W / 1109 lumenů / (2700 -) 6500 Kelvin	127	934	24	P Z 1 1 4 0 9 0	305	
	Šířka 1234 mm 18,88 W / 1487 lumenů / (2700 -) 6500 Kelvinů	127	1234	24	P Z 1 1 4 0 1 2	365	
	Šířka 1434 mm 23,18 W / 1739 lumenů / (2700 -) 6500 Kelvin	127	1434	24	P Z 1 1 4 0 1 4	405	
 	LED nástěnné ploché osvětlení matná černá Tento výrobek obsahuje světelný zdroj energetické třídy: G						
	Šířka 634 mm 9,28 W / 731 lumenů / (2700 -) 6500 Kelvin	127	634	24	P Z 1 1 6 0 6 0	245	
	Šířka 934 mm 14,08 W / 1109 lumenů / (2700 -) 6500 Kelvin	127	934	24	P Z 1 1 6 0 9 0	305	
	Šířka 1234 mm 18,88 W / 1487 lumenů / (2700 -) 6500 Kelvinů	127	1234	24	P Z 1 1 6 0 1 2	365	
	Šířka 1434 mm 23,18 W / 1739 lumenů / (2700 -) 6500 Kelvin	127	1434	24	P Z 1 1 6 0 1 4	405	

Podrobné informace o příslušenství k výrobkům naleznete v samostatné kapitole.

high line 200 - příklady plánování

Ceny bez DPH v €

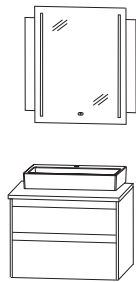
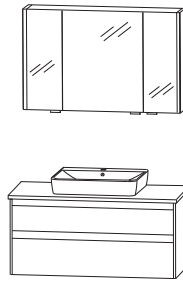
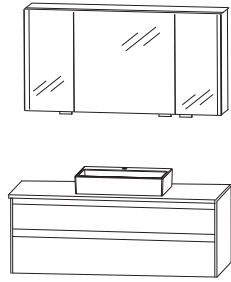
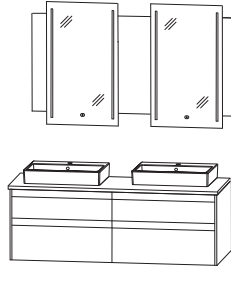
H2K-0160-2				Šířka 600 mm	
1	Ploché zrcadlo	S E T 5 4 6 0 0 2			792
1	Keramické umyvadlo na desku Squared bílá	W T M 4 8 0 5 1			473
1	Deska umyvadla 626 mm	A P A 5 0 6 0 6 3			63
1	Skříňka pod umyvadlo	S E T 3 8 6 H 5 G	741		
			Součet	2069	
			Příplatek za vysoce lesklý korpus	55	
H2K-0190-1				Šířka 900 mm	
1	Zrcadlová skříňka	S 2 A 4 4 9 0 0 7			1371
1	Keramické nástavné umyvadlo Connect Air	W T A 0 8 0 5 1			251
1	Keramická umyvadlová deska 926 mm	W P 4 9 9 C S C			809
1	Skříňka pod umyvadlo	S E T 3 8 9 H 5 G	958		
			Součet	3389	
			Příplatek za vysoce lesklý korpus	29	
H2K-0112-1				Šířka 1200 mm	
1	Zrcadlová skříňka	S 2 A 4 4 1 2 0 7			1473
1	Keramické umyvadlo na desku Squared	W T M 4 8 0 6 1			559
1	Keramická umyvadlová deska 1226 mm	W P 4 9 2 C S C			1015
1	Skříňka pod umyvadlo	S E T 3 8 2 H 5 G	1109		
			Součet	4156	
			Příplatek za vysoce lesklý korpus	29	
H2K-0114-2				Šířka 1400 mm	
1	Ploché zrcadlo	S E T 5 4 1 4 0 2			1579
2	Keramické nástavné umyvadlo Málaga	W T A 4 2 5 5 1			628
1	Deska umyvadla 1426 mm	A P A 5 0 1 4 6 3			108
1	Skříňka pod umyvadlo	S E T 3 8 4 H D G	1573		
			Součet	3888	
			Příplatek za vysoce lesklý korpus	120	

Podrobné informace o prostorově úsporných protizápachových zátkách odtoku naleznete v samostatném přehledu příslušenství.

high line 200 - rozměrové náčrty

CONNECT AIR WTA 0805

MALAGA WTA 4255

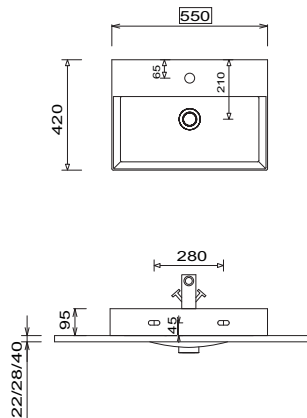
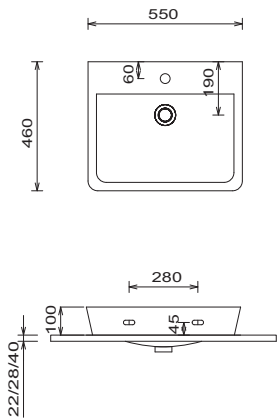

SQUARED WTM 4805

SQUARED WTM 4806

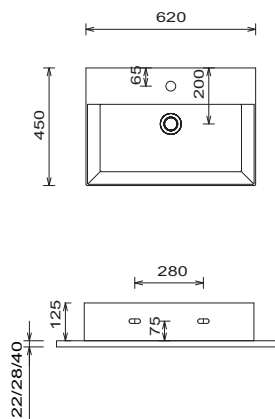
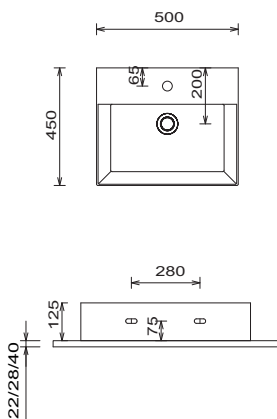

INSTALAČNÍ PŘÍKLADY

WTM 4805 1 + APA 5060 63 + SET 386H 5G

Umyvadlo

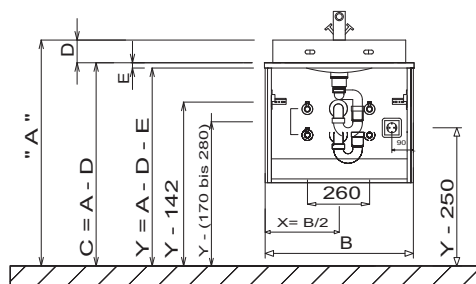
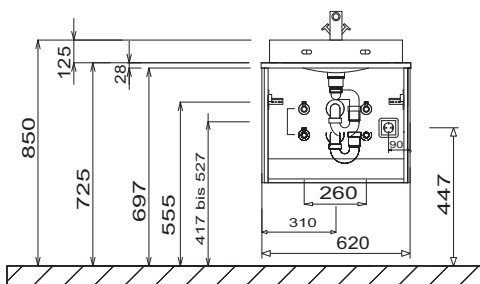

Tolerance:

Rozměrové tolerance (+/-5 mm) a tolerance nerovnosti (DIN 18202) podléhají obvyklým specifickým tolerancím pro stavební materiály podle DIN 18202.

U umyvadel s upevňovacími šrouby musí být vyznačeny rozměry k vrtání na místě, po přiložení umyvadla na spodní skříňku. Musí být našroubovány upevňovací šrouby!

Legenda

- B= šířka skříňky pod umyvadlo
- A= horní hrana umyvadla
- D= konstrukční výška umyvadla
- E= síla umyvadlových desek
- Y= horní hrana spodní skříňky
- X= poloha připojení odpadní vody

high line 200 - rozměrové náčrty

Umyvadlo + ovládací skříňka
900 mm + 1200 mm

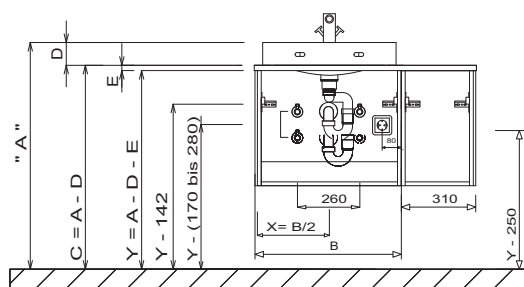

Umyvadlo + ovládací skříňka
1400 mm

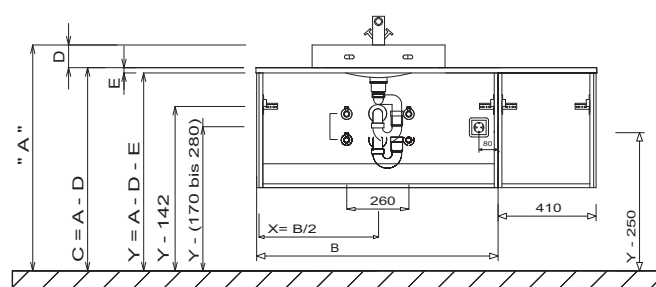

Dvojité umyvadlo

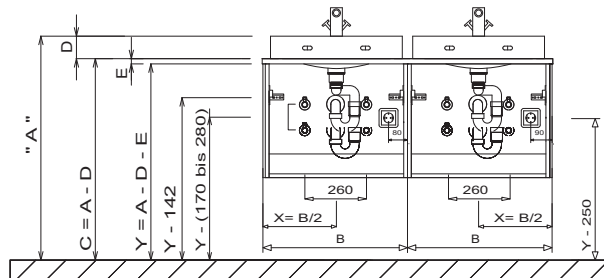

Elektrické přípojky pro zrcadlové skříňky

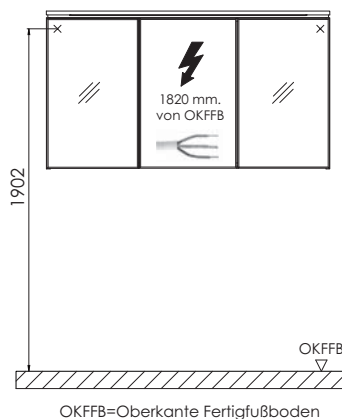

elektrické konvertory pro zrcadla

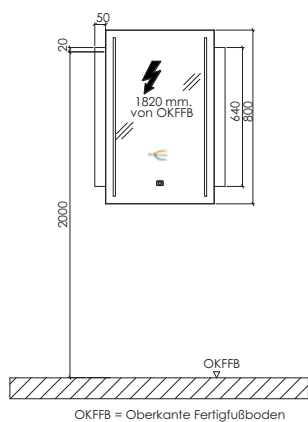

Legenda

- B= šířka skříňky pod umyvadlo
- A= horní hrana umyvadla
- D= konstrukční výška umyvadla
- E= síla umyvadlových desek
- Y= horní hrana spodní skříňky
- X= poloha připojení odpadní vody

Tolerance:

Rozměrové tolerance (+/-5 mm) a tolerance nerovnosti (DIN 18202) podléhají obvyklým specifickým tolerancím pro stavební materiály podle DIN 18202.

U umyvadel s upevňovacími šrouby musí být vyznačeny rozměry k vrtání na místě, po přiložení umyvadla na spodní skříňku. Musí být našroubovány upevňovací šrouby!

High Line 200 - pokyny

Skříňky pod umyvadlo jsou standardně vybaveny úložnými boxy

Následující doplňky jsou součástí dodávky:

SET 386H 5G + SET 389H 6G:

- 1x PZ 1245 01 - organizační set, 3 nádoby
- 1x PZ 1245 02 - organizační set, přihrádka pro make-up
- 1x PZ 1245 05 - organizační set, box pro kosmetické ubrousky
- 1x PZ 1245 16 - rozřadník, 1 police

SET 389H 5G:

- 1x PZ 1245 01 - organizační set, 3 nádoby
- 1x PZ 1245 02 - organizační set, přihrádka pro make-up
- 1x PZ 1245 03 - organizační set, kosmetický držák
- 1x PZ 1245 05 - organizační set, box pro kosmetické ubrousky
- 1x PZ 1245 24 - rozřadník, 2 police

SET 382H 5G:

- 1x PZ 1245 01 - organizační set, 3 nádoby
- 1x PZ 1245 02 - organizační set, přihrádka pro make-up
- 1x PZ 1245 03 - organizační set, kosmetický držák
- 1x PZ 1245 05 - organizační set, box pro kosmetické ubrousky
- 1x PZ 1245 16 - rozřadník, 1 police
- 1x PZ 1245 39 - rozřadník, 3 police

SET 382H 6G + SET 384H 6G

- 1x PZ 1245 01 - organizační set, 3 nádoby
- 1x PZ 1245 02 - organizační set, přihrádka pro make-up
- 1x PZ 1245 03 - organizační set, kosmetický držák
- 1x PZ 1245 05 - organizační set, box pro kosmetické ubrousky
- 1x PZ 1245 24 - rozřadník, 2 police
- 1x PZ 1245 39 - rozřadník, 3 police

SET 382H DG + SET 384H DG

- 2x PZ 1245 01 - organizační set, 3 nádoby
- 2x PZ 1245 02 - organizační set, přihrádka pro make-up
- 2x PZ 1245 05 - organizační set, box pro kosmetické ubrousky
- 2x PZ 1245 16 - rozřadník, 1 police



Barvy čela

F Přední fóliová část

M Přední strana potažená melaminovou pryskyřicí s hranou ABS



Č. 679 Betonová optika



Č. 777 Cosmos šedá mat

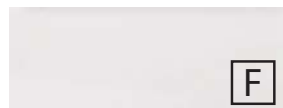

Č. 793 Protěž matná



Č. 891 šedý křemen matný



Č. 893 titan šedý matný



Č. 722 polární bílá, vysoký lesk



639 dub černý



Č. 670 Dub Halifax



Č. 750 Dub Cardiff



Č. 751 Dub Cuneo hnědý



Č. 771 Dub Cuneo přírodní



Č. 776 Dub Charleston tmavý



Č. 785 Dub přírodní imitace



Č. 794 Dub písek

Dekory korpusu

* Vysoce lesklý korpus za příplatek



Č. 179
Betonová optika



Č. 177
Cosmos šedá mat

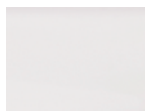

Č. 111
bílá matná



Č. 191
šedý křemen
matný



Č. 193
titan šedý matný

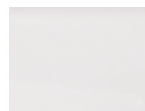

*Č. 161
Bílá, vysoký lesk



139 dub černý



Č. 170
Dub Halifax



Č. 150
Dub Cardiff



Č. 151
Dub Cuneo
hnědý



Č. 171
Dub Cuneo
přírodní



Č. 176
Dub Charleston
tmavý



Č. 185
Dub přírodní
imitace



Č. 194
Dub písek

Barvy umyvadel

Keramická umyvadla na
desku



Č. 1
Bílá
Squared

k dispozici také bez
otvoru pro baterii



Č. 1
Bílá
Till



Č. 1
Bílá
Ibiza

Varianty úchytek



bez madla, profil
zapuštěného úchyty v
barvě korpusu

Prémiová technika výsuvu a dovírání

Dvířka s integrovaným systémem tlumeného dovírání

Výsuvy a zásuvky

Č. 554

Všechny údaje nezávazné a otevřené. Chyby, omyly a změny vyhrazeny.
2023/2024 - 2,85







150.2

Dbejte prosím instrukcí uvedených v záručních a instalačních listech, pokynů pro údržbu a informací získaných při nákupu.

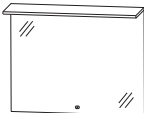
high line 150 - seznam modelů

doplňkové skříňky a příslušenství naleznete v samostatné kapitole

Ceny bez DPH v €

Údaj o hloubce odpovídá hloubce korpusu	Hloubka v mm	Šířka v mm	Výška v mm	Číslo výrobku	Doraz	Příplatek za vysoce lesklý korpus	
Ploché zrcadlo							
  <p>Ploché zrcadlo 1x LED ploché svítidlo 1 senzor pro ovládání teplého a studeného světla se 3 úrovněmi stmívání 1 LED Konvertor vč. osvětlení umyvadla LED Tento výrobek obsahuje světelný zdroj energetické třídy: F</p> <p>Šířka 600 mm 17,1 W / 1607 lumenů / 2700 - 6500 Kelvin</p> <p>Šířka 800 mm 23,3 W / 2190 lumenů / 2700 - 6500 Kelvin</p> <p>Šířka 1000 mm 29,5 W / 2773 lumenů / 2700 - 6500 Kelvin</p> <p>Šířka 1200 mm 35,7 W / 3356 lumenů / 2700 - 6500 Kelvin</p>	91	600	652	F S B 4 1 6 0 0 1		812	
	91	800	652	F S B 4 1 8 0 0 1		909	
	91	1000	652	F S B 4 1 1 0 0 1		1006	
	91	1200	652	F S B 4 1 1 2 0 1		1103	
Zrcadlové skříňky							
  <p>Zrcadlová skříňka 2 dvířka s oboustranným zrcadlem 2 skleněné police 1 LED nástěnné ploché osvětlení Šířka 634 mm 9,28 W / konvertor 15 W 731 lumenů / 2700 - 6500 Kelvin 1 senzor pro ovládání teplého a studeného světla se 3 úrovněmi stmívání 1 kombinace vypínač / zásuvka Šířky dvířek: 396 mm / 196 mm Tento výrobek obsahuje světelný zdroj energetické třídy: G</p> <p>Volitelné příslušenství LED emotivní osvětlení umyvadla další zásuvky možné - viz příslušenství</p>	150	634	640	S E T 4 3 6 0 D 9	L/R	764	26
					P Z 1 1 5 0 6 0		68
  <p>Zrcadlová skříňka 3 dvířka s oboustranným zrcadlem 2 prostřední stěny, 6 skleněných polic 1 LED nástěnné ploché osvětlení Šířka 634 mm 9,28 W / konvertor 15 W 731 lumenů / 2700 - 6500 Kelvin 1 senzor pro ovládání teplého a studeného světla se 3 úrovněmi stmívání 1 kombinace vypínač / zásuvka Šířky dvířek: 196 mm / 396 mm / 196 mm Tento výrobek obsahuje světelný zdroj energetické třídy: G</p> <p>Volitelné příslušenství LED emotivní osvětlení umyvadla další zásuvky možné - viz příslušenství</p>	150	800	640	S E T 4 3 8 0 D 9		869	26
					P Z 1 1 5 0 6 0		68

Podrobné informace o příslušenství k výrobkům naleznete v samostatné kapitole.

high line 150 - seznam modelů

doplňkové skříňky a příslušenství naleznete v samostatné kapitole

Ceny bez DPH v €

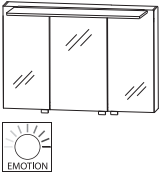
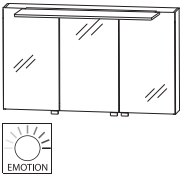
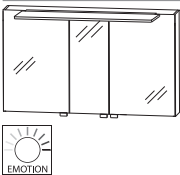
Údaj o hloubce odpovídá hloubce korpusu	Hloubka v mm	Šířka v mm	Výška v mm	Číslo výrobku	Doraz	Příplatek za vysoce lesklý korpus
 <p>Zrcadlová skříňka 3 dvířka s oboustranným zrcadlem 2 prostřední stěny, 6 skleněných polic 1 LED nástěnné ploché osvětlení Šířka 934 mm 14,08 W / konvertor 30 W 1109 lumenů / 2700 - 6500 Kelvin 1 senzor pro ovládání teplého a studeného světla se 3 úrovněmi stmívání 1 kombinace vypínač / zásuvka Šířky dvířek: 296 mm / 396 mm / 296 mm Tento výrobek obsahuje světelný zdroj energetické třídy: G</p> <p>Volitelné příslušenství LED emotivní osvětlení umyvadla další zásuvky možné - viz příslušenství</p>	150	1000	640	S E T 4 3 1 0 D 9		1003 26
				P Z 1 1 5 0 9 0	86	
 <p>Zrcadlová skříňka 3 dvířka s oboustranným zrcadlem 2 prostřední stěny, 6 skleněných polic 1 LED nástěnné ploché osvětlení Šířka 934 mm 14,08 W / konvertor 30 W 1109 lumenů / 2700 - 6500 Kelvin 1 senzor pro ovládání teplého a studeného světla se 3 úrovněmi stmívání 1 kombinace vypínač / zásuvka Šířky dvířek: 388 mm / 412 mm / 388 mm Tento výrobek obsahuje světelný zdroj energetické třídy: G</p> <p>Volitelné příslušenství LED emotivní osvětlení umyvadla další zásuvky možné - viz příslušenství</p>	150	1200	640	S E T 4 3 1 2 D 9		1072 26
				P Z 1 1 5 0 1 2	103	
 <p>Zrcadlová skříňka 3 dvířka s oboustranným zrcadlem 2 prostřední stěny, 6 skleněných polic 1 LED nástěnné ploché osvětlení Šířka 934 mm 14,08 W / konvertor 30 W 1109 lumenů / 2700 - 6500 Kelvin 1 senzor pro ovládání teplého a studeného světla se 3 úrovněmi stmívání 1 kombinace vypínač / zásuvka Šířky dvířek: 496 mm / 196 mm / 496 mm Tento výrobek obsahuje světelný zdroj energetické třídy: G</p> <p>pro řešení s dvojitým umyvadlem</p> <p>Volitelné příslušenství LED emotivní osvětlení umyvadla další zásuvky možné - viz příslušenství</p>	150	1200	640	S E T 4 3 2 D D 9		1072 26
				P Z 1 1 5 0 1 2	103	

Podrobné informace o příslušenství k výrobkům naleznete v samostatné kapitole.









high line 150 - seznam modelů

doplňkové skříňky a příslušenství naleznete v samostatné kapitole

Ceny bez DPH v €

Údaj o hloubce odpovídá hloubce korpusu

Keramická umyvadla na desku Squared & Till

	Hloubka v mm	Šířka v mm	Výška v mm	Číslo výrobku	Doraz	Příplatek za vyso- ce lesklý korpus
  <p>Keramické umyvadlo Squared bílá vč. systému permanentního odtoku kombinovatelné s SET 4360 AG</p> <p>s 1 otvorem pro armaturu</p> <p>bez otvoru pro armaturu*</p> <p>Volitelné příslušenství: Odpadní a přepadový systém CLOU CLOU odtokový a přepadový systém</p>	450	620	125	WTM 4 8 0 6 1		559
	450	620	125	WTO 4 8 0 6 1		559
				PZ 1 1 0 9 1		83
				PZ 1 1 4 9 1		128
  <p>Keramické umyvadlo Squared bílá vč. systému permanentního odtoku kombinovatelné s SET 4380 AG</p> <p>s 1 otvorem pro armaturu</p> <p>bez otvoru pro armaturu*</p> <p>Volitelné příslušenství: Odpadní a přepadový systém CLOU CLOU odtokový a přepadový systém</p>	450	810	125	WTM 4 8 0 8 1		730
	450	810	125	WTO 4 8 0 8 1		730
				PZ 1 1 0 9 1		83
				PZ 1 1 4 9 1		128
  <p>Keramické umyvadlo Squared bílá vč. systému permanentního odtoku kombinovatelné s SET 4310 AG</p> <p>s 1 otvorem pro armaturu</p> <p>bez otvoru pro armaturu*</p> <p>Volitelné příslušenství: Odpadní a přepadový systém CLOU CLOU odtokový a přepadový systém</p>	450	1020	125	WTM 4 8 1 0 1		901
	450	1020	125	WTO 4 8 1 0 1		901
				PZ 1 1 0 9 1		83
				PZ 1 1 4 9 1		128
 <p>Keramická umyvadla Squared bílá vč. systému permanentního odtoku kombinovatelné s SET 4310 AG</p> <p>s 2 otvory pro armatury</p> <p>bez otvorů pro baterii*</p>	450	1020	125	WTM 4 8 2 1 1		901
	450	1020	125	WTO 4 8 1 0 1		901
  <p>Keramické umyvadlo Squared bílá vč. systému permanentního odtoku kombinovatelné s SET 4312 AG</p> <p>s 1 otvorem pro armaturu</p> <p>bez otvoru pro armaturu*</p> <p>Volitelné příslušenství: Odpadní a přepadový systém CLOU CLOU odtokový a přepadový systém</p>	450	1220	125	WTM 4 8 1 2 1		1072
	450	1220	125	WTO 4 8 1 2 1		1072
				PZ 1 1 0 9 1		83
				PZ 1 1 4 9 1		128

* Dodací lhůta je 10 týdnů. Umyvadlo není kompatibilní s volitelným Clou systémem.









high line 150 - seznam modelů

doplňkové skříňky a příslušenství naleznete v samostatné kapitole

Ceny bez DPH v €

Údaj o hloubce odpovídá hloubce korpusu

Keramická umyvadla na desku Squared & Till





	Hloubka v mm	Šířka v mm	Výška v mm	Číslo výrobku	Doraz	Příplatek za vyso- ce lesklý korpus
	Keramická umyvadla Squared bílá vč. systému permanentního odtoku kombinovatelné s SET 4312 AG					
	450	1220	125	WTM 4 8 2 2 1		1072
	450	1220	125	WTO 4 8 1 2 1		1072
 	Keramická umyvadla Squared bílá vč. systému permanentního odtoku kombinovatelné s SET 4312 AG, SET 432D AG					
	450	1220	125	WTM 4 8 2 D 1		1072
	450	1220	125	WTO 4 8 2 D 1		1072
	Volitelné příslušenství: Přepadový a odtokový systém CLOU (objednat 2 kusy) CLOU odtokový a přepadový systém (objednat 2 kusy)					
				P Z 1 1 0 9 1		83
				P Z 1 1 4 9 1		128
	450	620	80	WTM 5 0 0 6 1		559
Keramické umyvadlo Till bílá vč. systému permanentního odtoku s 1 otvorem pro armaturu kombinovatelné s SET 4360 AG						
	450	810	80	WTM 5 0 0 8 1		730
Keramické umyvadlo Till bílá vč. systému permanentního odtoku s 1 otvorem pro armaturu kombinovatelné s SET 4380 AG						
	450	1020	80	WTM 5 0 1 0 1		901
Keramické umyvadlo Till bílá vč. systému permanentního odtoku s 1 otvorem pro armaturu kombinovatelné s SET 4310 AG						
	450	1020	80	WTM 5 0 2 1 1		901
Keramická umyvadla Till bílá vč. systému permanentního odtoku s 2 otvory pro armatury kombinovatelné s SET 4310 AG						
	450	1220	80	WTM 5 0 2 D 1		1072
Keramická umyvadla Till bílá vč. systému permanentního odtoku s 2 otvory pro armatury kombinovatelné s SET 4312 AG, SET 432D AG						

* Dodací lhůta je 10 týdnů. Umyvadlo není kompatibilní s volitelným Clou systémem.

high line 150 - seznam modelů

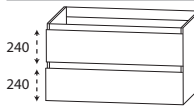
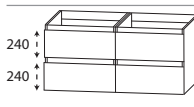
doplňkové skříňky a příslušenství naleznete v samostatné kapitole

Ceny bez DPH v €





Údaj o hloubce odpovídá hloubce korpusu	Hloubka v mm	Šířka v mm	Výška v mm	Číslo výrobku	Doraz	Příplatek za vysoce lesklý korpus
<h3>Skříňky pod umyvadlo pro umyvadlo Squared & Till</h3>						
	<p>Skříňka pod umyvadlo 1 kovový výsuv s tlumeným dovíráním 1 kovový výsuv s tlumeným dovíráním včetně relingu kovový výsuv vč. protiskluzové podložky a úložným příslušenstvím Seznam úložného příslušenství - viz poslední strana</p>					
	420	600	560	SET 4 3 6 0 A G	647	29
	420	800	560	SET 4 3 8 0 A G	781	29
	420	1000	560	SET 4 3 1 0 A G	869	29
	420	1200	560	SET 4 3 1 2 A G	932	29
	Volitelné příslušenství: Elektrická zásuvka Prostorově úsporná protizápachová zátka odtoku, 40 mm Prostorově úsporná protizápachová zátka odtoku, 32 mm			P Z 1 0 9 5 P Z 1 3 6 7 P Z 1 4 2 3	91 20 29	
	420	1200	560	SET 4 3 2 D A G	1294	29
	<p>Skříňka pod umyvadlo 2 skříňky pod umyvadlo 600 mm 2 kovové výsuvy s tlumeným dovíráním 2 kovové výsuvy s tlumeným dovíráním včetně zásuvky a relingu kovový výsuv vč. protiskluzové podložky a úložným příslušenstvím Seznam úložného příslušenství - viz poslední strana</p>					
	Volitelné příslušenství Elektrická zásuvka Prostorově úsporná protizápachová zátka odtoku, 40 mm (objednat 2 kusy) Prostorově úsporná protizápachová zátka odtoku, 32 mm (objednat 2 kusy)			P Z 1 0 9 5 P Z 1 3 6 7 P Z 1 4 2 3	91 20 29	
<h3>Keramická umyvadla na desku Ibiza</h3>						
	500	620	18	WT M 4 4 0 6 1	276	
	<p>Keramické umyvadlo Ibiza bílá s přepadem s 1 otvorem pro armaturu</p> <p>Ize kombinovat se SET 4560 AG</p>					
	500	820	18	WT M 4 4 0 8 1	319	
	<p>Keramické umyvadlo Ibiza bílá s přepadem s 1 otvorem pro armaturu</p> <p>Ize kombinovat se SET 4580 AG</p>					
	500	1020	18	WT M 4 4 1 0 1	376	
	<p>Keramické umyvadlo Ibiza bílá s přepadem s 1 otvorem pro armaturu</p> <p>Ize kombinovat se SET 4510 AG</p>					

Podrobné informace o příslušenství k výrobkům naleznete v samostatné kapitole.

high line 150 - seznam modelů

doplňkové skříňky a příslušenství naleznete v samostatné kapitole

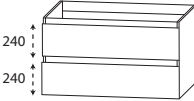
Ceny bez DPH v €

Údaj o hloubce odpovídá hloubce korpusu		Hloubka v mm	Šířka v mm	Výška v mm	Číslo výrobku	Doraz	Příplatek za vyso- ce lesklý korpus
 Keramické umyvadlo Ibiza bílá s přepadem s 1 otvorem pro armaturu lze kombinovat se SET 4512 AG		500	1220	18	W T M 4 4 1 2 1	624	
 Keramické umyvadlo Ibiza bílá s přepadem s 2 otvory pro armatury lze kombinovat se SET 4512 DG, SET 452D AG		500	1220	18	W T M 4 4 2 D 1	624	
<h3>Skříňky pod umyvadlo pro umyvadlo Ibiza</h3>							
 Skříňka pod umyvadlo 1 kovový výsuv s tlumeným dovíráním a výřezem pro sifon 1 kovový výsuv s tlumeným dovíráním včetně relingu kovový výsuv vč. protiskluzové podložky a úložným příslušenstvím Seznam úložného příslušenství - viz poslední strana							
	Šířka 600 mm	470	600	560	S E T 4 5 6 0 A G	647	29
	Šířka 800 mm	470	800	560	S E T 4 5 8 0 A G	781	29
	Šířka 1000 mm	470	1000	560	S E T 4 5 1 0 A G	869	29
	Šířka 1200 mm pro řešení s jedním samostatným umyvadlem	470	1200	560	S E T 4 5 1 2 A G	932	29
	Šířka 1200 mm pro řešení s dvojitým umyvadlem	470	1200	560	S E T 4 5 1 2 D G	966	29
	Volitelné příslušenství: Elektrická zásuvka Prostorově úsporná protizápachová zátka odtoku, 40 mm Prostorově úsporná protizápachová zátka odtoku, 32 mm				P Z 1 0 9 5 P Z 1 3 6 7 P Z 1 4 2 3	91 20 29	
 Skříňka pod umyvadlo 2 skříňky pod umyvadlo 600 mm 2 kovové výsuvy s tlumeným dovíráním a výřezem pro sifon 2 kovové výsuvy s tlumeným dovíráním včetně zásuvky a relingu kovový výsuv vč. protiskluzové podložky a úložným příslušenstvím Seznam úložného příslušenství - viz poslední strana		470	1200	560	S E T 4 5 2 D A G	1294	29
	Volitelné příslušenství Elektrická zásuvka Prostorově úsporná protizápachová zátka odtoku, 40 mm (objednat 2 kusy) Prostorově úsporná protizápachová zátka odtoku, 32 mm (objednat 2 kusy)				P Z 1 0 9 5 P Z 1 3 6 7 P Z 1 4 2 3	91 20 29	

Podrobné informace o příslušenství k výrobkům naleznete v samostatné kapitole.

high line 150 - seznam modelů

doplňkové skříňky a příslušenství naleznete v samostatné kapitole

Ceny bez DPH v €

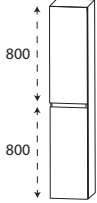
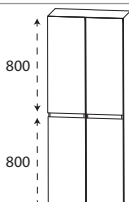
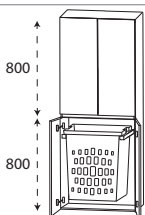
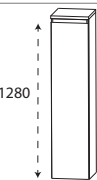
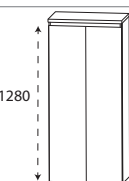
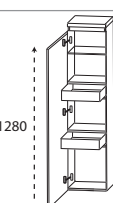

Údaj o hloubce odpovídá hloubce korpusu		Hloubka v mm	Šířka v mm	Výška v mm	Číslo výrobku	Doraz		Příplatek za vyso- ce lesklý korpus
		300	300	1630	HNA0330TG	L/R	379	54
		300	400	1630	HNA0340TG	L/R	419	54
		300	600	1630	HNA0360TG		613	54
		300	600	1630	HNA0360TW		755	54
		300	300	1326	MNA813ATG	L/R	316	48
		300	400	1326	MNA814ATG	L/R	351	51
		300	600	1326	MNA816ATG		493	51
		300	300	1326	MNA843ATG	L/R	459	48
		300	400	1326	MNA844ATG	L/R	504	51

Podrobné informace o příslušenství k výrobkům naleznete v samostatné kapitole.

high line 150 - seznam modelů

doplňkové skříňky a příslušenství naleznete v samostatné kapitole

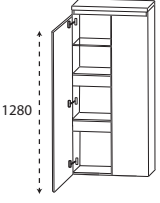

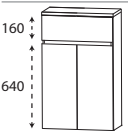
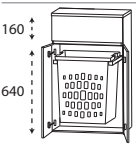
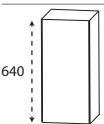
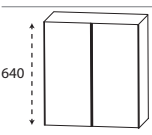

Ceny bez DPH v €

Údaj o hloubce odpovídá hloubce korpusu	Hloubka v mm	Šířka v mm	Výška v mm	Číslo výrobku	Doraz	Příplatek za vysoce lesklý korpus
Středové skříňky						
	300	600	1326	MNA 8 4 6 A T G		670 51
Středová skříňka se vnitřní zásuvky 2 otočná dvířka 1 skleněná police (nahore) 2 kovové vnitřní zásuvky s tlumeným dovíráním 1 krycí deska, hloubka 325 mm						
Skříňky Highboard						
	300	300	846	HBA 5 5 3 A T G	L/R	311 34
	300	400	846	HBA 5 5 4 A T G	L/R	351 37
Skříňky Highboard 1 zásuvka s tlumeným dovíráním 1 otočná dvířka 1 skleněná police 1 krycí deska, hloubka 325 mm						
	300	600	846	HBA 5 5 6 A T G		436 37
Skříňky Highboard 1 zásuvka s tlumeným dovíráním 2 otočná dvířka 1 skleněná police 1 krycí deska, hloubka 325 mm						
	300	600	846	HBA 5 5 6 A T W		579 37
Komoda s výsuvným košem na prádlo 1 zásuvka s tlumeným dovíráním 2 otočná dvířka 1 výsuvný koš na prádlo -1 plastová vložka v barvě hliníku Objem koše : 40 litrů 1 krycí deska, hloubka 325 mm						
Horní skříňky						
	150	300	640	OGA 4 1 3 0 T G	L/R	137 26
	150	400	640	OGA 4 1 4 0 T G	L/R	160 26
Horní skříňka 1 otočná dvířka 1 skleněná police						
	150	600	640	OGA 4 1 6 0 T G		239 26
Horní skříňka 2 otočná dvířka 1 skleněná police						

Podrobné informace o příslušenství k výrobkům naleznete v samostatné kapitole.

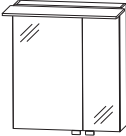
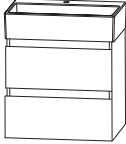
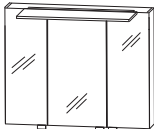
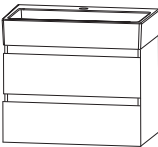
high line 150 - příklady plánování

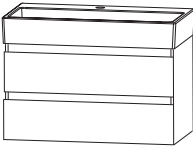

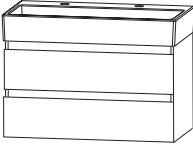

Ceny bez DPH v €

H1K-0160-1			 	Šířka 620 mm	
1	Zrcadlová skříňka	S E T 4 3 6 0 D 9			764
1	Skříňka pod umyvadlo	S E T 4 3 6 0 A G			647
1	Squared Keramické nábytkové umyvadlo, bílé	W T M 4 8 0 6 1			559
			Součet	1970	
			Příplatek za vysoce lesklý korpus	55	
H1K-0180-1			 	Šířka 810 mm	
1	Zrcadlová skříňka	S E T 4 3 8 0 D 9			869
1	Skříňka pod umyvadlo	S E T 4 3 8 0 A G			781
1	Squared Keramické nábytkové umyvadlo, bílé	W T M 4 8 0 8 1			730
			Součet	2380	
			Příplatek za vysoce lesklý korpus	55	
H1K-0110-1			 	Šířka 1020 mm	
1	Zrcadlová skříňka	S E T 4 3 1 0 D 9			1003
1	Skříňka pod umyvadlo	S E T 4 3 1 0 A G			869
1	Squared Keramické nábytkové umyvadlo, bílé	W T M 4 8 1 0 1			901
			Součet	2773	
			Příplatek za vysoce lesklý korpus	55	
H1K-0110-1D			 	Šířka 1020 mm Dvojité umyvadlo	
1	Zrcadlová skříňka	S E T 4 3 1 0 D 9			1003
1	Skříňka pod umyvadlo	S E T 4 3 1 0 A G			869
1	Squared Keramické umyvadlo, bílé	W T M 4 8 2 1 1			901
			Součet	2773	
			Příplatek za vysoce lesklý korpus	55	

Podrobné informace o prostorově úsporných protizápachových zátkách odtoku naleznete v samostatném přehledu příslušenství.

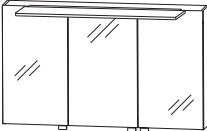
high line 150 - příklady plánování

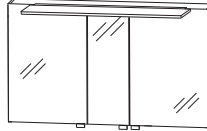
Ceny bez DPH v €

H1K-0112-1			
1	Zrcadlová skříňka	S E T 4 3 1 2 D 9	1072
1	Skříňka pod umyvadlo	S E T 4 3 1 2 A G	932
1	Squared Keramické nábytkové umyvadlo, bílé	W T M 4 8 1 2 1	1072
Součet			3076
Příplatek za vysoce lesklý korpus			55
			  Šířka 1220 mm
H1K-0112-1D			
1	Zrcadlová skříňka	S E T 4 3 2 D D 9	1072
1	Skříňka pod umyvadlo	S E T 4 3 2 D A G	1294
1	Squared Keramické umyvadlo, bílé	W T M 4 8 2 D 1	1072
Součet			3438
Příplatek za vysoce lesklý korpus			55
			  Šířka 1220 mm Dvojité umyvadlo

Podrobné informace o prostorově úsporných protizápachových zátkách odtoku naleznete v samostatném přehledu příslušenství.

high line 150 - rozměrové náčrty

WTM 4806 1 / WTO 4806 1
Náčrt otvoru pro výřez armatury

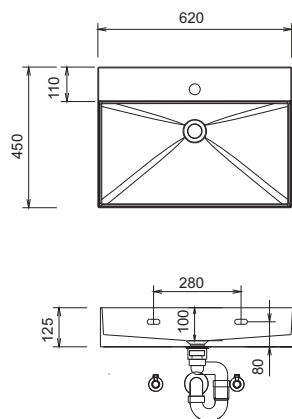

WTM 4808 1 / WTO 4808 1
Náčrt otvoru pro výřez armatury

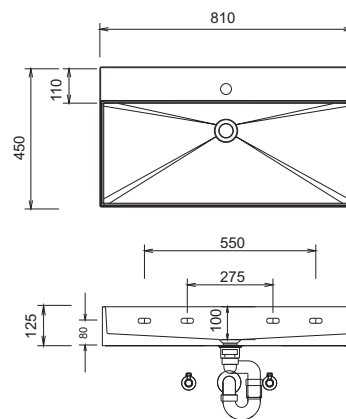

WTM 4810 1 / WTO 4810 1
Náčrt otvoru pro výřez armatury

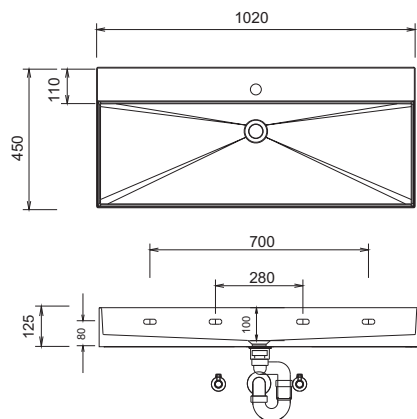

WTM 4821 1 / WTO 4810 1
Náčrt otvoru pro výřez armatury

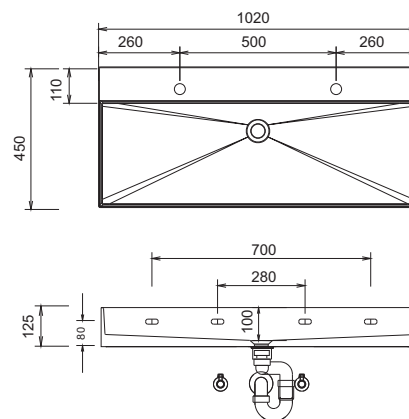

WTM 4812 1 / WTO 4812 1
Náčrt otvoru pro výřez armatury

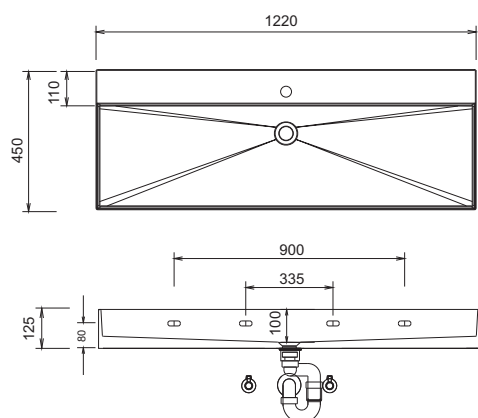

WTM 4822 1

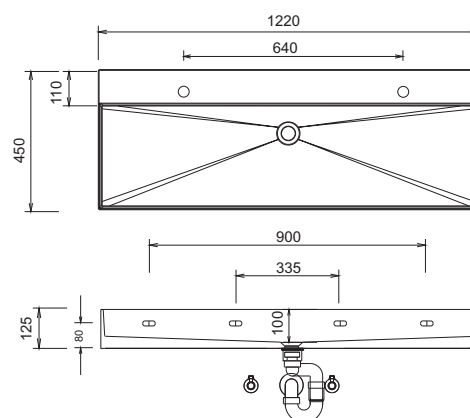

Legenda

B= šířka skříňky pod umyvadlo
X= poloha připojení odpadní vody

Tolerance:

Rozměrové tolerance (+/-5 mm) a tolerance nerovnosti (DIN 18202) podléhají obvyklým specifickým tolerancím pro stavební materiály podle DIN 18202.

U umyvadel s upevňovacími šrouby musí být vyznačeny rozměry k vrtání na místě, po přiložení umyvadla na spodní skříňku. Musí být našroubovány upevňovací šrouby!

high line 150 - rozměrové náčrty

WTM 482D 1 / WTO 482D 1
Náčrt otvoru pro výřez armatury

WTM 5006 1

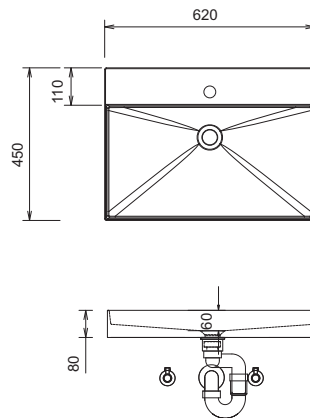
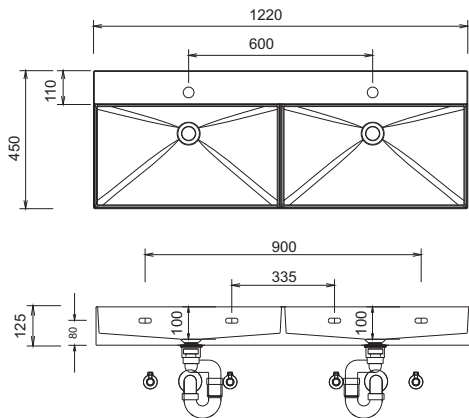

WTM 5008 1

WTM 5010 1

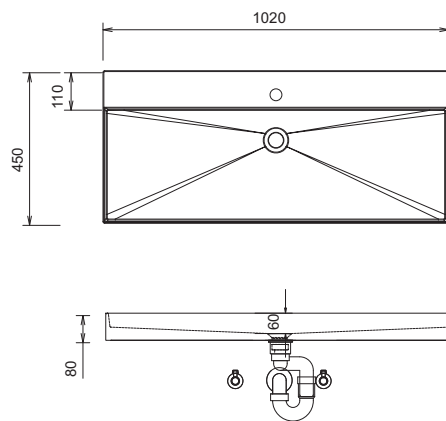
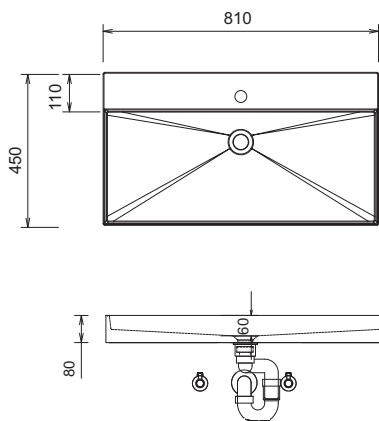

WTM 5021 1

WTM 502D 1

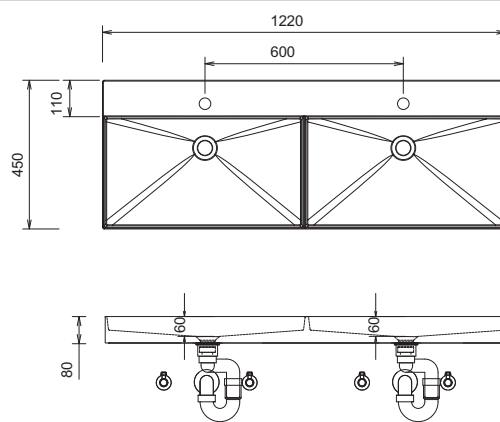
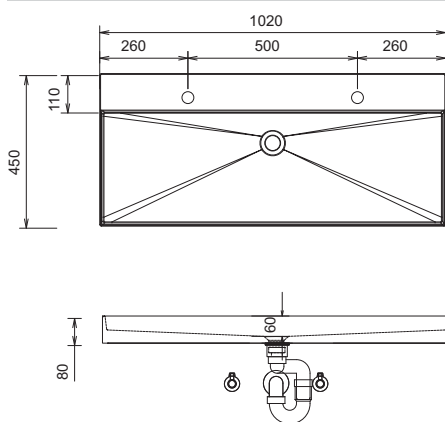

Tolerance:
Rozměrové tolerance (+/-5 mm) a tolerance nerovnosti (DIN 18202) podléhají obvyklým specifickým tolerancím pro stavební materiály podle DIN 18202.

U umyvadel s upevňovacími šrouby musí být vyznačeny rozměry k vrtání na místě, po přiložení umyvadla na spodní skříňku. Musí být našroubovány upevňovací šrouby!

Legenda
B= šířka skříňky pod umyvadlo
X= poloha připojení odpadní vody

high line 150 - rozměrové náčrty

Umyvadlo
Squared

Dvojité umyvadlo + Skříňka pod umyvadlo SET 4312 AG
Squared

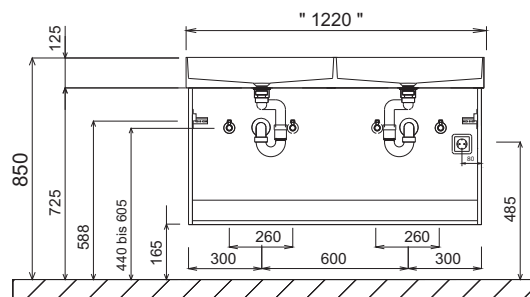
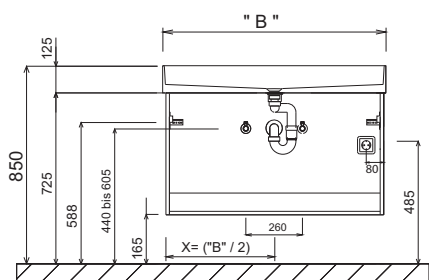

Dvojité umyvadlo + Skříňka pod umyvadlo SET 432D AG
Squared

Umyvadlo
Till

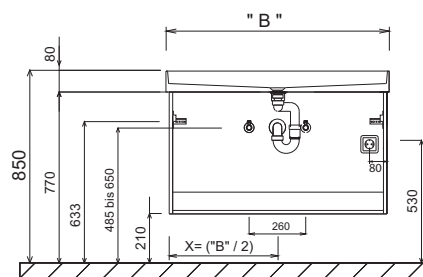
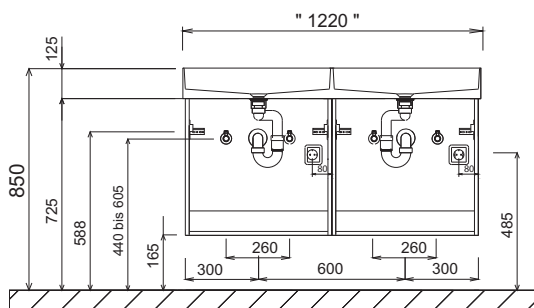

Dvojité umyvadlo + Skříňka pod umyvadlo SET 4312 AG
Till

Dvojité umyvadlo + Skříňka pod umyvadlo SET 432D AG
Till

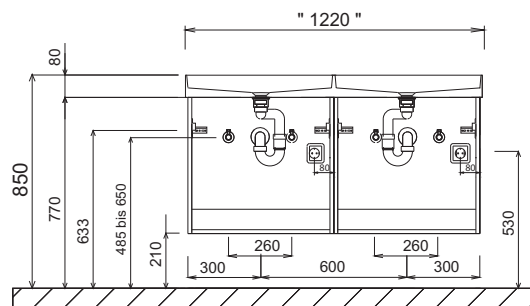
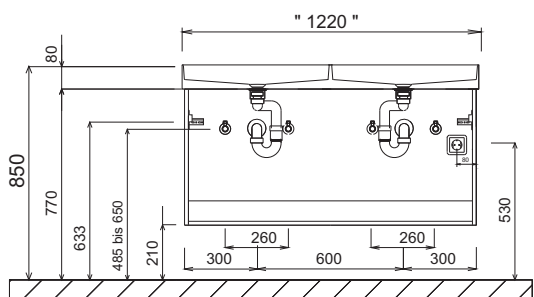

Legenda

B= šířka skříňky pod umyvadlo
X= poloha připojení odpadní vody

Tolerance:

Rozměrové tolerance (+/-5 mm) a tolerance nerovnosti (DIN 18202) podléhají obvyklým specifickým tolerancím pro stavební materiály podle DIN 18202.

U umyvadel s upevňovacími šrouby musí být vyznačeny rozměry k vrtání na místě, po přiložení umyvadla na spodní skříňku. Musí být našroubovány upevňovací šrouby!

high line 150 - rozměrové náčrty

WTM 4406 1

WTM 4408 1

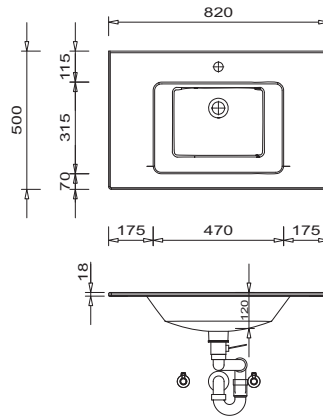
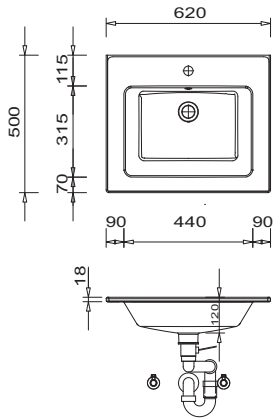

WTM 4410 1

WTM 4412 1

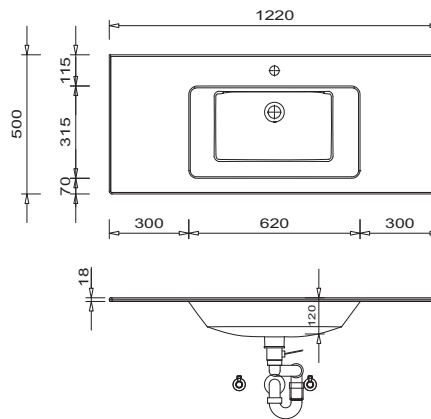
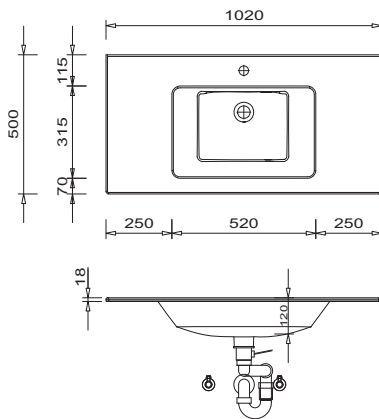

WTM 442D 1

Umyvadlo
Ibiza

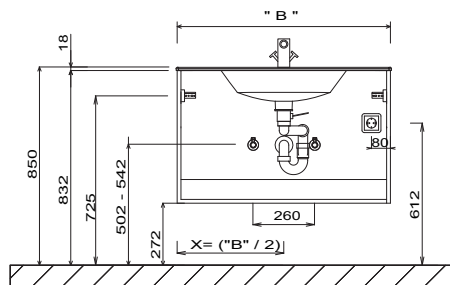
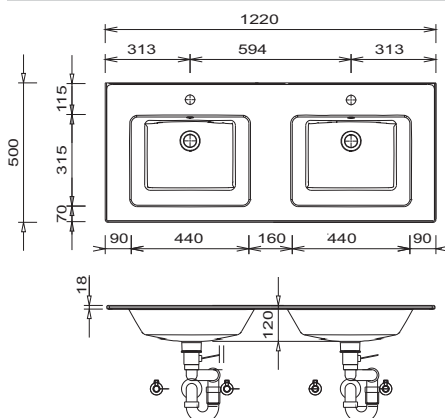

Tolerance:

Rozměrové tolerance (+/-5 mm) a tolerance nerovnosti (DIN 18202) podléhají obvyklým specifickým tolerancím pro stavební materiály podle DIN 18202.

U umyvadel s upevňovacími šrouby musí být vyznačeny rozměry k vrtání na místě, po přiložení umyvadla na spodní skříňku. Musí být našroubovány upevňovací šrouby!

Legenda

B= šířka skříňky pod umyvadlo
X= poloha připojení odpadní vody

high line 150 - rozměrové náčrty

Dvojité umyvadlo + Skříňka pod umyvadlo SET 4512 DG
Ibiza

Dvojité umyvadlo + Skříňka pod umyvadlo SET 452D AG
Ibiza

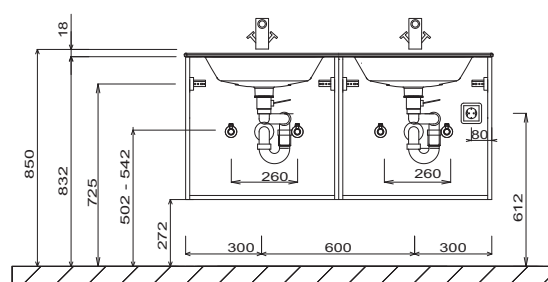
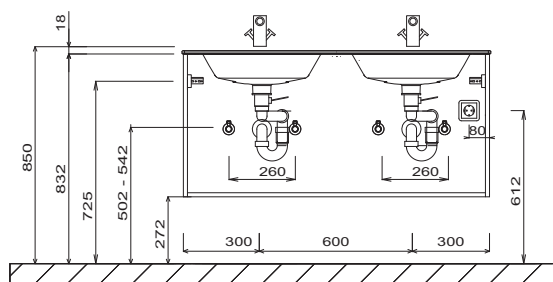

Elektrické přípojky pro zrcadlovou skříňku

FSB 41xx 01

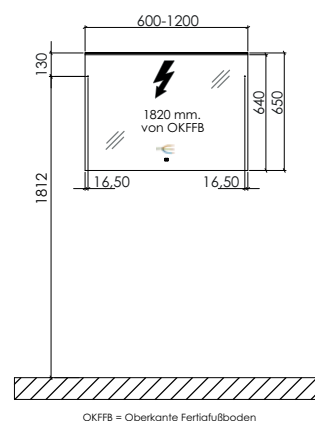
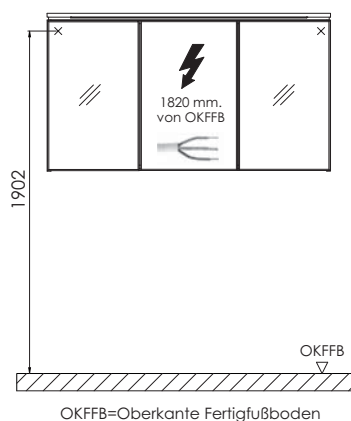

Legenda

B= šířka skříňky pod umyvadlo
X= poloha připojení odpadní vody

Tolerance:

Rozměrové tolerance (+/-5 mm) a tolerance nerovnosti (DIN 18202) podléhají obvyklým specifickým tolerancím pro stavební materiály podle DIN 18202.

U umyvadel s upevňovacími šrouby musí být vyznačeny rozměry k vrtání na místě, po přiložení umyvadla na spodní skříňku. Musí být našroubovány upevňovací šrouby!

high line 150 – výřezy desek

Skříňky pod umyvadlo jsou standardně vybaveny úložnými boxy

Následující doplňky jsou součástí dodávky:

SET 4360 AG & SET 4560 AG:

1x PZ 1245 16 - rozřadník, 1 police
1x PZ 1245 02 - organizační set, přihrádka pro make-up
1x PZ 1245 03 - organizační set, kosmetický držák
1x PZ 1245 05 - organizační set, box pro kosmetické ubrousky

SET 4380 AG & SET 4580 AG:

1x PZ 1245 16 - rozřadník, 1 police
1x PZ 1245 02 - organizační set, přihrádka pro make-up
1x PZ 1245 03 - organizační set, kosmetický držák
1x PZ 1245 05 - organizační set, box pro kosmetické ubrousky

SET 4310 AG & SET 4510 AG:

1x PZ 1245 16 - rozřadník, 1 police
1x PZ 1245 02 - organizační set, přihrádka pro make-up
1x PZ 1245 03 - organizační set, kosmetický držák
1x PZ 1245 05 - organizační set, box pro kosmetické ubrousky

SET 4312 AG & SET 4512 AG:

1x PZ 1245 16 - rozřadník, 1 police
1x PZ 1245 02 - organizační set, přihrádka pro make-up
1x PZ 1245 03 - organizační set, kosmetický držák
1x PZ 1245 05 - organizační set, box pro kosmetické ubrousky

SET 432D AG & SET 452D AG:

2x PZ 1245 16 - rozřadník, 1 police
2x PZ 1245 02 - organizační set, přihrádka pro make-up
2x PZ 1245 03 - organizační set, kosmetický držák
2x PZ 1245 05 - organizační set, box pro kosmetické ubrousky



Barvy čela

F Přední fóliová část

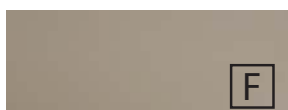

Č. 764 šedý kámen matný



Č. 777 Cosmos šedá mat



Č. 793 Protěž matná



Č. 891 šedý křemen matný



Č. 893 titan šedý matný



Č. 686 Antracit vysoký lesk



Č. 722 polární bílá, vysoký lesk



Č. 680 Dub Charleston lesk



Č. 776 Dub Charleston tmavý



Č. 785 Dub přírodní imitace



Č. 794 Dub písek

Dekory korpusu

* Vysoce lesklý korpus za příplatek



Č. 164
šedý kámen
matný



Č. 177
Cosmos šedá
mat

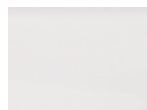

Č. 111
bílá matná



Č. 191
šedý křemen
matný



Č. 193
titan šedý
matný



*Č. 121
Antracit vysoko-
ký lesk

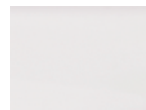

*Č. 161
Bílá, vysoký lesk



Č. 180
Dub Charleston



Č. 176
Dub Charleston
tmavý



Č. 185
Dub přírodní
imitace



Č. 194
Dub písek

Barvy umyvadel

STONEPLUS umyvadla



Č. 61
bílá

STONEPLUS®

Skleněná nábytková umyvadla



Č. 82
Optiwhite bílá



Č. 92
Optiwhite bílá mat

Prémiová technika výsuvu a dovírání

Prémiový výsuv s tlumeným dovíráním

Dvířka s integrovaným systémem
tlumeného dovírání

Varianty úchytek

Standardní úchyt



Č. 590 tyčový úchyt chrom

Volitelná úchytká vhodné i pro doplňkové skříňky



Č. 537
lištový úchyt, hliník



Č. 548
lištový úchyt alu mat



Č. 549
lištový úchyt, černá matná

Zrcadlové skříňky

Série A



Série B

s bočním osvětlením



Zvýrazněné barvy posuvné police

Č. 501
Bílá mat



Č. 547 - černá matná,
lakovaná



Všechny údaje nezávazné a otevřené. Chyby, omyly a změny vyhrazeny.







2023/2024 - 2,85

Dbejte prosím instrukcí uvedených v záručních a instalačních listech, pokynů pro údržbu a informací získaných při nákupu.

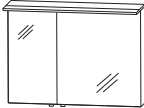
CONCEPT LINE Laola - seznam modelů

CONCEPT LINE doplňkové skříňky a příslušenství naleznete v samostatné kapitole

Ceny bez DPH v €

Údaj o hloubce odpovídá hloubce korpusu	Hloubka v mm	Šířka v mm	Výška v mm	Číslo výrobku	Doraz	Příplatek za vysoce lesklý korpus
Zrcadlové skříňky Série A						
  <p>Zrcadlová skříňka 2 dvířka s oboustranným zrcadlem 2 skleněné police 1 vypínač / zásuvka 1x LED ploché svítidlo s chromovou hranou 13,6 W / konvertor 30 W 1115 lumenů / 2700 - 6500 Kelvin 1 senzor pro ovládání teplého a studeného světla se 3 úrovněmi stmívání Šířky dvířek: 296 mm / 596 mm Tento výrobek obsahuje světelný zdroj energetické třídy: F</p> <p>Velká dvířka vpravo</p> <p>velká dvířka vlevo</p> <p>Volitelné příslušenství: LED emotivní osvětlení umyvadla další zásuvky možné - viz příslušenství</p>	150	902	659	S E T 4 2 9 0 L 2	878	26
	150	902	659	S E T 4 2 9 0 R 2	878	26
				P Z 1 1 5 0 9 0	86	
  <p>Zrcadlová skříňka 2 dvířka s oboustranným zrcadlem 2 skleněné police 1 vypínač / zásuvka 1x LED ploché svítidlo s chromovou hranou 18,2 W / konvertor 30 W 1492 lumenů / 2700 - 6500 Kelvin 1 senzor pro ovládání teplého a studeného světla se 3 úrovněmi stmívání 1 policová šířka 300 mm 2 skleněné police Šířky dvířek: 596 mm / 296 mm Tento výrobek obsahuje světelný zdroj energetické třídy: F Zadní panel polic s možností volby barevného provedení</p> <p>Volitelné příslušenství: LED emotivní osvětlení umyvadla další zásuvky možné - viz příslušenství</p>	150	1202	659	S E T 4 2 1 2 R 2	1043	51
				P Z 1 1 5 0 9 0	86	
  <p>Zrcadlová skříňka 2 dvířka s oboustranným zrcadlem 2 skleněné police 1 vypínač / zásuvka 1x LED ploché svítidlo s chromovou hranou 18,2 W / konvertor 30 W 1492 lumenů / 2700 - 6500 Kelvin 1 senzor pro ovládání teplého a studeného světla se 3 úrovněmi stmívání 1 policová šířka 300 mm 2 skleněné police Šířky dvířek: 296 mm / 596 mm Tento výrobek obsahuje světelný zdroj energetické třídy: F Zadní panel polic s možností volby barevného provedení</p> <p>Volitelné příslušenství: LED emotivní osvětlení umyvadla další zásuvky možné - viz příslušenství</p>	150	1202	659	S E T 4 2 1 2 L 2	1043	51
				P Z 1 1 5 0 9 0	86	







Podrobné informace o příslušenství k výrobkům naleznete v samostatné kapitole.

* Světlo lze zapínat a vypínat pouze pomocí vypínače u zásuvky.

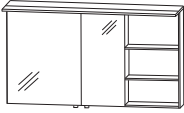
CONCEPT LINE Laola - seznam modelů

CONCEPT LINE doplňkové skříňky a příslušenství naleznete v samostatné kapitole

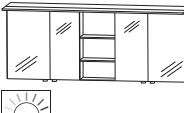
Ceny bez DPH v €

Údaj o hloubce odpovídá hloubce korpusu	Hloubka v mm	Šířka v mm	Výška v mm	Číslo výrobku	Doraz	Příplatek za vysoce lesklý korpus
  <p>Zrcadlová skříňka 2 dvířka s oboustranným zrcadlem 2 skleněné police 1 vypínač / zásuvka 1x LED ploché svítidlo s chromovou hranou 21,3 W / konvertor 30 W 1747 lumenů / 2700 - 6500 Kelvin 1 senzor pro ovládání teplého a studeného světla se 3 úrovněmi stmívání 1 policová šířka 500 mm 2 skleněné police Šířky dvířek: 596 mm / 296 mm Tento výrobek obsahuje světelný zdroj energetické třídy: F Zadní panel polic s možností volby barevného provedení</p> <p>Volitelné příslušenství: LED emotivní osvětlení umyvadla další zásuvky možné - viz příslušenství</p>	150	1402	659	S E T 4 2 1 4 R 2		1117 51
  <p>Zrcadlová skříňka 2 dvířka s oboustranným zrcadlem 2 skleněné police 1 vypínač / zásuvka 1x LED ploché svítidlo s chromovou hranou 21,3 W / konvertor 30 W 1747 lumenů / 2700 - 6500 Kelvin 1 senzor pro ovládání teplého a studeného světla se 3 úrovněmi stmívání 1 policová šířka 500 mm 2 skleněné police Šířky dvířek: 296 mm / 596 mm Tento výrobek obsahuje světelný zdroj energetické třídy: F Zadní panel polic s možností volby barevného provedení</p> <p>Volitelné příslušenství: LED emotivní osvětlení umyvadla další zásuvky možné - viz příslušenství</p>	150	1402	659	S E T 4 2 1 4 L 2		1117 51
  <p>Zrcadlová skříňka Skládá se ze 2 skříňek se zrcadlem 2 dvířka s oboustranným zrcadlem 2 skleněné police 2 prvky spínač/zásuvka* 1 LED konvertor 30 W 1 senzor pro ovládání teplého a studeného světla se 3 úrovněmi stmívání 1 policová šířka 400 mm 2 skleněné police 1x LED ploché svítidlo s chromovou hranou 27,4 W 2247 lumenů / 2700 - 6500 Kelvin Šířky dvířek: 396 mm / 296 mm - 296 mm / 396 mm Tento výrobek obsahuje světelný zdroj energetické třídy: F</p> <p>Zadní panel polic s možností volby barevného provedení</p> <p>Volitelné příslušenství Osvětlení umyvadla LED emotivní (objednat 2 kusy) další zásuvky možné - viz příslušenství</p>	150	1802	659	S E T 4 2 1 8 0 2		1719 77
				P Z 1 1 5 0 9 0		86
				P Z 1 1 5 0 9 0		86
				P Z 1 1 5 0 6 0		68







Podrobné informace o příslušenství k výrobkům naleznete v samostatné kapitole.

* Světlo lze zapínat a vypínat pouze pomocí vypínače u zásuvky.

CONCEPT LINE Laola - seznam modelů

CONCEPT LINE doplňkové skříňky a příslušenství naleznete v samostatné kapitole

Ceny bez DPH v €

Údaj o hloubce odpovídá hloubce korpusu	Hloubka v mm	Šířka v mm	Výška v mm	Číslo výrobku	Doraz	Příplatek za vysoce lesklý korpus
<h3>Zrcadlové skříňky Série B s bočním osvětlením</h3>						
 	<p>Zrcadlová skříňka 2 dvířka s oboustranným zrcadlem 2 skleněné police 1 vypínač / zásuvka 1x LED ploché svítidlo s chromovou hranou 13,6 W 2 boční osvětlovací profily LED 1115 + 2 x 800 lumenů / 2700 - 6500 Kelvin 1 LED konvertor 60 W 1 senzor pro ovládání teplého a studeného světla se 3 úrovněmi stmívání Šířky dvířek: 288 mm / 574 mm Tento výrobek obsahuje světelný zdroj energetické třídy: F</p>					
	150	902	659	SET 4 2 9 0 L 3	1043	26
	150	902	659	SET 4 2 9 0 R 3	1043	26
<p>Volitelné příslušenství: LED emotivní osvětlení umyvadla další zásuvky možné - viz příslušenství</p>						
				PZ 1 1 5 0 9 0	86	
 	<p>Zrcadlová skříňka 2 dvířka s oboustranným zrcadlem 2 skleněné police 1 vypínač / zásuvka 1x LED ploché svítidlo s chromovou hranou 18,2 W 2 boční osvětlovací profily LED 1492 + 2 x 800 lumenů / 2700 - 6500 Kelvin 1 LED konvertor 60 W 1 senzor pro ovládání teplého a studeného světla se 3 úrovněmi stmívání 1 policová šířka 300 mm 2 skleněné police Šířky dvířek: 574 mm / 288 mm Tento výrobek obsahuje světelný zdroj energetické třídy: F Zadní panel polic s možností volby barevného provedení</p>					
	150	1202	659	SET 4 2 1 2 R 3	1208	51
<p>Volitelné příslušenství: LED emotivní osvětlení umyvadla další zásuvky možné - viz příslušenství</p>						
				PZ 1 1 5 0 9 0	86	
 	<p>Zrcadlová skříňka 2 dvířka s oboustranným zrcadlem 2 skleněné police 1 vypínač / zásuvka 1x LED ploché svítidlo s chromovou hranou 18,2 W 2 boční osvětlovací profily LED 1492 + 2 x 800 lumenů / 2700 - 6500 Kelvin 1 LED konvertor 60 W 1 senzor pro ovládání teplého a studeného světla se 3 úrovněmi stmívání 1 policová šířka 300 mm 2 skleněné police Šířky dvířek: 288 mm / 574 mm Tento výrobek obsahuje světelný zdroj energetické třídy: F Zadní panel polic s možností volby barevného provedení</p>					
	150	1202	659	SET 4 2 1 2 L 3	1208	51
<p>Volitelné příslušenství: LED emotivní osvětlení umyvadla další zásuvky možné - viz příslušenství</p>						
				PZ 1 1 5 0 9 0	86	







Podrobné informace o příslušenství k výrobkům naleznete v samostatné kapitole.

* Světlo lze zapínat a vypínat pouze pomocí vypínače u zásuvky.

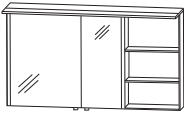
CONCEPT LINE Laola - seznam modelů

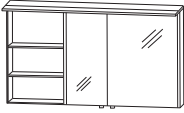
CONCEPT LINE doplňkové skřínky a příslušenství naleznete v samostatné kapitole

Ceny bez DPH v €

Údaj o hloubce odpovídá hloubce korpusu	Hloubka v mm	Šířka v mm	Výška v mm	Číslo výrobku	Doraz	Příplatek za vysoce lesklý korpus
<p>Zrcadlové skřínky Série B s bočním osvětlením</p>   <p>Zrcadlová skříňka 2 dvířka s oboustranným zrcadlem 2 skleněné police 1 vypínač / zásuvka 1x LED ploché svítidlo s chromovou hranou 21,3 W 2 boční osvětlovací profily LED 1747 + 2 x 800 lumenů / 2700 - 6500 Kelvin 1 LED konvertor 60 W 1 senzor pro ovládání teplého a studeného světla se 3 úrovněmi stmívání 1 policová šířka 500 mm 2 skleněné police Šířky dvířek: 574 mm / 288 mm Tento výrobek obsahuje světelný zdroj energetické třídy: F Zadní panel polic s možností volby barevného provedení Volitelné příslušenství: LED emotivní osvětlení umyvadla další zásuvky možné - viz příslušenství</p>	150	1402	659	S E T 4 2 1 4 R 3		1283 51
  <p>Zrcadlová skříňka 2 dvířka s oboustranným zrcadlem 2 skleněné police 1 vypínač / zásuvka 1x LED ploché svítidlo s chromovou hranou 21,3 W 2 boční osvětlovací profily LED 1747 + 2 x 800 lumenů / 2700 - 6500 Kelvin 1 LED konvertor 60 W 1 senzor pro ovládání teplého a studeného světla se 3 úrovněmi stmívání 1 policová šířka 500 mm 2 skleněné police Šířky dvířek: 288 mm / 574 mm Tento výrobek obsahuje světelný zdroj energetické třídy: F Zadní panel polic s možností volby barevného provedení Volitelné příslušenství: LED emotivní osvětlení umyvadla další zásuvky možné - viz příslušenství</p>	150	1402	659	S E T 4 2 1 4 L 3		1283 51
  <p>Zrcadlová skříňka Skládá se ze 2 skříněk se zrcadlem 2 dvířka s oboustranným zrcadlem 2 skleněné police, 2 prvky spínač/zásuvka* 1 senzor pro ovládání teplého a studeného světla se 3 úrovněmi stmívání 2 boční osvětlovací profily LED 2247 + 2 x 800 lumenů / 2700 - 6500 Kelvin 1 LED konvertor 60 W 1 policová šířka 400 mm 2 skleněné police 1x LED ploché svítidlo s chromovou hranou 27,4 W Šířky dvířek: 374 mm / 288 mm - 288 mm / 374 mm Tento výrobek obsahuje světelný zdroj energetické třídy: F Zadní panel polic s možností volby barevného provedení Volitelné příslušenství Osvětlení umyvadla LED emotivní (objednat 2 kusy) další zásuvky možné - viz příslušenství</p>	150	1802	659	S E T 4 2 1 8 0 3		2049 77







Podrobné informace o příslušenství k výrobkům naleznete v samostatné kapitole.

* Světlo lze zapínat a vypínat pouze pomocí vypínače u zásuvky.

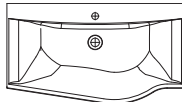
CONCEPT LINE Laola - seznam modelů

CONCEPT LINE doplňkové skříňky a příslušenství naleznete v samostatné kapitole

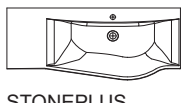
Ceny bez DPH v €









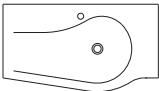

Údaj o hloubce odpovídá hloubce korpusu	Hloubka v mm	Šířka v mm	Výška v mm	Číslo výrobku	Doraz	Příplatek za vysoce lesklý korpus
 <p>STONEPLUS umyvadlo, 900 mm bílá Odkládací plocha vlevo Včetně odtokového a přepadového systému v chromovém provedení kombinovatelné s WUA 3690 1M L Volitelné příslušenství Příplatek za umyvadlo bez výřezů pro baterie / 3 otvory (podle náčrtku)*</p>	515	906	15	WMM 5 2 9 L 6 1	442	128
 <p>STONEPLUS umyvadlo, 900 mm bílá Odkládací plocha vpravo Včetně odtokového a přepadového systému v chromovém provedení kombinovatelné s WUA 3690 1M R Volitelné příslušenství Příplatek za umyvadlo bez výřezů pro baterie / 3 otvory (podle náčrtku)*</p>	515	906	15	WMM 5 2 9 R 6 1	442	128
 <p>STONEPLUS umyvadlo, 1.200 mm bílá Odkládací plocha vlevo Včetně odtokového a přepadového systému v chromovém provedení kombinovatelné s WUA 3690 1M L, UTA 3x3x 1M Volitelné příslušenství Příplatek za umyvadlo bez výřezů pro baterie / 3 otvory (podle náčrtku)*</p>	515	1206	15	WMM 5 2 2 L 6 1	519	128
 <p>STONEPLUS umyvadlo, 1.200 mm bílá Odkládací plocha vpravo Včetně odtokového a přepadového systému v chromovém provedení kombinovatelné s WUA 3690 1M R, UTA 3x3x 1M) Volitelné příslušenství Příplatek za umyvadlo bez výřezů pro baterie / 3 otvory (podle náčrtku)*</p>	515	1206	15	WMM 5 2 2 R 6 1	519	128
 <p>STONEPLUS umyvadlo, 1400 mm bílá Odkládací plocha vlevo Včetně odtokového a přepadového systému v chromovém provedení kombinovatelné s WUA 3690 1M L, UTA 3x5x 1M Volitelné příslušenství Příplatek za umyvadlo bez výřezů pro baterie / 3 otvory (podle náčrtku)*</p>	515	1406	15	WMM 5 2 4 L 6 1	570	128
 <p>STONEPLUS umyvadlo, 1400 mm bílá Odkládací plocha vpravo Včetně odtokového a přepadového systému v chromovém provedení kombinovatelné s WUA 3690 1M R, UTA 3x5x 1M Volitelné příslušenství Příplatek za umyvadlo bez výřezů pro baterie / 3 otvory (podle náčrtku)*</p>	515	1406	15	WMM 5 2 4 R 6 1	570	128
 <p>STONEPLUS dvojité umyvadlo, 1800 mm, bílá Včetně 2 odtokových a přepadových systémů CLOU v chromovém provedení kombinovatelné s WUA 3690 1M L, WUA 3690 1M R Volitelné příslušenství Příplatek za umyvadlo bez výřezů pro baterie / 3 otvory (podle náčrtku)*</p>	515	1806	15	WMM 5 2 8 D 6 1	727	128

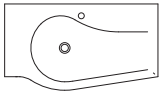
Dodací lhůta je 8 týdnů. Cena je za umyvadlo, umyvadlo bez otvoru pro baterii nelze kombinovat s Clou systémem. Nezapomeňte zkontrolovat správnost a úplnost potvrzení objednávky.

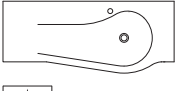
CONCEPT LINE Laola - seznam modelů

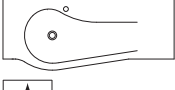
CONCEPT LINE doplňkové skříňky a příslušenství naleznete v samostatné kapitole

Ceny bez DPH v €









Údaj o hloubce odpovídá hloubce korpusu	Hloubka v mm	Šířka v mm	Výška v mm	Číslo výrobku	Doraz	Příplatek za vyso- ce lesklý korpus
Skleněná nábytková umyvadla						
  	Skleněné umyvadlo, 900 mm Odkládací plocha vlevo Včetně odtokového a přepadového systému v chromovém provedení kombinovatelné s WUA 3690 1M L					
	520	912	12	WGM 5 0 9 L 8 2		980
	520	912	12	WGM 5 0 9 L 9 2		1017
Volitelné příslušenství: Neutrální silikon pro skleněná umyvadla Příplatek za umyvadlo bez otvorů pro baterii*				P Z 1 2 3 5		9 128
  	Skleněné umyvadlo, 900 mm Odkládací plocha vpravo Včetně odtokového a přepadového systému v chromovém provedení kombinovatelné s WUA 3690 1M R					
	520	912	12	WGM 5 0 9 R 8 2		980
	520	912	12	WGM 5 0 9 R 9 2		1017
Volitelné příslušenství: Neutrální silikon pro skleněná umyvadla Příplatek za umyvadlo bez otvorů pro baterii*				P Z 1 2 3 5		9 128
  	Skleněné umyvadlo, 1200 mm Odkládací plocha vlevo Včetně odtokového a přepadového systému v chromovém provedení kombinovatelné s WUA 3690 1M L, UTA 3x3x 1M					
	520	1212	12	WGM 5 1 2 L 8 2		1211
	520	1212	12	WGM 5 1 2 L 9 2		1248
Volitelné příslušenství: Neutrální silikon pro skleněná umyvadla Příplatek za umyvadlo bez otvorů pro baterii*				P Z 1 2 3 5		9 128
  	Skleněné umyvadlo, 1200 mm Odkládací plocha vpravo Včetně odtokového a přepadového systému v chromovém provedení kombinovatelné s WUA 3690 1M R, UTA 3x3x 1M)					
	520	1212	12	WGM 5 1 2 R 8 2		1211
	520	1212	12	WGM 5 1 2 R 9 2		1248
Volitelné příslušenství: Neutrální silikon pro skleněná umyvadla Příplatek za umyvadlo bez otvorů pro baterii*				P Z 1 2 3 5		9 128
  	Skleněné umyvadlo, 1400 mm Odkládací plocha vlevo Včetně odtokového a přepadového systému v chromovém provedení kombinovatelné s WUA 3690 1M L, UTA 3x5x 1M					
	520	1412	12	WGM 5 1 4 L 8 2		1394
	520	1412	12	WGM 5 1 4 L 9 2		1431
Volitelné příslušenství: Neutrální silikon pro skleněná umyvadla Příplatek za umyvadlo bez otvorů pro baterii*				P Z 1 2 3 5		9 128

Dodací lhůta je 8 týdnů. Cena je za umyvadlo, umyvadlo bez otvoru pro baterii nelze kombinovat s Clou systémem. Nezapomeňte zkontrolovat správnost a úplnost potvrzení objednávky.

CONCEPT LINE Laola - seznam modelů

CONCEPT LINE doplňkové skříňky a příslušenství naleznete v samostatné kapitole

Ceny bez DPH v €

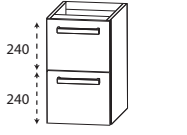
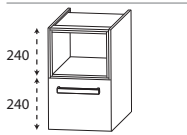





Údaj o hloubce odpovídá hloubce korpusu	Hloubka v mm	Šířka v mm	Výška v mm	Číslo výrobku	Doraz	Příplatek za vysoce lesklý korpus
Skleněná nábytková umyvadla						
	Skleněné umyvadlo, 1400 mm Odkládací plocha vpravo Včetně odtokového a přepadového systému v chromovém provedení kombinovatelné s WUA 3690 1M R, UTA 3x5x 1M					
	Včetně odtokového a přepadového systému v chromovém provedení kombinovatelné s WUA 3690 1M R, UTA 3x5x 1M					
	Barevný odstín optiwhite	520	1412	12	WGM 5 1 4 R 8 2	1394
	Barevný odstín optiwhite matná	520	1412	12	WGM 5 1 4 R 9 2	1431
	Volitelné příslušenství: Neutrální silikon pro skleněná umyvadla Příplatek za umyvadlo bez otvorů pro baterii*				P Z 1 2 3 5	9 128
	Skleněné dvojité umyvadlo Lavandino, 1800 mm Včetně 2 odtokových a přepadových systémů CLOU v chromovém provedení kombinovatelné s WUA 3690 1M L, WUA 3690 1M R					
	Včetně 2 odtokových a přepadových systémů CLOU v chromovém provedení kombinovatelné s WUA 3690 1M L, WUA 3690 1M R					
	Barevný odstín optiwhite	520	1812	12	WGM 5 1 8 D 8 2	1781
	Barevný odstín optiwhite matná	520	1812	12	WGM 5 1 8 D 9 2	1818
	Volitelné příslušenství: Neutrální silikon pro skleněná umyvadla Příplatek za umyvadlo bez otvorů pro baterii*				P Z 1 2 3 5	9 128
Skříňky pod umyvadlo						
	Skříňka pod umyvadlo 1 kovový výsuv s tlumeným dovíráním a výřezem pro sífon 1 kovový výsuv s tlumeným dovíráním včetně relingu Boční hloubka korpusu = 400 mm					
	Volitelné příslušenství: Elektrická zásuvka Prostorově úsporná protizápachová zátka odtoku, 40 mm Prostorově úsporná protizápachová zátka odtoku, 32 mm					
Obrázek = vpravo					P Z 1 0 9 5 P Z 1 3 6 7 P Z 1 4 2 3	91 20 29
	Spodní skříňka pro umyvadlo 2 kovové výsuvy s tlumeným dovíráním a relingem					
	400	300	480	U T A 3 6 3 0 1 M	356	29
	400	500	480	U T A 3 6 5 0 1 M	450	29
	Spodní skříňka pro umyvadlo 1 policová 1 kovový výsuv s tlumeným dovíráním a relingem prosím doplňte barvu dekoru pro vysouvací poličky Č. 501 Bílá mat č. 547 - černá matná, lakovaná					
	400	300	480	U T A 3 2 3 A 1 M	465	29
	400	500	480	U T A 3 2 5 A 1 M	561	29

Dodací lhůta je 8 týdnů. Cena je za umyvadlo, umyvadlo bez otvoru pro baterii nelze kombinovat s Clou systémem. Nezapomeňte zkontrolovat správnost a úplnost potvrzení objednávky.

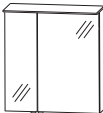
CONCEPT LINE Laola KOUPELNA PRO HOSTY – seznam typů

CONCEPT LINE doplňkové skříňky a příslušenství naleznete v samostatné kapitole





Ceny bez DPH v €

Údaj o hloubce odpovídá hloubce korpusu		Hloubka v mm	Šířka v mm	Výška v mm	Číslo výrobku	Doraz	Příplatek za vyso- ce lesklý korpus
Zrcadlové skříňky Série A							
	<p>Zrcadlová skříňka 2 dvojitě zrcadlové dveře, 2 skleněné police 1x LED ploché svítidlo s chromovou hranou 1 senzor pro ovládání teplého a studeného světla se 3 úrovněmi stmívání 8,91 W / konvertor 15 W 731 lumenů / 2700 - 6500 Kelvin 1 kombinace vypínač / zásuvka Šířky dvířek: 196 mm / 396 mm Tento výrobek obsahuje světelný zdroj energetické třídy: F</p>						
	<p>Velká dvířka vpravo velká dvířka vlevo</p>	150 150	602 602	659 659	S 2 A 4 2 6 A L 2 S 2 A 4 2 6 A R 2		670 26 670 26
	<p>Volitelné příslušenství: LED emotivní osvětlení umyvadla další zásuvky možné - viz příslušenství</p>				P Z 1 1 5 0 6 0	68	
Zrcadlové skříňky Série B s bočním osvětlením							
	<p>Zrcadlová skříňka 2 dvojitě zrcadlové dveře, 2 skleněné police 1 vypínač / zásuvka 1x LED ploché svítidlo s chromovou hranou 8,91 W / konvertor 15 W 2 boční osvětlovací profily LED 731 + 2 x 800 lumenů / 2700 - 6500 Kelvin 1 LED konvertor 30 W 1 senzor pro ovládání teplého a studeného světla se 3 úrovněmi stmívání Šířky dvířek: 188 mm / 374 mm Tento výrobek obsahuje světelný zdroj energetické třídy: F</p>						
	<p>Velká dvířka vpravo velká dvířka vlevo</p>	150 150	602 602	659 659	S E T 4 2 6 0 L 3 S E T 4 2 6 0 R 3		918 26 918 26
	<p>Volitelné příslušenství: LED emotivní osvětlení umyvadla další zásuvky možné - viz příslušenství</p>				P Z 1 1 5 0 6 0	68	
Set KOUPELNA PRO HOSTY							
	<p>Skládá se z: STONEPLUS umyvadlo, 600 mm bílá včetně neuzavíratelného odpadního systému Skříňka pod umyvadlo 1 kovový výsuv s tlumeným dovíráním včetně relingu Postranní hloubka korpusu = 310 mm</p>	400	606	335	S E T F G 6 S 0 5	L/R	727 17
	<p>Volitelné příslušenství Prostorově nenáročný protizápachový uzávěr odtoku, 32 mm Příplatek za umyvadlo bez výřezů pro baterie / 3 otvory (podle náčrtku)*</p>				P Z 1 4 0 7		34 128
STONEPLUS Obrázek = vpravo							

Dodací lhůta je 8 týdnů. Cena je za umyvadlo, umyvadlo bez otvoru pro baterii nelze kombinovat s Clou systémem. Nezapomeňte zkontrolovat správnost a úplnost potvrzení objednávky.

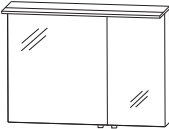
CONCEPT LINE Laola – příklady plánování

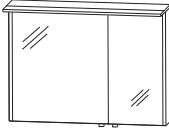
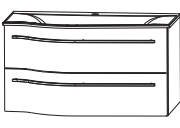
Ceny bez DPH v €

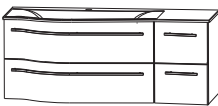
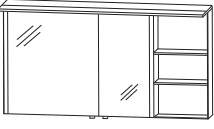
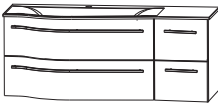
LAM-0190-8R			 	Šířka 900 mm	
1	Set zrcadlové skříňky Série A	S E T 4 2 9 0 R 2			878
1	Skříňka pod umyvadlo, 900 mm	W U A 3 6 9 0 1 M			872
1	STONEPLUS umyvadlo, 900 mm	W M M 5 2 9 R 6 1			442
Součet					2192
LAG 8 2 9 0 5 R	WGM 509R 82 Sklo Optiwhite místo STONEPLUS	Součet			2730
LAG 9 2 9 0 5 R	WGM 509R 92 Sklo Optiwhite matt místo STONEPLUS	Součet	2767		
Příplatek za vysoce lesklý korpus			55		
LAM-0190-7R			 	Šířka 900 mm	
1	Set zrcadlové skříňky Série B	S E T 4 2 9 0 R 3			1043
1	Skříňka pod umyvadlo, 900 mm	W U A 3 6 9 0 1 M			872
1	STONEPLUS umyvadlo, 900 mm	W M M 5 2 9 R 6 1			442
Součet					2357
LAG 8 2 9 0 4 R	WGM 509R 82 Sklo Optiwhite místo STONEPLUS	Součet			2895
LAG 9 2 9 0 4 R	WGM 509R 92 Sklo Optiwhite matt místo STONEPLUS	Součet	2932		
Příplatek za vysoce lesklý korpus			55		
LAM-0112-8R			 	Šířka 1200 mm	
1	Set zrcadlové skříňky Série A	S E T 4 2 1 2 R 2			1043
1	Skříňka pod umyvadlo 900 mm	W U A 3 6 9 0 1 M			872
1	Skříňka pod umyvadlo 300 mm	U T A 3 6 3 0 1 M			356
1	STONEPLUS umyvadlo, 1.200 mm	W M M 5 2 2 R 6 1			519
Součet					2790
LAG 8 2 1 2 5 R	WGM 512R 82 Sklo Optiwhite místo STONEPLUS	Součet	3482		
LAG 9 2 1 2 5 R	WGM 512R 92 Sklo Optiwhite matt místo STONEPLUS	Součet	3519		
Příplatek za vysoce lesklý korpus			109		
LAM-0112-7R			 	Šířka 1200 mm	
1	Set zrcadlové skříňky Série B	S E T 4 2 1 2 R 3			1208
1	Skříňka pod umyvadlo 900 mm	W U A 3 6 9 0 1 M			872
1	Skříňka pod umyvadlo 300 mm	U T A 3 6 3 0 1 M			356
1	STONEPLUS umyvadlo, 1.200 mm	W M M 5 2 2 R 6 1			519
Součet					2955
LAG 8 2 1 2 4 R	WGM 512R 82 Sklo Optiwhite místo STONEPLUS	Součet	3647		
LAG 9 2 1 2 4 R	WGM 512R 92 Sklo Optiwhite matt místo STONEPLUS	Součet	3684		
Příplatek za vysoce lesklý korpus			109		

Podrobné informace o prostorově úsporných protizápachových zátkách odtoku naleznete v samostatném přehledu příslušenství.

CONCEPT LINE Laola – příklady plánování

Ceny bez DPH v €

LAM-0114-8R			
1	Set zrcadlové skříňky Série A	S E T 4 2 1 4 R 2	1117
1	Skříňka pod umyvadlo 900 mm	W U A 3 6 9 0 1 M	872
1	Skříňka pod umyvadlo 500 mm	U T A 3 6 5 0 1 M	450
1	STONEPLUS umyvadlo, 1400 mm	W M M 5 2 4 R 6 1	570
Součet			3009
LAG 8 2 1 4 5 R	WGM 514R 82 Sklo Optiwhite místo STONEPLUS	Součet	3833
LAG 9 2 1 4 5 R	WGM 514R 92 Sklo Optiwhite matt místo STONEPLUS	Součet	3870
Příplatek za vysoce lesklý korpus			109

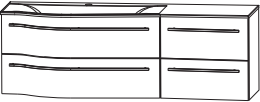
Šířka 1400 mm

LAM-0114-7R			
1	Set zrcadlové skříňky Série B	S E T 4 2 1 4 R 3	1283
1	Skříňka pod umyvadlo 900 mm	W U A 3 6 9 0 1 M	872
1	Skříňka pod umyvadlo 500 mm	U T A 3 6 5 0 1 M	450
1	STONEPLUS umyvadlo, 1400 mm	W M M 5 2 4 R 6 1	570
Součet			3175
LAG 8 2 1 4 4 R	WGM 514R 82 Sklo Optiwhite místo STONEPLUS	Součet	3999
LAG 9 2 1 4 4 R	WGM 514R 92 Sklo Optiwhite matt místo STONEPLUS	Součet	4036
Příplatek za vysoce lesklý korpus			109

Šířka 1400 mm

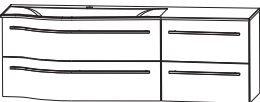
LAM-0118-8			
1	Set zrcadlové skříňky Série A	S E T 4 2 1 8 0 2	1719
1	Skříňka pod umyvadlo 900 mm	W U A 3 6 9 0 1 M	872
1	Skříňka pod umyvadlo 900 mm	W U A 3 6 9 0 1 M	872
1	STONEPLUS dvojité umyvadlo, 1800 mm	W M M 5 2 8 D 6 1	727
Součet			4190
LAG 8 2 1 8 5	WGM 518D 82 Sklo Optiwhite místo STONEPLUS	Součet	5244
LAG 9 2 1 8 5	WGM 518D 92 Sklo Optiwhite matt místo STONEPLUS	Součet	5281
Příplatek za vysoce lesklý korpus			135

Šířka 1800 mm

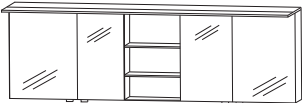
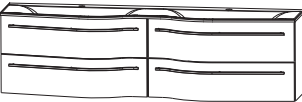
LAM-0118-7			
1	Set zrcadlové skříňky Série B	S E T 4 2 1 8 0 3	2049
1	Skříňka pod umyvadlo 900 mm	W U A 3 6 9 0 1 M	872
1	Skříňka pod umyvadlo 900 mm	W U A 3 6 9 0 1 M	872
1	STONEPLUS dvojité umyvadlo, 1800 mm	W M M 5 2 8 D 6 1	727
Součet			4520
LAG 8 2 1 8 4	WGM 518D 82 Sklo Optiwhite místo STONEPLUS	Součet	5574
LAG 9 2 1 8 4	WGM 518D 92 Sklo Optiwhite matt místo STONEPLUS	Součet	5611
Příplatek za vysoce lesklý korpus			135

Šířka 1800 mm

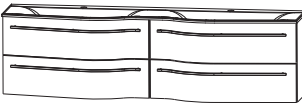
Podrobné informace o prostorově úsporných protizápachových zátkách odtoku naleznete v samostatném přehledu příslušenství.

CONCEPT LINE Laola - rozměrové náčrty

WMM 529L

WMM 529R

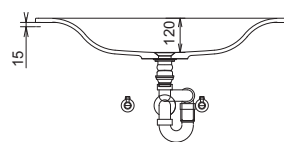
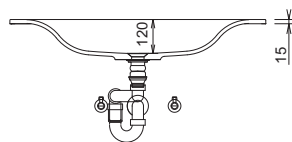
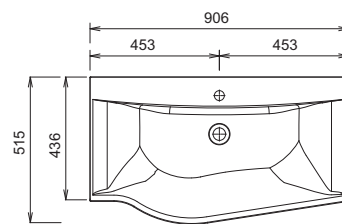
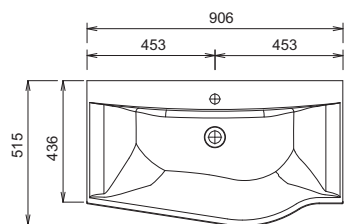

WMM 522L

WMM 522R

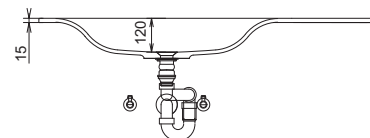
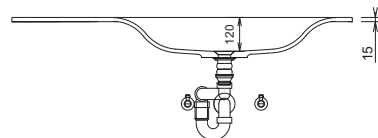
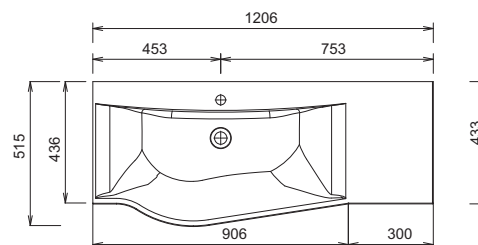
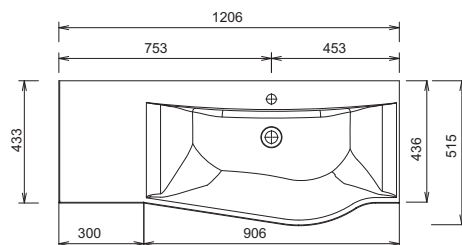

WMM 524L

WMM 524R

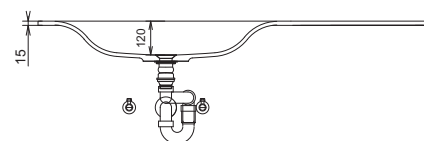
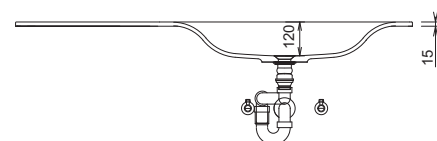
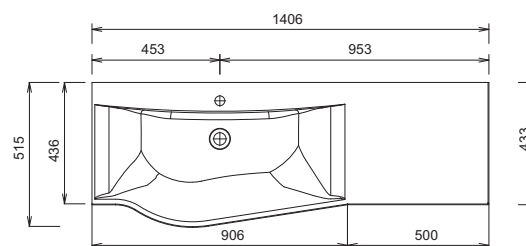
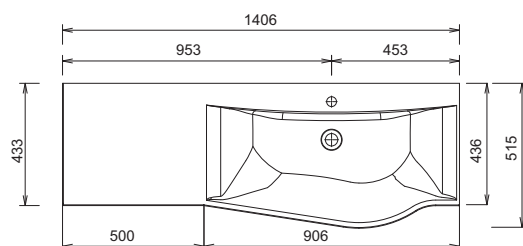

Umyvadla bez upevňovacích konzol jsou pomocí silikonu upevněna na stěnu a boky nábytku!

STONEPLUS:

Teplota užitkové vody nesmí překročit 55 °C. Barvy na vlasy musí být při kontaktu s povrchem během několika vteřin odstraněny, aby nedošlo ke tvoření skvrn.

Tolerance:

Rozměrové tolerance (+/-5 mm) a tolerance nerovnosti (DIN 18202) podléhají obvyklým specifickým tolerancím pro stavební materiály podle DIN 18202.

CONCEPT LINE Laola - rozměrové náčrty

WMM 528D

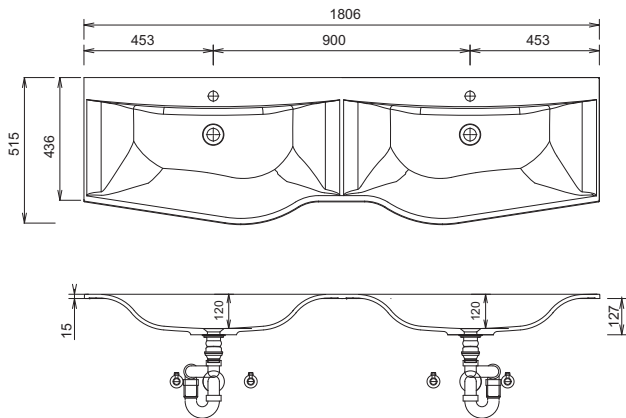

WGM 509L

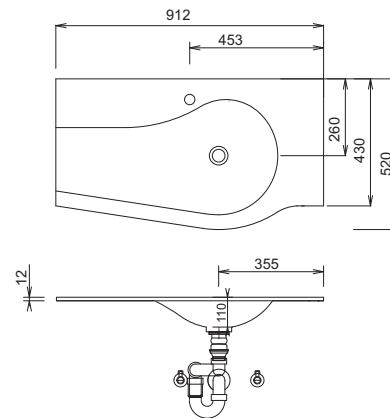

WGM 509R

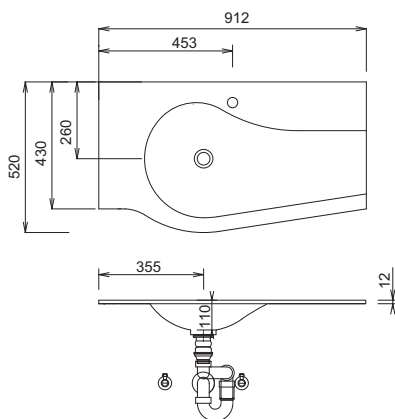

WGM 512L

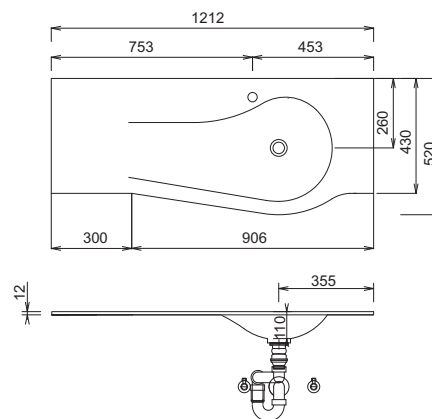

WGM 512R

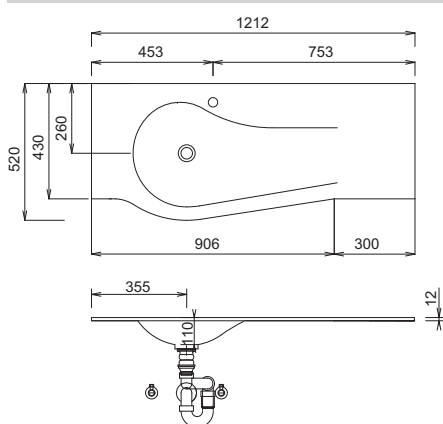

WGM 514L

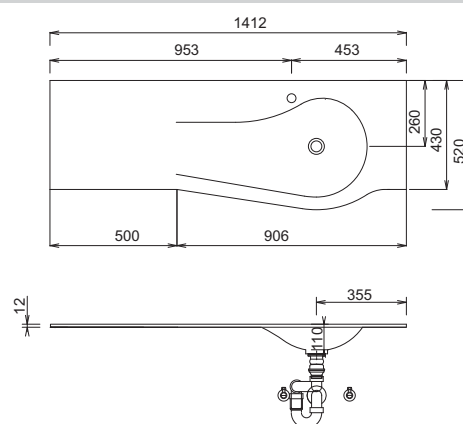

Umyvadla bez upevňovacích konzol jsou pomocí silikonu upevněna na stěnu a boky nábytku!

STONEPLUS:

Teplota užitkové vody nesmí překročit 55 °C. Barvy na vlasy musí být při kontaktu s povrchem během několika vteřin odstraněny, aby nedošlo ke tvoření skvrn.

Tolerance:

Rozměrové tolerance (+/-5 mm) a tolerance nerovnosti (DIN 18202) podléhají obvyklým specifickým tolerancím pro stavební materiály podle DIN 18202.

CONCEPT LINE Laola - rozměrové náčrty

WGM 514R

WGM 518

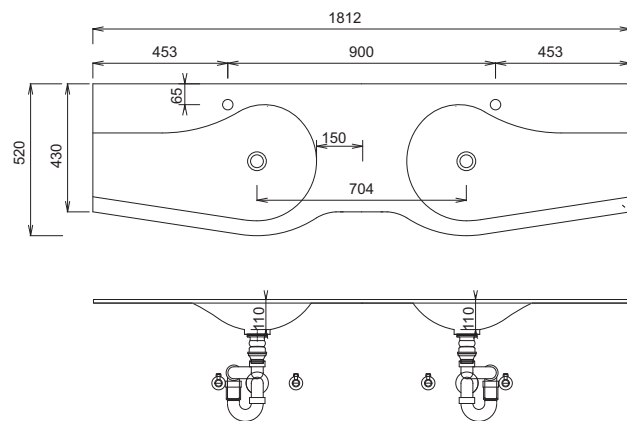
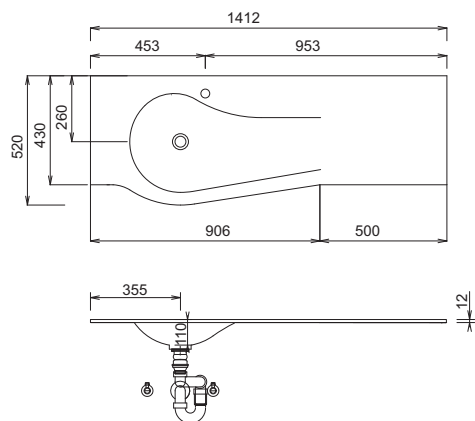

SET FG6S 05 L

SET FG6S 05 R

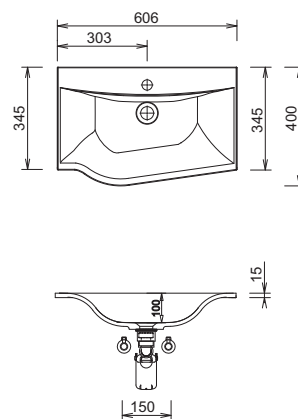
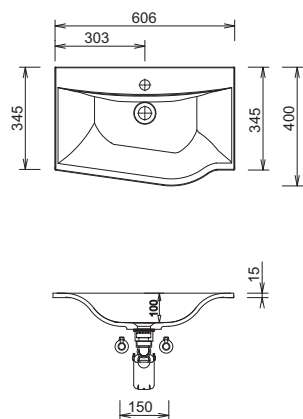

Umyvadlo 900 mm
Výška umyvadla odpovídá výšce umyvadla Stoneplus

Umyvadlo 1200 mm + 1400 mm
Výška umyvadla odpovídá výšce umyvadla Stoneplus

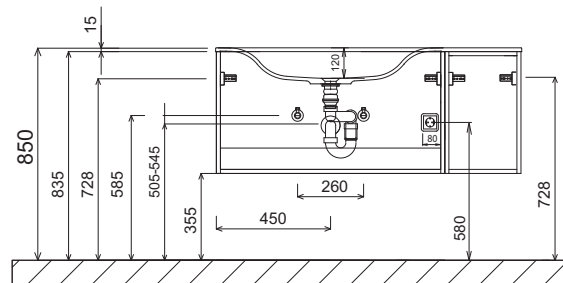
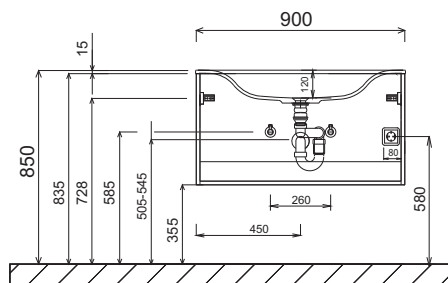

Umyvadla bez upevňovacích konzol jsou pomocí silikonu upevněna na stěnu a boky nábytku!

STONEPLUS:

Teplota užitkové vody nesmí překročit 55 °C. Barvy na vlasy musí být při kontaktu s povrchem během několika vteřin odstraněny, aby nedošlo ke tvoření skvrn.

Tolerance:

Rozměrové tolerance (+/-5 mm) a tolerance nerovnosti (DIN 18202) podléhají obvyklým specifickým tolerancím pro stavební materiály podle DIN 18202.

CONCEPT LINE Laola - rozměrové náčrty

Dvojité umyvadlo

Výška umyvadla odpovídá výšce umyvadla Stoneplus

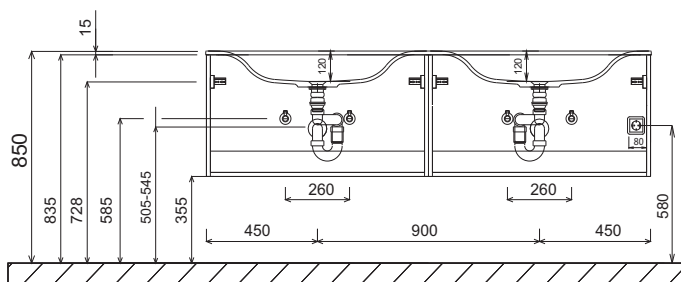

KOUPELNA PRO HOSTY

Elektrické přípojky pro zrcadlovou skříňku

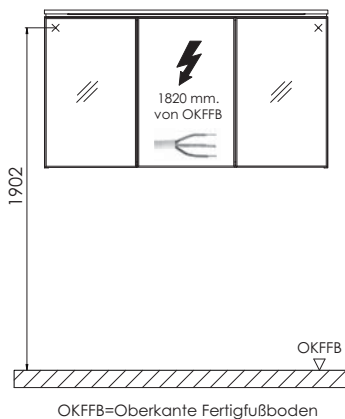
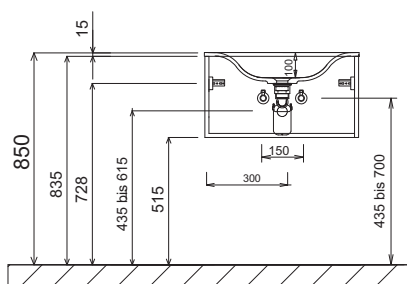

Umyvadla bez upevňovacích konzol jsou pomocí silikonu upevněna na stěnu a boky nábytku!

STONEPLUS:

Teplota užitkové vody nesmí překročit 55 °C. Barvy na vlasy musí být při kontaktu s povrchem během několika vteřin odstraněny, aby nedošlo ke tvoření skvrn.

Tolerance:

Rozměrové tolerance (+/-5 mm) a tolerance nerovnosti (DIN 18202) podléhají obvyklým specifickým tolerancím pro stavební materiály podle DIN 18202.

Dodací lhůta: 4-6 týdnů / speciální umyvadla 8 týdnů

Wings

Program 533



Barvy čela

F Přední fóliová část



Č. 764 šedý kámen matný



Č. 777 Cosmos šedá mat



Č. 793 Protěž matná



Č. 891 šedý křemen matný



Č. 893 titan šedý matný



Č. 686 Antracit vysoký lesk



Č. 722 polární bílá, vysoký lesk



Č. 680 Dub Charleston lesk



Č. 776 Dub Charleston tmavý



Č. 785 Dub přírodní imitace



Č. 794 Dub písek

Dekory korpusu

* Vysoce lesklý korpus za příplatek



Č. 164
šedý kámen
matný



Č. 177
Cosmos šedá
mat



Č. 111
bílá matná



Č. 191
šedý křemen
matný



Č. 193
titan šedý
matný



*Č. 121
Antracit vysoký
lesk

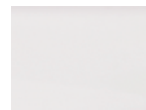

*Č. 161
Bílá, vysoký lesk



Č. 180
Dub Charleston



Č. 176
Dub Charleston
tmavý



Č. 185
Dub přírodní
imitace



Č. 194
Dub písek

Barvy umyvadel

STONEPLUS umyvadla



Č. 61
bílá

STONEPLUS®

Skleněná nábytková umyvadla



Č. 82
Optiwhite bílá



Č. 92
Optiwhite bílá mat

Variety úchytek

Standardní úchyt



Č.590 tyčový úchyt chrom

Volitelná úchytka vhodné i pro doplňkové skříňky



Č. 537
lišťový úchyt, hliník



Č. 548
lišťový úchyt alu mat



Č. 549
lišťový úchyt, černá matná

Prémiová technika výsuvu a dovírání

Prémiový výsuv s tlumeným dovíráním

Dvířka s integrovaným systémem tlumeného dovírání

Všechny údaje nezávazné a otevřené. Chyby, omyly a změny vyhrazeny.







2023/2024 - 2,85

Dbejte prosím instrukcí uvedených v záručních a instalačních listech, pokynů pro údržbu a informací získaných při nákupu.

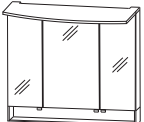
CONCEPT LINE Wings - seznam modelů

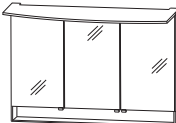
CONCEPT LINE doplňkové skříňky a příslušenství naleznete v samostatné kapitole

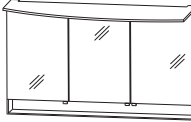
Ceny bez DPH v €

Údaj o hloubce odpovídá hloubce korpusu	Hloubka v mm	Šířka v mm	Výška v mm	Číslo výrobku	Doraz	Příplatek za vysoké lesklý korpus
  <p>Obr.= vlevo</p> <p>Zrcadlová skříňka 3 dvířka s oboustranným zrcadlem 1 LED ploché svítidlo, profilově frézované 13,2 W / konvertor 30 W 1 osvětlená odkládací přihrádka (4,08 W) 1080 + 506 lumenů / 2700 - 6500 Kelvin 2 prostřední stěny 6 skleněných polic 1 kombinace vypínač / zásuvka 1 senzor pro ovládání teplého a studeného světla se 3 úrovněmi stmívání Šířky dvířek: 238 mm / 412 mm / 238 mm Výška dveří: 636 mm Tento výrobek obsahuje světelný zdroj energetické třídy: F</p> <p>Volitelné příslušenství LED emotivní osvětlení umyvadla další zásuvka možná na vyžádání</p>	150	900	810	S 2 A 5 5 9 0 S 1	L/R	1094 29
  <p>Obr.= vlevo</p> <p>Zrcadlová skříňka 3 dvířka s oboustranným zrcadlem 1 LED ploché svítidlo, profilově frézované 17,8 W / konvertor 30 W 1 osvětlená odkládací přihrádka (5,5 W) 1462 + 685 lumenů / 2700 - 6500 Kelvin 2 prostřední stěny 6 skleněných polic 1 kombinace vypínač / zásuvka 1 senzor pro ovládání teplého a studeného světla se 3 úrovněmi stmívání Šířky dvířek: 388 mm / 412 mm / 388 mm Výška dveří: 636 mm Tento výrobek obsahuje světelný zdroj energetické třídy: F</p> <p>Volitelné příslušenství LED emotivní osvětlení umyvadla další zásuvka možná na vyžádání</p>	150	1200	810	S 2 A 5 5 1 2 S 1	L/R	1291 29
  <p>Obr.= vlevo</p> <p>Zrcadlová skříňka 3 dvířka s oboustranným zrcadlem 1 LED ploché svítidlo, profilově frézované 20,9 W / konvertory 60 W 1 osvětlená odkládací přihrádka (6,5 W) 1717 + 804 lumenů / 2700 - 6500 Kelvin 2 prostřední stěny 6 skleněných polic 1 kombinace vypínač / zásuvka 1 senzor pro ovládání teplého a studeného světla se 3 úrovněmi stmívání Šířky dvířek: 446 mm / 496 mm / 446 mm Výška dveří: 636 mm Tento výrobek obsahuje světelný zdroj energetické třídy: F</p> <p>Volitelné příslušenství LED emotivní osvětlení umyvadla další zásuvka možná na vyžádání</p>	150	1400	810	S 2 A 5 5 1 4 S 1	L/R	1511 29

Podrobné informace o příslušenství k výrobkům naleznete v samostatné kapitole.

CONCEPT LINE Wings - seznam modelů

CONCEPT LINE doplňkové skříňky a příslušenství naleznete v samostatné kapitole

Ceny bez DPH v €

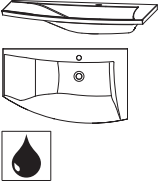
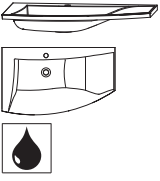
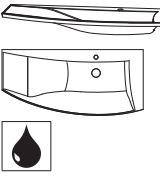
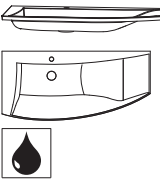





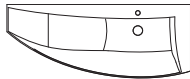

Údaj o hloubce odpovídá hloubce korpusu		Hloubka v mm	Šířka v mm	Výška v mm	Číslo výrobku	Doraz	Příplatek za vyso- ce lesklý korpus
Umyvadla							
	Nábytkové umyvadlo 900 mm Včetně odtokového a přeřadového systému v chromovém provedení kombinovatelné s WUA 3690 09 L						
	STONEPLUS umyvadlo bílé	540	906	30	WMS 1 0 9 L 6 1		482
	Skleněné umyvadlo, optiwhite bílá	540	906	12	SWG 1 0 9 L 8 2		938
	Skleněné umyvadlo, optiwhite bílá mat	540	906	12	SWG 1 0 9 L 9 2		995
	Volitelné příslušenství: Neutrální silikon pro skleněná umyvadla Příplatek za umyvadlo bez otvorů pro baterii*				P Z 1 2 3 5		9 128
	Nábytkové umyvadlo 900 mm Včetně odtokového a přeřadového systému v chromovém provedení kombinovatelné s WUA 3690 09 R						
	STONEPLUS umyvadlo bílé	540	906	30	WMS 1 0 9 R 6 1		482
	Skleněné umyvadlo, optiwhite bílá	540	906	12	SWG 1 0 9 R 8 2		938
	Skleněné umyvadlo, optiwhite bílá mat	540	906	12	SWG 1 0 9 R 9 2		995
	Volitelné příslušenství: Neutrální silikon pro skleněná umyvadla Příplatek za umyvadlo bez otvorů pro baterii*				P Z 1 2 3 5		9 128
	Nábytkové umyvadlo 1200 mm Včetně odtokového a přeřadového systému v chromovém provedení kombinovatelné s WUA 3612 09 L						
	STONEPLUS umyvadlo bílé	560	1206	30	WMS 1 1 2 L 6 1		524
	Skleněné umyvadlo, optiwhite bílá	560	1206	12	SWG 1 1 2 L 8 2		1120
	Skleněné umyvadlo, optiwhite bílá mat	560	1206	12	SWG 1 1 2 L 9 2		1177
	Volitelné příslušenství: Neutrální silikon pro skleněná umyvadla Příplatek za umyvadlo bez otvorů pro baterii*				P Z 1 2 3 5		9 128
	Nábytkové umyvadlo 1200 mm Včetně odtokového a přeřadového systému v chromovém provedení kombinovatelné s WUA 3612 09 R						
	STONEPLUS umyvadlo bílé	560	1206	30	WMS 1 1 2 R 6 1		524
	Skleněné umyvadlo, optiwhite bílá	560	1206	12	SWG 1 1 2 R 8 2		1120
	Skleněné umyvadlo, optiwhite bílá mat	560	1206	12	SWG 1 1 2 R 9 2		1177
	Volitelné příslušenství: Neutrální silikon pro skleněná umyvadla Příplatek za umyvadlo bez otvorů pro baterii*				P Z 1 2 3 5		9 128

Dodací lhůta je 8 týdnů. Cena je za umyvadlo, umyvadlo bez otvoru pro baterii nelze kombinovat s Clou systémem. Nezapomeňte zkontrolovat správnost a úplnost potvrzení objednávky.

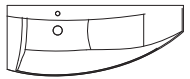
CONCEPT LINE Wings - seznam modelů

CONCEPT LINE doplňkové skříňky a příslušenství naleznete v samostatné kapitole

Ceny bez DPH v €





Údaj o hloubce odpovídá hloubce korpusu	Hloubka v mm	Šířka v mm	Výška v mm	Číslo výrobku	Doraz	Příplatek za vysoce lesklý korpus			
Umyvadla									
  	Nábytkové umyvadlo 1400 mm Včetně odtokového a přepadového systému v chromovém provedení kombinovatelné s WUA 3614 09 L								
		560	1406	30	WMS 1 1 4 L 6 1	561			
		560	1406	12	SWG 1 1 4 L 8 2	1317			
		560	1406	12	SWG 1 1 4 L 9 2	1374			
Volitelné příslušenství: Neutrální silikon pro skleněná umyvadla Příplatek za umyvadlo bez otvorů pro baterii*				P Z 1 2 3 5	9 128				
  	Nábytkové umyvadlo 1400 mm Včetně odtokového a přepadového systému v chromovém provedení kombinovatelné s WUA 3614 09 R								
		560	1406	30	WMS 1 1 4 R 6 1	561			
		560	1406	12	SWG 1 1 4 R 8 2	1317			
		560	1406	12	SWG 1 1 4 R 9 2	1374			
Volitelné příslušenství: Neutrální silikon pro skleněná umyvadla Příplatek za umyvadlo bez otvorů pro baterii*				P Z 1 2 3 5	9 128				
Skříňky pod umyvadlo									
  Obr.= vlevo	Skříňka pod umyvadlo 1 kovový výsuv s tlumeným dovíráním a výřezem pro sifon 1 kovový výsuv s tlumeným dovíráním a relingem Boční hloubka korpusu - úžší = 300 mm Boční hloubka korpusu - širší = 470 mm			519	900	480	WUA 3 6 9 0 0 9 L/R	849	29
	Volitelné příslušenství Elektrická zásuvka Prostorově úsporná protizápachová zátka odtoku, 40 mm Prostorově úsporná protizápachová zátka odtoku, 32 mm				P Z 1 0 9 5 P Z 1 3 6 7 P Z 1 4 2 3	91 20 29			
  Obr.= vlevo	Skříňka pod umyvadlo 1 kovový výsuv s tlumeným dovíráním a výřezem pro sifon 1 kovový výsuv s tlumeným dovíráním a relingem Boční hloubka korpusu - úžší = 300 mm Boční hloubka korpusu - širší = 470 mm			538	1200	480	WUA 3 6 1 2 0 9 L/R	1032	29
	Volitelné příslušenství Elektrická zásuvka Prostorově úsporná protizápachová zátka odtoku, 40 mm Prostorově úsporná protizápachová zátka odtoku, 32 mm				P Z 1 0 9 5 P Z 1 3 6 7 P Z 1 4 2 3	91 20 29			

Dodací lhůta je 8 týdnů. Cena je za umyvadlo, umyvadlo bez otvoru pro baterii nelze kombinovat s Clou systémem. Nezapomeňte zkontrolovat správnost a úplnost potvrzení objednávky.

CONCEPT LINE Wings - seznam modelů

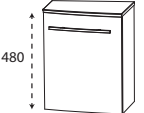
CONCEPT LINE doplňkové skříňky a příslušenství naleznete v samostatné kapitole

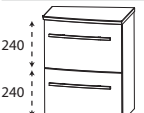
Ceny bez DPH v €





Údaj o hloubce odpovídá hloubce korpusu	Hloubka v mm	Šířka v mm	Výška v mm	Číslo výrobku	Doraz	Příplatek za vysoce lesklý korpus	
Skříňky pod umyvadlo							
 <p>Skříňka pod umyvadlo 1 kovový výsuv s tlumeným dovíráním a výřezem pro sifon 1 kovový výsuv s tlumeným dovíráním a relingem 1 vnitřní přihrádka vč. skleněné police (šířka 200 mm) Boční hloubka korpusu - úžší = 160 mm Boční hloubka korpusu - širší = 470 mm</p>	538	1400	480	W U A 3 6 1 4 0 9	L/R	1089	29
Obr.= vlevo				P Z 1 0 9 5 P Z 1 3 6 7 P Z 1 4 2 3		91 20 29	
Spodní skříňky							
 <p>Spodní skříňka s litou odkládací deskou 1 otočná dvířka 1 skleněná police Boční hloubka korpusu - úžší = 300 mm Boční hloubka korpusu - širší = 425 mm</p>							
 <p>Odkládací police STONEPLUS</p>	425	400	510	U T A 3 1 4 A 6 1	L/R	376	29
				U T A 3 1 4 A 8 2	L/R	362	29
Obr.= vlevo				U T A 3 1 4 A 9 2	L/R	376	29
 <p>Spodní skříňka s litou odkládací deskou 2 kovové výsuvy s tlumeným dovíráním a relingem Boční hloubka korpusu - úžší = 300 mm Boční hloubka korpusu - širší = 425 mm</p>							
 <p>Odkládací police STONEPLUS</p>	425	400	510	U T A 3 6 4 A 6 1	L/R	650	29
				U T A 3 6 4 A 8 2	L/R	636	29
Obr.= vlevo				U T A 3 6 4 A 9 2	L/R	650	29

Podrobné informace o příslušenství k výrobkům naleznete v samostatné kapitole.

CONCEPT LINE Wings koupelny pro hosty - seznam modelů

CONCEPT LINE doplňkové skříňky a příslušenství naleznete v samostatné kapitole

Ceny bez DPH v €

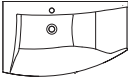
Údaj o hloubce odpovídá hloubce korpusu	Hloubka v mm	Šířka v mm	Výška v mm	Číslo výrobku	Doraz	Příplatek za výsoce lesklý korpus	
Zrcadlové skříňky							
  	<p>Zrcadlová skříňka 2 dvířka s oboustranným zrcadlem 1 LED ploché svítidlo, profilově frézované 8,5 W / konvertory 15 W 1 osvětlená odkládací přihrádka (2,64 W) 700 + 327 lumenů / 2700 - 6500 Kelvin 2 skleněné police 1 kombinace vypínač / zásuvka 1 senzor pro ovládání teplého a studeného světla se 3 úrovněmi stmívání Šířky dvířek, viz dole: 196 mm / 396 mm Tento výrobek obsahuje světelný zdroj energetické třídy: F</p>						
	150	600	810	S 2 A 5 5 6 L S 1	812	29	
	150	600	810	S 2 A 5 5 6 R S 1	812	29	
	Volitelné příslušenství: LED emotivní osvětlení umyvadla			P Z 1 1 5 0 6 0	68		
Set KOUPELNA PRO HOSTY							
  <p>STONEPLUS Obrázek = vpravo</p>	<p>Skládá se z: STONEPLUS umyvadlo, 600 mm Barva bílá včetně neuzavíratelného odpadního systému Skříňka pod umyvadlo 1 kovový výsuv s tlumeným dovíráním a výřezem pro sifon Boční hloubka korpusu - úžší = 300 mm Boční hloubka korpusu - šířka = 400 mm</p>						
	448	606	350	S E T F G 6 S 0 7	L/R	721	26
	Volitelné příslušenství Prostorově nenáročný protizápachový uzávěr odtoku, 32 mm Příplatek za umyvadlo bez otvorů pro baterii*			P Z 1 4 0 7		34 128	

Dodací lhůta je 8 týdnů. Cena je za umyvadlo, umyvadlo bez otvoru pro baterii nelze kombinovat s Clou systémem. Nezapomeňte zkontrolovat správnost a úplnost potvrzení objednávky.

CONCEPT LINE Wings - rozměrové náčrty

Ceny bez DPH v €

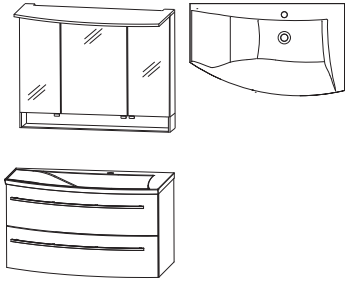
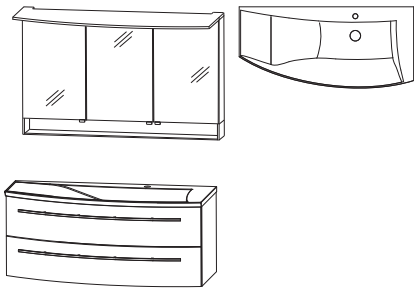
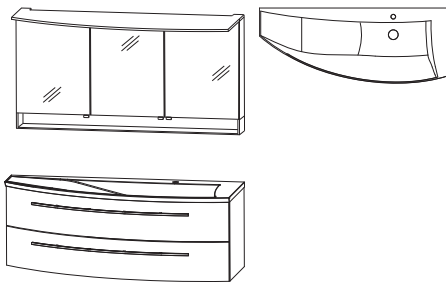
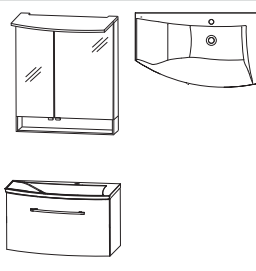
WIM-0190-L2				
1	Skříňka se zrcadlem LED 900 mm	S 2 A 5 5 9 0 S 1	1094	
1	STONEPLUS umyvadlo, 900 mm	W M S 1 0 9 L 6 1	482	
1	Skříňka pod umyvadlo 900 mm	W U A 3 6 9 0 0 9	849	
Součet			2425	
W I G 8 2 9 0 L 2	SWG 109L 82 sklo optiwhite místo STONEPLUS	Součet	2881	<p>Šířka 900 mm Obr.= vlevo</p>
W I G 9 2 9 0 L 2	SWG 109L 92 sklo optiwhite matt místo STONEPLUS	Součet	2938	
Příplatek za vysoce lesklý korpus			58	
WIM-0112-L2				
1	Skříňka se zrcadlem LED 1200 mm	S 2 A 5 5 1 2 S 1	1291	
1	STONEPLUS umyvadlo, 1.200 mm	W M S 1 1 2 L 6 1	524	
1	Skříňka pod umyvadlo 1200 mm	W U A 3 6 1 2 0 9	1032	
Součet			2847	
W I G 8 2 1 2 L 2	SWG 112L 82 sklo optiwhite místo STONEPLUS	Součet	3443	<p>Šířka 1200 mm Obr.= vlevo</p>
W I G 9 2 1 2 L 2	SWG 112L 92 sklo optiwhite matt místo STONEPLUS	Součet	3500	
Příplatek za vysoce lesklý korpus			58	
WIM-0114-L2				
1	Skříňka se zrcadlem LED 1400 mm	S 2 A 5 5 1 4 S 1	1511	
1	STONEPLUS umyvadlo, 1400 mm	W M S 1 1 4 L 6 1	561	
1	Skříňka pod umyvadlo 1400 mm	W U A 3 6 1 4 0 9	1089	
Součet			3161	
W I G 8 2 1 4 L 2	SWG 114L 82 sklo optiwhite místo STONEPLUS	Součet	3917	<p>Šířka 1400 mm Obr.= vlevo</p>
W I G 9 2 1 4 L 2	SWG 114L 92 sklo optiwhite matt místo STONEPLUS	Součet	3974	
Příplatek za vysoce lesklý korpus			58	
WIM-0160-L2				
1	Zrcadlová skříňka LED, 600 mm	S 2 A 5 5 6 L S 1	812	
1	Umyvadlo & spodní skříňka	S E T F G 6 S 0 7	721	
Součet			1533	
Příplatek za vysoce lesklý korpus			55	
				<p>minimální hloubka</p> <p>Šířka 600 mm Obr.= vlevo</p>

Podrobné informace o prostorově úsporných protizápachových zátkách odtoku naleznete v samostatném přehledu příslušenství.

CONCEPT LINE Wings - rozměrové náčrty

WMS 106L

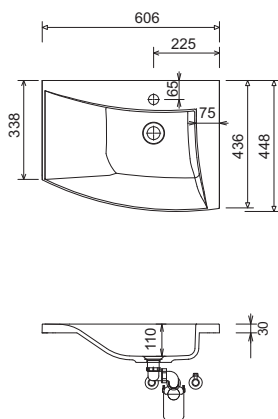

WMS 109L

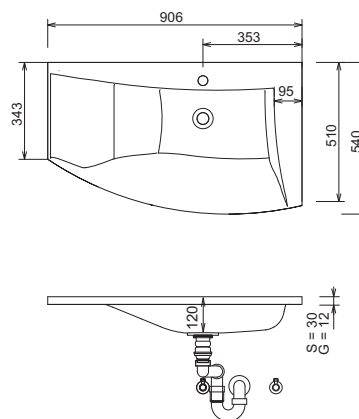

WMS 109R

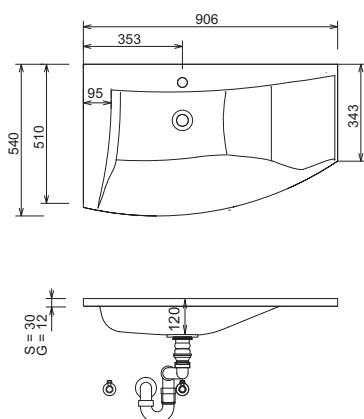

WMS 112L

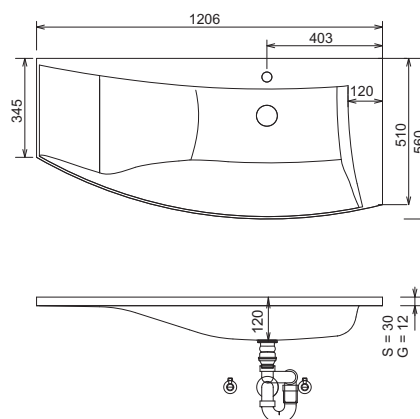

WMS 112R

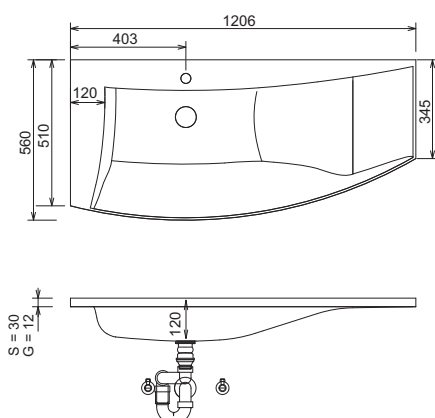

WMS 114L

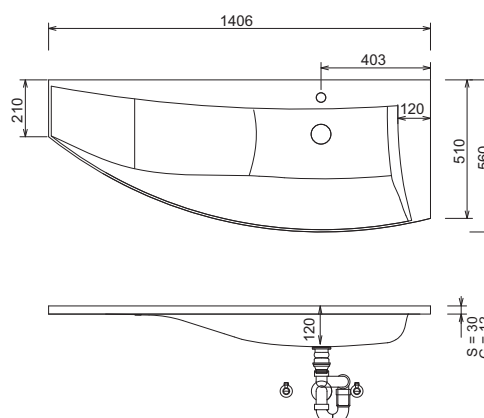

Legenda

S= Stoneplus umyvadlo
G= Skleněné umyvadlo

Umyvadla bez upevňovacích konzol jsou pomocí silikonu upevněna na stěnu a boky nábytku!

STONEPLUS:

Teplota užitkové vody nesmí překročit 55 °C. Barvy na vlasy musí být při kontaktu s povrchem během několika vteřin odstraněny, aby nedošlo ke tvoření skvrn.

Tolerance:

Rozměrové tolerance (+/-5 mm) a tolerance nerovnosti (DIN 18202) podléhají obvyklým specifickým tolerancím pro stavební materiály podle DIN 18202.

CONCEPT LINE Wings - rozměrové náčrty

WMS 114R

KOUPELNA PRO HOSTY

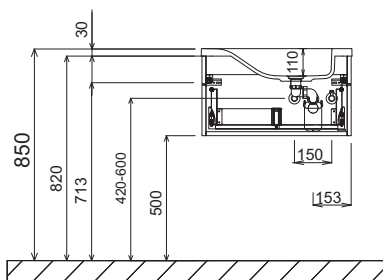
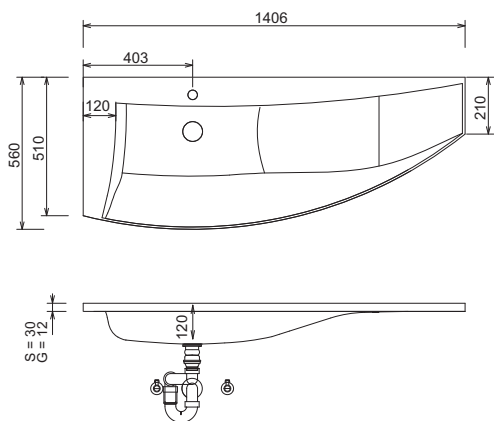

Umyvadlo vlevo Šířka 900 mm
Výška umyvadla odpovídá výšce umyvadla Stoneplus

Umyvadlo vpravo Šířka 900 mm
Výška umyvadla odpovídá výšce umyvadla Stoneplus

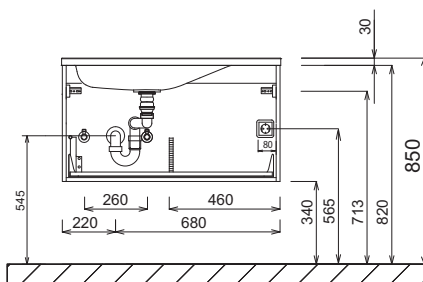
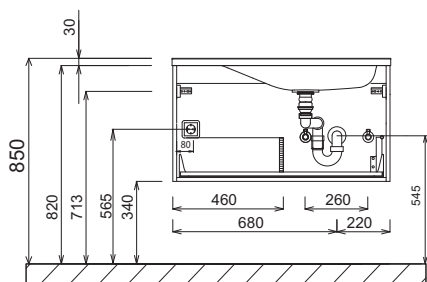

Umyvadlo vlevo Šířka 1200 mm
Výška umyvadla odpovídá výšce umyvadla Stoneplus

Umyvadlo vpravo Šířka 1200 mm
Výška umyvadla odpovídá výšce umyvadla Stoneplus

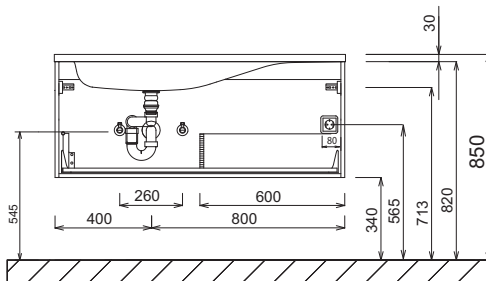
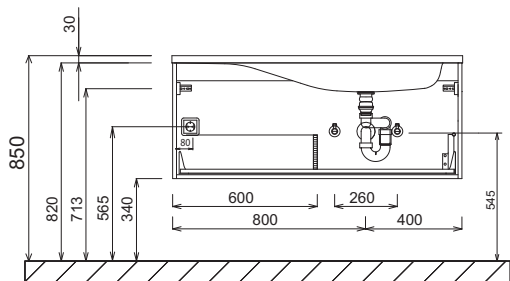

Umyvadla bez upevňovacích konzol jsou pomocí silikonu upevněna na stěnu a boky nábytku!

STONEPLUS:

Teplota užitkové vody nesmí překročit 55 °C. Barvy na vlasy musí být při kontaktu s povrchem během několika vteřin odstraněny, aby nedošlo ke tvoření skvrn.

Tolerance:

Rozměrové tolerance (+/-5 mm) a tolerance nerovnosti (DIN 18202) podléhají obvyklým specifickým tolerancím pro stavební materiály podle DIN 18202.

Wi.10

Legenda

S= Stoneplus umyvadlo
G= Skleněné umyvadlo

CONCEPT LINE Wings - rozměrové náčrty

Umyvadlo vlevo Šířka 1400 mm
Výška umyvadla odpovídá výšce umyvadla Stoneplus

Umyvadlo vpravo Šířka 1400 mm
Výška umyvadla odpovídá výšce umyvadla Stoneplus

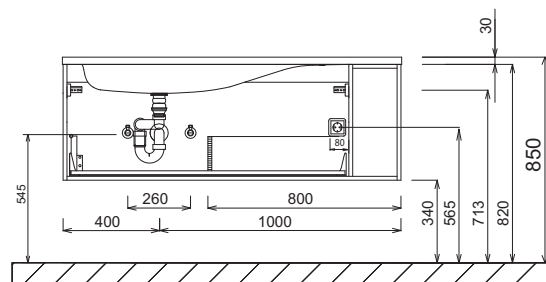
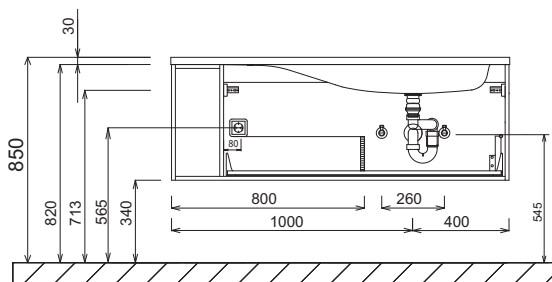

Elektrické přípojky pro zrcadlovou skříňku

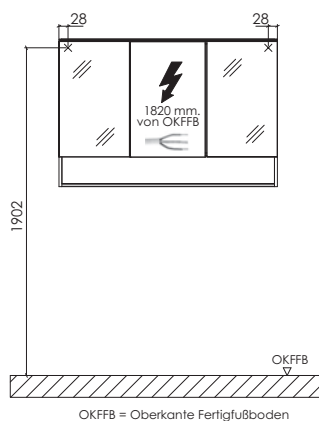

OKFFB = Oberkante Fertigfußboden

Legenda

S= Stoneplus umyvadlo
G= Skleněné umyvadlo

Umyvadla bez upevňovacích konzol jsou pomocí silikonu upevněna na stěnu a boky nábytku!

STONEPLUS:

Teplota užitkové vody nesmí překročit 55 °C. Barvy na vlasy musí být při kontaktu s povrchem během několika vteřin odstraněny, aby nedošlo ke tvoření skvrn.

Tolerance:

Rozměrové tolerance (+/-5 mm) a tolerance nerovnosti (DIN 18202) podléhají obvyklým specifickým tolerancím pro stavební materiály podle DIN 18202.

Dodací lhůta: 4-6 týdnů

kera.round

Program 538



Barvy čela

F Přední fóliová část



Č. 764 šedý kámen matný



Č. 777 Cosmos šedá mat



Č. 793 Protěž matná



Č. 891 šedý křemen matný



Č. 893 titan šedý matný



Č. 686 Antracit vysoký lesk



Č. 722 polární bílá, vysoký lesk



Č. 680 Dub Charleston lesk



Č. 776 Dub Charleston tmavý



Č. 785 Dub přírodní imitace



Č. 794 Dub písek

Dekory korpusu

* Vysoce lesklý korpus za příplatek



Č. 164
šedý kámen
matný



Č. 177
Cosmos šedá
mat



Č. 111
bílá matná



Č. 191
šedý křemen
matný



Č. 193
titan šedý
matný



*Č. 121
Antracit vysoký
lesk



*Č. 161
Bílá, vysoký lesk



Č. 180
Dub Charleston



Č. 176
Dub Charleston
tmavý



Č. 185
Dub přírodní
imitace



Č. 194
Dub písek

Barvy umyvadel

Keramická umyvadla na desku



Č. 1
Bílá

Prémiová technika výsuvu a dovírání

Prémiový výsuv s tlumeným dovíráním

Dvířka s integrovaným systémem tlumeného dovírání

Varianty úchytek

Standardní úchyt



Č. 520, tyčový úchyt, chrom

Volitelná úchytky

vhodné i pro doplňkové skříňky



Č. 550 tyčový úchyt, černá



Č. 537
lištový úchyt, hliník



Č. 548
lištový úchyt alu mat







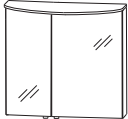

Č. 549
lištový úchyt, černá matná

CONCEPT LINE kera.round - seznam modelů

CONCEPT LINE doplňkové skříňky a příslušenství naleznete v samostatné kapitole

Ceny bez DPH v €





Údaj o hloubce odpovídá hloubce korpusu	Hloubka v mm	Šířka v mm	Výška v mm	Číslo výrobku	Doraz	Příplatek za vysoce lesklý korpus
Zrcadlové skříňky						
  <p>Zrcadlová skříňka 2 dvířka s oboustranným zrcadlem 2 skleněné police 1 vypínač / zásuvka 1 plochým svítidlem LED (8,5 watt) oválné 699 lumenů / 2700 - 6500 Kelvin 1 LED konvertor 15 W 1 senzor pro ovládání teplého a studeného světla se 3 úrovněmi stmívání Šířky dvířek: 196 mm / 396 mm Tento výrobek obsahuje světelný zdroj energetické třídy: F</p> <p>velká dvířka vpravo</p> <p>velká dvířka vlevo</p> <p>Volitelné příslušenství: LED emotivní osvětlení umyvadla další zásuvky možné - viz příslušenství</p>	150	600	660	SET 4 2 6 0 L 1	818	26
	150	600	660	SET 4 2 6 0 R 1	818	26
				P Z 1 1 5 0 6 0	68	
  <p>Zrcadlová skříňka 2 dvířka s oboustranným zrcadlem 2 skleněné police 1 vypínač / zásuvka 1 plochým svítidlem LED (11,6 watt) oválné 954 lumenů / 2700 - 6500 Kelvin 1 LED konvertor 30 W 1 senzor pro ovládání teplého a studeného světla se 3 úrovněmi stmívání 1 police šířka 200 mm 2 dřevěné police Šířky dvířek: 396 mm / 196 mm Tento výrobek obsahuje světelný zdroj energetické třídy: F</p> <p>Volitelné příslušenství: LED emotivní osvětlení umyvadla další zásuvky možné - viz příslušenství</p>	150	800	660	SET 4 2 8 0 R 1	963	51
					P Z 1 1 5 0 6 0	68
  <p>Zrcadlová skříňka 2 dvířka s oboustranným zrcadlem 2 skleněné police 1 vypínač / zásuvka 1 plochým svítidlem LED (11,6 watt) oválné 954 lumenů / 2700 - 6500 Kelvin 1 LED konvertor 30 W 1 senzor pro ovládání teplého a studeného světla se 3 úrovněmi stmívání 1 police šířka 200 mm 2 dřevěné police Šířky dvířek: 196 mm / 396 mm Tento výrobek obsahuje světelný zdroj energetické třídy: F</p> <p>Volitelné příslušenství: LED emotivní osvětlení umyvadla další zásuvky možné - viz příslušenství</p>	150	800	660	SET 4 2 8 0 L 1	963	51
					P Z 1 1 5 0 6 0	68

Podrobné informace o příslušenství k výrobkům naleznete v samostatné kapitole.

CONCEPT LINE kera.round - seznam modelů

CONCEPT LINE doplňkové skříňky a příslušenství naleznete v samostatné kapitole

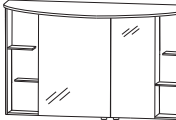
Ceny bez DPH v €





Údaj o hloubce odpovídá hloubce korpusu	Hloubka v mm	Šířka v mm	Výška v mm	Číslo výrobku	Doraz	Příplatek za vysoce lesklý korpus
Zrcadlové skříňky						
  <p>Zrcadlová skříňka 2 dvířka s oboustranným zrcadlem 2 skleněné police 1 vypínač / zásuvka 1 plochým svítidlem LED (14,7 watt) oválné 1208 lumenů / 2700 - 6500 Kelvin 1 LED konvertor 30 W 1 senzor pro ovládání teplého a studeného světla se 3 úrovněmi stmívání 2 police vpravo/vlevo Šířka 200 mm 4 dřevěné police Šířky dvířek: 396 mm / 196 mm Tento výrobek obsahuje světelný zdroj energetické třídy: F</p> <p>velká dvířka vlevo</p> <p>Velká dvířka vpravo</p> <p>Volitelné příslušenství: LED emotivní osvětlení umyvadla další zásuvky možné - viz příslušenství</p>	150	1000	660	S E T 4 2 1 0 R 1	1077	77
	150	1000	660	S E T 4 2 1 0 L 1	1077	77
				P Z 1 1 5 0 6 0	68	
  <p>Zrcadlová skříňka 2 dvířka s oboustranným zrcadlem 2 skleněné police 1 vypínač / zásuvka 1 plochým svítidlem LED (17,8 watt) oválné 1462 lumenů / 2700 - 6500 Kelvin 1 LED konvertor 30 W 1 senzor pro ovládání teplého a studeného světla se 3 úrovněmi stmívání 2 police vpravo/vlevo Šířka 200 mm 4 dřevěné police Šířky dvířek: 496 mm / 296 mm Tento výrobek obsahuje světelný zdroj energetické třídy: F</p> <p>velká dvířka vlevo</p> <p>Velká dvířka vpravo</p> <p>Volitelné příslušenství: LED emotivní osvětlení umyvadla další zásuvky možné - viz příslušenství</p>	150	1200	660	S E T 4 2 1 2 R 1	1180	77
	150	1200	660	S E T 4 2 1 2 L 1	1180	77
				P Z 1 1 5 0 6 0	68	

Podrobné informace o příslušenství k výrobkům naleznete v samostatné kapitole.

CONCEPT LINE kera.round - seznam modelů

CONCEPT LINE doplňkové skříňky a příslušenství naleznete v samostatné kapitole

Ceny bez DPH v €

Údaj o hloubce odpovídá hloubce korpusu	Hloubka v mm	Šířka v mm	Výška v mm	Číslo výrobku	Doraz	Příplatek za vyso- ce lesklý korpus
Keramická umyvadla na desku						
 <p>Keramické umyvadlo bílé Ize kombinovat s WUA 3560 14</p> <p>Bez LED osvětlení</p> <p>s LED osvětlením 1 LED Konvertor 12 V, 15 W 259 lumenů / 6500 Kelvin vč. klopného spínače Tento výrobek obsahuje světelný zdroj energetické třídy: F</p> <p>Volitelné příslušenství: pohybový senzor pro LED osvětlení</p>	511	620	28	WTM 8 5 0 6 1		456
	511	620	28	WTM 8 5 0 6 B 1		613
				P Z 1 1 4 1		57
 <p>Keramické umyvadlo bílé kombinovatelné s WUA 3580 14</p> <p>Bez LED osvětlení</p> <p>s LED osvětlením 1 LED Konvertor 12 V, 15 W 342 lumenů / 6500 Kelvin vč. klopného spínače Tento výrobek obsahuje světelný zdroj energetické třídy: F</p> <p>Volitelné příslušenství: pohybový senzor pro LED osvětlení</p>	547	820	28	WTM 8 5 0 8 1		513
	547	820	28	WTM 8 5 0 8 B 1		678
				P Z 1 1 4 1		57
 <p>Keramické umyvadlo bílé kombinovatelné s WUA 3510 14</p> <p>Bez LED osvětlení</p> <p>s LED osvětlením 1 LED Konvertor 12 V, 15 W 432 lumenů / 6500 Kelvin vč. klopného spínače Tento výrobek obsahuje světelný zdroj energetické třídy: F</p> <p>Volitelné příslušenství: pohybový senzor pro LED osvětlení</p>	547	1020	28	WTM 8 5 1 0 1		670
	547	1020	28	WTM 8 5 1 0 B 1		844
				P Z 1 1 4 1		57
 <p>Keramické umyvadlo bílé kombinovatelné s WUA 3512 14</p> <p>Bez LED osvětlení</p> <p>s LED osvětlením 1 LED Konvertor 12 V, 15 W 522 lumenů / 6500 Kelvin vč. klopného spínače Tento výrobek obsahuje světelný zdroj energetické třídy: F</p> <p>Volitelné příslušenství: pohybový senzor pro LED osvětlení</p>	547	1220	28	WTM 8 5 2 0 1		827
	547	1220	28	WTM 8 5 2 0 B 1		1009
				P Z 1 1 4 1		57

Podrobné informace o příslušenství k výrobkům naleznete v samostatné kapitole.

CONCEPT LINE kera.round - seznam modelů

CONCEPT LINE doplňkové skříňky a příslušenství naleznete v samostatné kapitole

Ceny bez DPH v €

Údaj o hloubce odpovídá hloubce korpusu

Skříňky pod umyvadlo

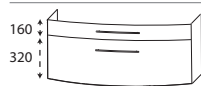

Skříňka pod umyvadlo

1 kovový výsuv s tlumeným dovíráním a výřezem pro sifon

1 kovový výsuv s tlumeným dovíráním včetně relingu

Šířka 600 mm

Postranní hloubka korpusu = 415 mm

Šířka 800 mm

Postranní hloubka korpusu = 430 mm

Šířka 1000 mm

Boční hloubka korpusu = 400 mm

Šířka 1200 mm

Boční hloubka korpusu = 370 mm

Volitelné příslušenství:

Elektrická zásuvka

Prostorově úsporná protizápachová zátka odtoku, 40 mm

Prostorově úsporná protizápachová zátka odtoku, 32 mm



Hloubka v mm	Šířka v mm	Výška v mm	Číslo výrobku	Doraz	Příplatek za vysoce lesklý korpus
469	600	480	WUA 3 5 6 0 1 4	727	29
506	800	480	WUA 3 5 8 0 1 4	784	29
506	1000	480	WUA 3 5 1 0 1 4	869	29
506	1200	480	WUA 3 5 1 2 1 4	926	29
			P Z 1 0 9 5	91	
			P Z 1 3 6 7	20	
			P Z 1 4 2 3	29	

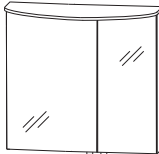
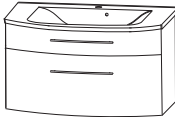

Podrobné informace o příslušenství k výrobkům naleznete v samostatné kapitole.

CONCEPT LINE kera.round – příklady plánování

Ceny bez DPH v €

KRK-0160-1					Šířka 600 mm
1	Zrcadlová skříňka	S E T 4 2 6 0 R 1			
1	Skříňka pod umyvadlo	W U A 3 5 6 0 1 4	727		
1	Keramické nábytkové umyvadlo	W T M 8 5 0 6 1	456		
			Součet	2001	
K R K 0 1 6 0 B 1	WTM 8506 B1 umyvadlo s LED osvětlením	Součet	2158		
			Příplatek za vysoce lesklý korpus	55	

KRK-0180-1					Šířka 800 mm
1	Zrcadlová skříňka	S E T 4 2 8 0 R 1			
1	Skříňka pod umyvadlo	W U A 3 5 8 0 1 4	784		
1	Keramické nábytkové umyvadlo	W T M 8 5 0 8 1	513		
			Součet	2260	
K R K 0 1 8 0 B 1	WTM 8508 B1 umyvadlo s LED osvětlením	Součet	2425		
			Příplatek za vysoce lesklý korpus	80	

KRK-0110-1					Šířka 1000 mm
1	Zrcadlová skříňka	S E T 4 2 1 0 R 1			
1	Skříňka pod umyvadlo	W U A 3 5 1 0 1 4	869		
1	Keramické nábytkové umyvadlo	W T M 8 5 1 0 1	670		
			Součet	2616	
K R K 0 1 1 0 B 1	WTM 8510 B1 umyvadlo s LED osvětlením	Součet	2790		
			Příplatek za vysoce lesklý korpus	106	

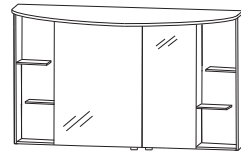
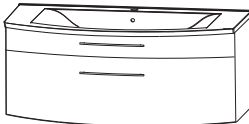
KRK-0112-1					Šířka 1200 mm
1	Zrcadlová skříňka	S E T 4 2 1 2 R 1			
1	Skříňka pod umyvadlo	W U A 3 5 1 2 1 4	926		
1	Keramické nábytkové umyvadlo	W T M 8 5 2 0 1	827		
			Součet	2933	
K R K 0 1 1 2 B 1	WTM 8520 B1 umyvadlo s LED osvětlením	Součet	3115		
			Příplatek za vysoce lesklý korpus	106	

Podrobné informace o prostorově úsporných protizápachových zátkách odtoku naleznete v samostatném přehledu příslušenství.

CONCEPT LINE kera.round - rozměrové náčrty

WTM 8506

WTM 8508

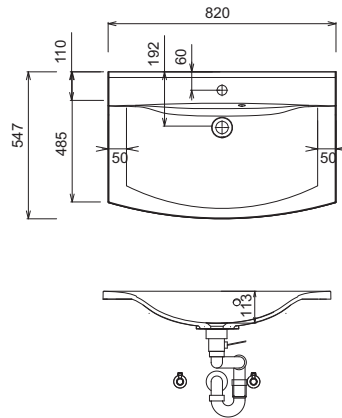
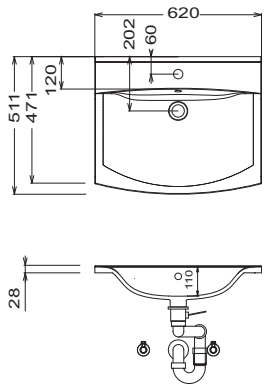

WTM 8510

WTM 8520

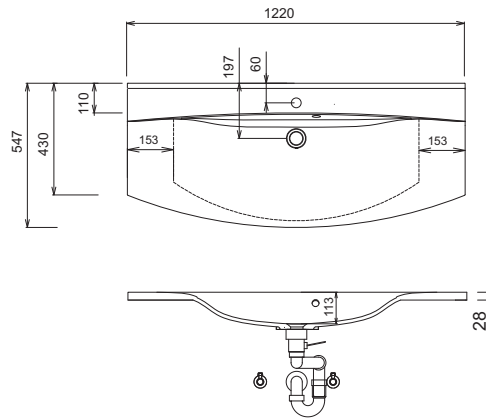
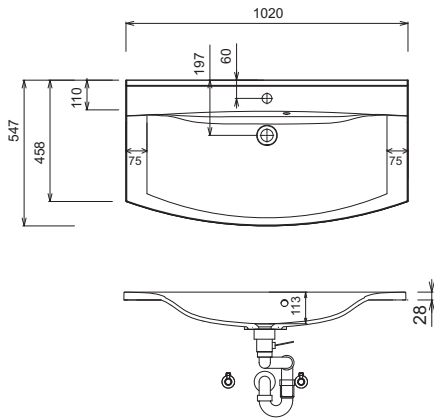

Umyvadlo

Elektrické přípojky pro zrcadlovou skříňku

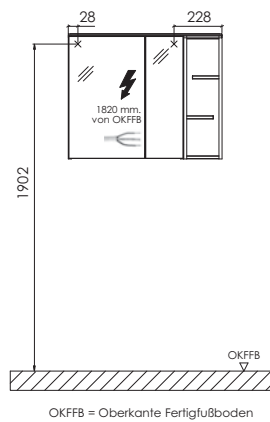
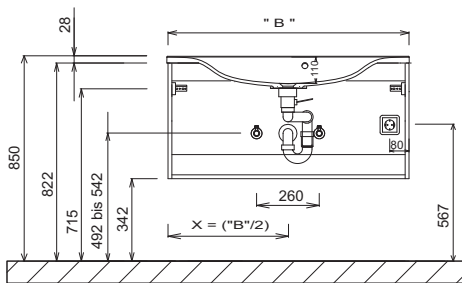

Tolerance:
Rozměrové tolerance (+/-5 mm) a tolerance nerovnosti (DIN 18202) podléhají obvyklým specifickým tolerancím pro stavební materiály podle DIN 18202.

Legenda
B= šířka skříňky pod umyvadlo
X= poloha připojení odpadní vody



Barvy čela

F Přední fóiová část

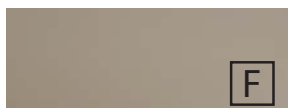

Č. 764 šedý kámen matný



Č. 777 Cosmos šedá mat



Č. 793 Protěž matná



Č. 891 šedý křemen matný



Č. 893 titan šedý matný



Č. 686 Antracit vysoký lesk



Č. 722 polární bílá, vysoký lesk



Č. 680 Dub Charleston lesk



Č. 776 Dub Charleston tmavý



Č. 785 Dub přírodní imitace



Č. 794 Dub písek

Dekory korpusu

* Vysoce lesklý korpus za příplatek



Č. 164
šedý kámen
matný



Č. 177
Cosmos šedá
mat



Č. 111
bílá matná



Č. 191
šedý křemen
matný



Č. 193
titan šedý
matný



*Č. 121
Antracit vysoký
lesk

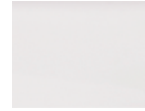

*Č. 161
Bílá, vysoký lesk



Č. 180
Dub Charleston



Č. 176
Dub Charleston
tmavý



Č. 185
Dub přírodní
imitace



Č. 194
Dub písek

Barvy umyvadel

STONEPLUS umyvadla



Č. 61
bílá

STONEPLUS®

Variety úchytek

Standardní úchyt



Č. 590 tyčový úchyt chrom

Volitelná úchytka vhodné i pro doplňkové skříňky



Č. 537
lišťový úchyt, hliník



Č. 548
lišťový úchyt alu mat



Č. 549
lišťový úchyt, černá matná

Prémiová technika výsuvu a dovírání

Prémiový výsuv s tlumeným dovíráním

Dvířka s integrovaným systémem tlumeného dovírání

Všechny údaje nezávazné a otevřené. Chyby, omyly a změny vyhrazeny.







2023/2024 - 2,85

Dbejte prosím instrukcí uvedených v záručních a instalačních listech, pokynů pro údržbu a informací získaných při nákupu.

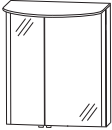
CONCEPT LINE Loft - seznam modelů

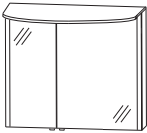
CONCEPT LINE doplňkové skříňky a příslušenství naleznete v samostatné kapitole

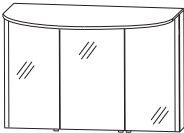
Ceny bez DPH v €







Údaj o hloubce odpovídá hloubce korpusu	Hloubka v mm	Šířka v mm	Výška v mm	Číslo výrobku	Doraz	Příplatek za vysoce lesklý korpus
Zrcadlové skříňky s bočním osvětlením						
  <p>Zrcadlová skříňka 2 dvířka s oboustranným zrcadlem 1 LED osvětlovací římsa 2,7 W 2 boční osvětlovací LED profily 2 X 12,4 W / konvertor 60 W 238 + 2 x 1017 lumenů / 2700 - 6500 Kelvin 1 senzor pro ovládání teplého a studeného světla se 3 úrovněmi stmívání 2 skleněné police 1 kombinace vypínač / zásuvka Šířky dvířek: 288 mm / 374 mm Tento výrobek obsahuje světelný zdroj energetické třídy: F</p> <p>Velká dvířka vlevo</p> <p>Velká dvířka vpravo</p> <p>Volitelné příslušenství: LED emotivní osvětlení umyvadla další zásuvky možné - viz příslušenství</p>	150	702	816	S 2 A 5 4 L 7 0 5	946	29
	150	702	816	S 2 A 5 4 R 7 0 5	946	29
				P Z 1 1 5 0 6 0	68	
  <p>Zrcadlová skříňka 2 dvířka s oboustranným zrcadlem 1 LED osvětlovací římsa 5,1 W 2 boční osvětlovací LED profily 2 X 12,4 W / konvertor 60 W 449 + 2 x 1017 lumenů / 2700 - 6500 Kelvin 1 senzor pro ovládání teplého a studeného světla se 3 úrovněmi stmívání 2 skleněné police 1 kombinace vypínač / zásuvka Šířky dvířek: 280 mm / 580 mm Tento výrobek obsahuje světelný zdroj energetické třídy: F</p> <p>Velká dvířka vlevo</p> <p>Velká dvířka vpravo</p> <p>Volitelné příslušenství: LED emotivní osvětlení umyvadla další zásuvky možné - viz příslušenství</p>	150	902	816	S 2 A 5 4 L 9 0 5	1055	31
	150	902	816	S 2 A 5 4 R 9 0 5	1055	31
				P Z 1 1 5 0 9 0	86	
  <p>Zrcadlová skříňka 3 dvířka s oboustranným zrcadlem 1 LED osvětlovací římsa 7,4 W 2 boční osvětlovací LED profily 2 X 12,4 W / konvertor 60 W 651 + 2 x 1017 lumenů / 2700 - 6500 Kelvin 1 senzor pro ovládání teplého a studeného světla se 3 úrovněmi stmívání 2 prostřední stěny, 6 skleněných polic 1 kombinace vypínač / zásuvka Šířky dvířek: 374 mm / 412 mm / 374 mm Tento výrobek obsahuje světelný zdroj energetické třídy: F</p> <p>Volitelné příslušenství: LED emotivní osvětlení umyvadla další zásuvky možné - viz příslušenství</p>	150	1202	816	S 2 A 5 4 2 A 0 6	1274	34
			P Z 1 1 5 0 1 2	103		

Podrobné informace o příslušenství k výrobkům naleznete v samostatné kapitole.

CONCEPT LINE Loft - seznam modelů

CONCEPT LINE doplňkové skříňky a příslušenství naleznete v samostatné kapitole

Ceny bez DPH v €



Údaj o hloubce odpovídá hloubce korpusu	Hloubka v mm	Šířka v mm	Výška v mm	Číslo výrobku	Doraz	Příplatek za vysoce lesklý korpus
Zrcadlové skříňky s bočním osvětlením						
  <p>Zrcadlová skříňka 3 dvířka s oboustranným zrcadlem 1 LED osvětlovací římsa 9,0 W 2 boční osvětlovací LED profily 2 X 12,4 W / konvertor 60 W 792 + 2 x 1017 lumenů / 2700 - 6500 Kelvin 1 senzor pro ovládání teplého a studeného světla se 3 úrovněmi stmívání 2 prostřední stěny, 6 skleněných polic 1 kombinace vypínač / zásuvka Šířky dvířek: 424 mm / 512 mm / 424 mm Tento výrobek obsahuje světelný zdroj energetické třídy: F pro řešení s jedním samostatným umyvadlem</p> <p>Volitelné příslušenství LED emotivní osvětlení umyvadla další zásuvky možné - viz příslušenství</p>	150	1402	816	S 2 A 5 4 4 A 0 6	1359	37
  <p>Zrcadlová skříňka 3 dvířka s oboustranným zrcadlem 1 LED osvětlovací římsa 9,0 W 2 boční osvětlovací LED profily 2 X 12,4 W / konvertor 60 W 792 + 2 x 1017 lumenů / 2700 - 6500 Kelvin 1 senzor pro ovládání teplého a studeného světla se 3 úrovněmi stmívání 2 prostřední stěny, 6 skleněných polic 1 kombinace vypínač / zásuvka Šířky dvířek: 580 mm / 196 mm / 580 mm Tento výrobek obsahuje světelný zdroj energetické třídy: F pro řešení s dvojitým umyvadlem</p> <p>Volitelné příslušenství LED emotivní osvětlení umyvadla další zásuvky možné - viz příslušenství</p>	150	1402	816	S 2 A 5 4 4 A 0 5	1359	37
  <p>STONEPLUS umyvadlo, 700 mm bílé Včetně odtokového a přepadového systému CLOU s krycí zátkou STONEPLUS</p> <p>STONEPLUS umyvadlo, LED, 700 mm Popis výše, přesto LED osvětlení 1 LED Konvertor 12 V, 15 W 3,4 W / 281 lumenů / 6500 Kelvin 1 pohybový senzor Tento výrobek obsahuje světelný zdroj energetické třídy: F kombinovatelné s WUA 3570 7M</p> <p>Volitelné příslušenství: Příplatek za umyvadlo bez výřezů pro baterie / 3 otvory (podle náčrtku)*</p>	508	712	40	WMS 8 2 0 7 6 1	393	
	508	712	40	SWM 8 2 0 7 B 6	627	
						128

Dodací lhůta je 8 týdnů. Cena je za umyvadlo, umyvadlo bez otvoru pro baterii nelze kombinovat s Clou systémem. Nezapomeňte zkontrolovat správnost a úplnost potvrzení objednávky.

CONCEPT LINE Loft - seznam modelů

CONCEPT LINE doplňkové skříňky a příslušenství naleznete v samostatné kapitole

Ceny bez DPH v €



Údaj o hloubce odpovídá hloubce korpusu	Hloubka v mm	Šířka v mm	Výška v mm	Číslo výrobku	Doraz	Příplatek za výsoce lesklý korpus
 <p>STONEPLUS umyvadlo, 900 mm bílé Včetně odtokového a přepadového systému CLOU s krycí zátkou STONEPLUS</p>	522	912	40	WMS 8 2 0 9 6 1		439
	522	912	40	SWM 8 2 0 9 B 6		684
						128
 <p>STONEPLUS umyvadlo, 1.200 mm bílé Včetně odtokového a přepadového systému CLOU s krycí zátkou STONEPLUS</p>	495	1212	40	WMS 8 2 2 0 6 1		499
	495	1212	40	SWM 8 2 2 0 B 6		761
						128
 <p>STONEPLUS umyvadlo, 1400 mm bílé Včetně odtokového a přepadového systému CLOU s krycí zátkou STONEPLUS</p>	508	1412	40	WMS 8 2 4 0 6 1		539
	508	1412	40	SWM 8 2 4 0 B 6		812
						128

Dodací lhůta je 8 týdnů. Cena je za umyvadlo, umyvadlo bez otvoru pro baterii nelze kombinovat s Clou systémem. Nezapomeňte zkontrolovat správnost a úplnost potvrzení objednávky.

CONCEPT LINE Loft - seznam modelů

CONCEPT LINE doplňkové skříňky a příslušenství naleznete v samostatné kapitole

Ceny bez DPH v €





Údaj o hloubce odpovídá hloubce korpusu	Hloubka v mm	Šířka v mm	Výška v mm	Číslo výrobku	Doraz	Příplatek za vysoce lesklý korpus
STONEPLUS umyvadla						
	STONEPLUS dvojité umyvadlo, 1400 mm bílé Včetně 2 odtokových a přeřadových systémů CLOU s krycími lištami STONEPLUS	562	1412	40	WMS 8 2 4 D 6 1	695
	STONEPLUS dvojité umyvadlo, LED, 1400 mm Popis výše, přesto LED osvětlení 1 LED Konvertor 12 V, 15 W 6,72 W / 583 lumenů / 6500 Kelvin 1 pohybový senzor Tento výrobek obsahuje světelný zdroj energetické třídy: F kombinovatelné s WUA 3514 6M	562	1412	40	SWM 8 2 4 D B 6	969
	Volitelné příslušenství: Příplatek za umyvadlo bez výřezů pro baterie / 3 otvory (podle náčrtku)*					128
Skříňky pod umyvadlo						
	Skříňka pod umyvadlo 1 zásuvka s tlumeným dovíráním 1 kovový výsuv s tlumeným dovíráním včetně relingu Boční hloubka korpusu = 400 mm					
	Šířka 700 mm	468	700	480	WUA 3 5 7 0 7 M	758 29
	Šířka 900 mm	463	900	480	WUA 3 5 9 0 7 M	849 29
	Volitelné příslušenství: Elektrická zásuvka Prostorově úsporná protizápachová zátka odtoku, 40 mm Prostorově úsporná protizápachová zátka odtoku, 32 mm				P Z 1 0 9 5 P Z 1 3 6 7 P Z 1 4 2 3	91 20 29
	Skříňka pod umyvadlo 1 zásuvka s tlumeným dovíráním 1 kovový výsuv s tlumeným dovíráním včetně relingu 2 otočná dvířka s 1 skleněnou policí					
	Šířka 1200 mm Boční hloubka korpusu = 280 mm	455	1200	480	WUA 3 5 1 2 7 M	952 29
	Šířka 1400 mm Postranní hloubka korpusu = 230 mm	450	1400	480	WUA 3 5 1 4 7 M	1109 29
	Volitelné příslušenství: Elektrická zásuvka Prostorově úsporná protizápachová zátka odtoku, 40 mm Prostorově úsporná protizápachová zátka odtoku, 32 mm				P Z 1 0 9 5 P Z 1 3 6 7 P Z 1 4 2 3	91 20 29
	Nevhodné pro držáky ručníků PZ 1120 1, PZ 1128 1/2 a PZ 1128 11/12					

Dodací lhůta je 8 týdnů. Cena je za umyvadlo, umyvadlo bez otvoru pro baterii nelze kombinovat s Clou systémem. Nezapomeňte zkontrolovat správnost a úplnost potvrzení objednávky.

CONCEPT LINE Loft - seznam modelů

CONCEPT LINE doplňkové skříňky a příslušenství naleznete v samostatné kapitole

Ceny bez DPH v €

Údaj o hloubce odpovídá hloubce korpusu	Hloubka v mm	Šířka v mm	Výška v mm	Číslo výrobku	Doraz	Příplatek za vysoce lesklý korpus
<h3>Skříňky pod umyvadlo</h3>						
 <p>Skříňka pod umyvadlo řešení s dvojitým umyvadlem 2 prvky 2 kovové zásuvky s tlumeným dovíráním 2 kovové výsuvy s tlumeným dovíráním a relingem Boční hloubka korpusu = 400 mm</p> <p>Šířka 1400 mm</p> <p>Volitelné příslušenství: Elektrická zásuvka Prostorově úsporná protizápachová zátka odtoku, 40 mm (objednat 2 kusy) Prostorově úsporná protizápachová zátka odtoku, 32 mm (objednat 2 kusy)</p>	500	1400	480	W U A 3 5 1 4 6 M		1414 29
				P Z 1 0 9 5		91
				P Z 1 3 6 7		20
				P Z 1 4 2 3		29
<h3>Zrcadlové skříňky s jednostranným osvětlením</h3>						
  <p>Zrcadlová skříňka 1x dvířka s oboustranným zrcadlem 2 skleněné police 1x LED ploché svítidlo oválné 6,9 W 1 LED - boční světelný profil na dveřní doraz 12,4 W / konvertor 30 W 572 + 2 x 1017 lumenů / 2700 - 6500 Kelvin 1 senzor pro ovládání teplého a studeného světla se 3 úrovněmi stmívání 1 kombinace vypínač / zásuvka Šířky dvířek, viz dole: 480 mm</p> <p>Obr. = vlevo</p>	150	500	820	S 2 A 5 4 5 0 0 7	L/R	804 29
<h3>Set minimální hloubka</h3>						
 <p>STONEPLUS®</p> <p>Uvedte doraz!</p> <p>Skládá se z: STONEPLUS umyvadlo, 512 mm bílé Včetně odtokového a přepadového systému CLOU Skříňka pod umyvadlo 500 mm 1 otočná dvířka Tento výrobek obsahuje světelný zdroj energetické třídy: F</p> <p>Bez LED osvětlení</p> <p>s LED osvětlením LED vodorovné 2,8 W 194 lumenů / 6500 Kelvin 1 pohybový senzor 1 LED konvertor 15 W</p> <p>Volitelné příslušenství: Prostorově úsporná protizápachová zátka odtoku, jmenovitá světlost: 32 mm</p> <p>Příplatek za umyvadlo bez výřezů pro baterie / 3 otvory (podle náčrtku)*</p>	454	512	520	S E T F G 5 0 0 4	L/R	667 29
	454	512	520	S E T F G 5 0 B 4	L/R	889 29
				P Z 1 4 0 7		34
						128

Dodací lhůta je 8 týdnů. Cena je za umyvadlo, umyvadlo bez otvoru pro baterii nelze kombinovat s Clou systémem. Nezapomeňte zkontrolovat správnost a úplnost potvrzení objednávky.

CONCEPT LINE Loft – příklady plánování

Ceny bez DPH v €

LOM-0170-6			
1	Zrcadlová skříňka velká dvířka vlevo	S 2 A 5 4 L 7 0 5	946
1	Skříňka pod umyvadlo	W U A 3 5 7 0 7 M	758
1	STONEPLUS - umyvadlo	W M S 8 2 0 7 6 1	393
Součet			2097
LO M 0 1 7 0 B 6	SWM 8207 B6 Umyvadlo s LED osvětlením	Součet	2331
Příplatek za vysoce lesklý korpus			58

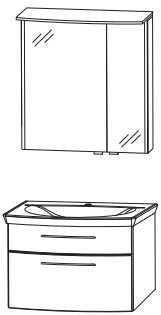

Šířka 700 mm

LOM-0190-6			
1	Zrcadlová skříňka velká dvířka vlevo	S 2 A 5 4 L 9 0 5	1055
1	Skříňka pod umyvadlo	W U A 3 5 9 0 7 M	849
1	STONEPLUS - umyvadlo	W M S 8 2 0 9 6 1	439
Součet			2343
LO M 0 1 9 0 B 6	SWM 8209 B6 Umyvadlo s LED osvětlením	Součet	2588
Příplatek za vysoce lesklý korpus			60



Šířka 900 mm

LOM-0112-6			
1	Zrcadlová skříňka	S 2 A 5 4 2 A 0 6	1274
1	Skříňka pod umyvadlo	W U A 3 5 1 2 7 M	952
1	STONEPLUS - umyvadlo	W M S 8 2 2 0 6 1	499
Součet			2725
LO M 0 1 1 2 B 6	SWM 8220 B6 Umyvadlo s LED osvětlením	Součet	2987
Příplatek za vysoce lesklý korpus			63

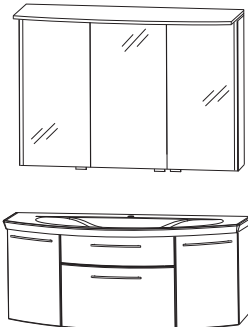

Šířka 1200 mm

LOM-0114-6			
1	Zrcadlová skříňka	S 2 A 5 4 4 A 0 6	1359
1	Skříňka pod umyvadlo	W U A 3 5 1 4 7 M	1109
1	STONEPLUS - umyvadlo	W M S 8 2 4 0 6 1	539
Součet			3007
LO M 0 1 1 4 B 6	SWM 8240 B6 Umyvadlo s LED osvětlením	Součet	3280
Příplatek za vysoce lesklý korpus			66

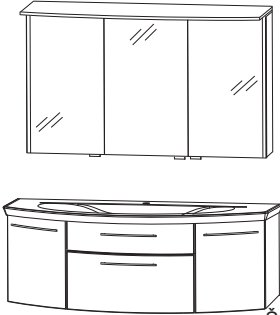

Šířka 1400 mm

Podrobné informace o prostorově úsporných protizápachových zátkách odtoku naleznete v samostatném přehledu příslušenství.

CONCEPT LINE Loft – příklady plánování

Ceny bez DPH v €

LOM-0114-D6				
1	Zrcadlová skříňka	S 2 A 5 4 4 A 0 5	1359	
1	Skříňka pod umyvadlo	W U A 3 5 1 4 6 M	1414	
1	STONEPLUS - umyvadlo	W M S 8 2 4 D 6 1	695	
			Součet	3468
L O M 0 1 4 B D 6	SWM 824D Umyvadlo s LED osvětlením		Součet	3742
			Příplatek za vysoce lesklý korpus	66

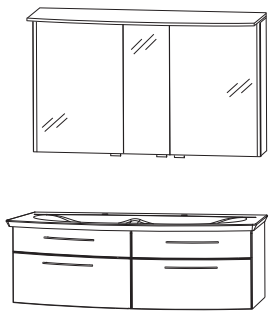

Šířka 1400 mm

LOS-6150-1				
1	Zrcadlová skříňka upevnění vpravo	S 2 A 5 4 5 0 0 7	804	
1	Umyvadlo & spodní skříňka upevnění vpravo	S E T F G 5 0 0 4	667	
			Součet	1471
L O S 6 1 5 0 B 1	SET FG50 B4 umyvadlo s LED osvětlením		Součet	1693
			Příplatek za vysoce lesklý korpus	58

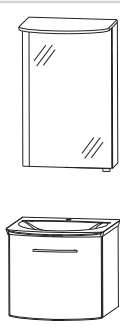

Šířka: 500 mm

Podrobné informace o prostorově úsporných protizápachových zátkách odtoku naleznete v samostatném přehledu příslušenství.

CONCEPT LINE Loft – rozměrové náčrtky

WMS / SWM 8205 ven SET FG50 04/B4

WMS / SWM 8207

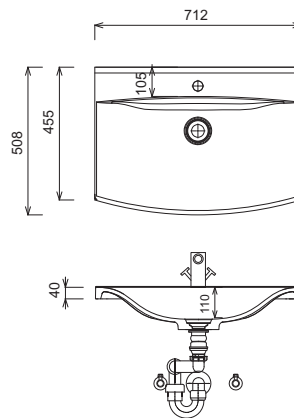
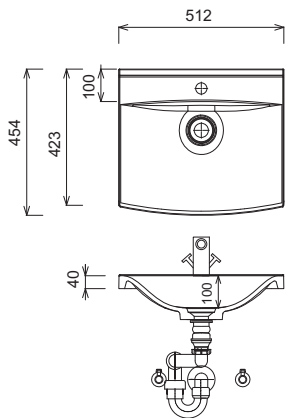

WMS / SWM 8209

WMS / SWM 8220

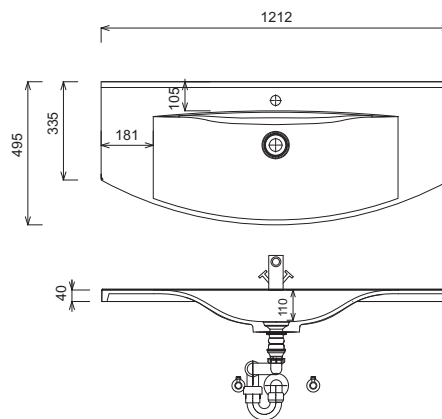
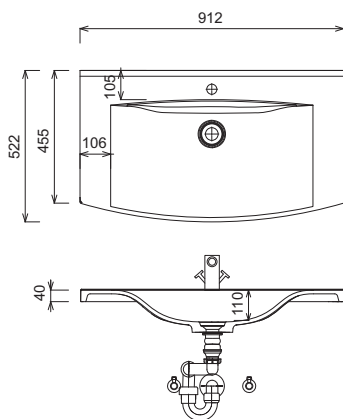

WMS / SWM 8240

WMS / SWM 824D

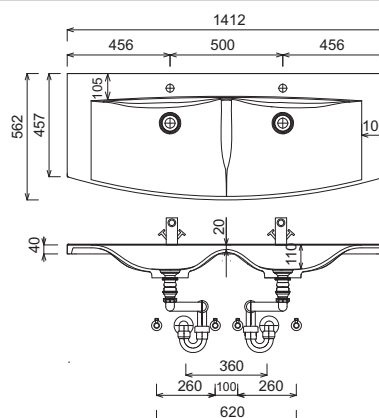
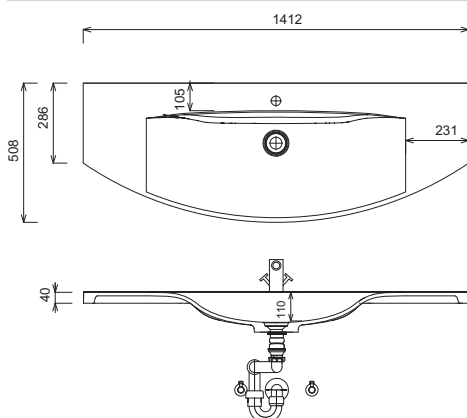

Umyvadla bez upevňovacích konzol jsou pomocí silikonu upevněna na stěnu a boky nábytku!

STONEPLUS:

Teplota užitkové vody nesmí překročit 55 °C. Barvy na vlasy musí být při kontaktu s povrchem během několika vteřin odstraněny, aby nedošlo ke tvoření skvrn.

Tolerance:

Rozměrové tolerance (+/-5 mm) a tolerance nerovnosti (DIN 18202) podléhají obvyklým specifickým tolerancím pro stavební materiály podle DIN 18202.

Legenda

B= šířka skříňky pod umyvadlo
X= poloha připojení odpadní vody

CONCEPT LINE Loft – rozměrové náčrtky

Umyvadlo šířka 500 mm Šířka 700 mm & Šířka 900 mm

Umyvadlo Šířka 1200 mm & Šířka 1400 mm

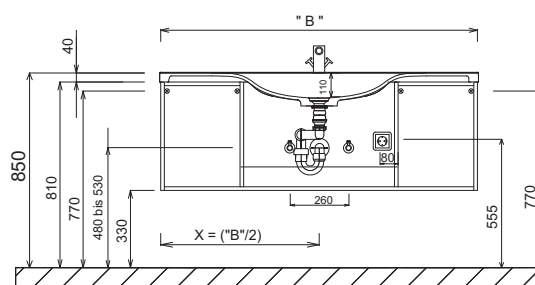
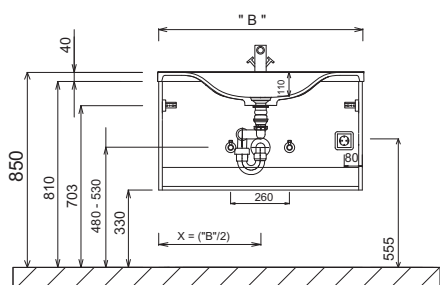

Dvojité umyvadlo

Elektrické přípojky pro zrcadlovou skříňku

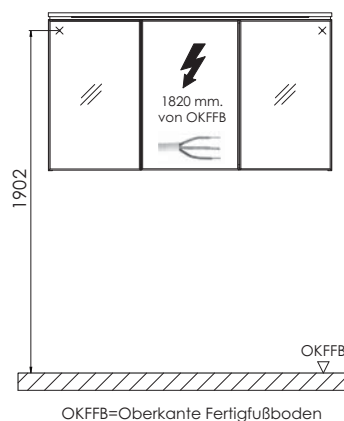
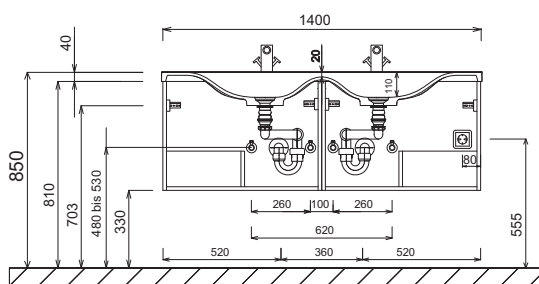

Legenda

B= šířka skříňky pod umyvadlo
X= poloha připojení odpadní vody

Umyvadla bez upevňovacích konzol jsou pomocí silikonu upevněna na stěnu a boky nábytku!

STONEPLUS:

Teplota užitkové vody nesmí překročit 55 °C. Barvy na vlasy musí být při kontaktu s povrchem během několika vteřin odstraněny, aby nedošlo ke tvoření skvrn.

Tolerance:

Rozměrové tolerance (+/-5 mm) a tolerance nerovnosti (DIN 18202) podléhají obvyklým specifickým tolerancím pro stavební materiály podle DIN 18202.



Barvy čela

F Přední fóliová část

M Přední strana potažená melaminovou pryskyřicí s hranou ABS



Č. 679 Betonová optika



Č. 764 šedý kámen matný



Č. 777 Cosmos šedá mat



Č. 793 Protěž matná



Č. 891 šedý křemen matný



Č. 893 titan šedý matný



Č. 686 Antracit vysoký lesk

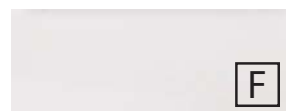

Č. 722 polární bílá, vysoký lesk



Č. 755 Hacienda černá



Č. 769 Hacienda šedá

Ukončení 12/2023



639 dub černý



Č. 670 Dub Halifax



Č. 680 Dub Charleston



Č. 750 Dub Cardiff



Č. 751 Dub Cuneo hnědý



Č. 771 Dub Cuneo přírodní



Č. 776 Dub Charleston tmavý



Č. 785 Dub přírodní imitace



Č. 794 Dub písek

Dekory korpusu

* Vysoce lesklý korpus za příplatek



Č. 179
Betonová optika



Č. 164
šedý kámen matný



Č. 177
Cosmos šedá mat

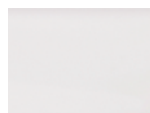

Č. 111
bílá matná



Č. 191
šedý křemen matný



Č. 193
titan šedý matný



*Č. 121
Antracit vysoký lesk

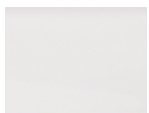

*Č. 161
Bílá, vysoký lesk



Č. 155
Hacienda černá



Č. 169
Hacienda šedá

Ukončení 12/2023



139 dub černý



Č. 170
Dub Halifax



Č. 180
Dub Charleston



Č. 150
Dub Cardiff



Č. 151
Dub Cuneo hnědý



Č. 171
Dub Cuneo přírodní



Č. 176
Dub Charleston tmavý



Č. 185
Dub přírodní imitace



Č. 194
Dub písek

Barvy umyvadel

STONEPLUS umyvadla



Č. 61
bílá **STONE-PLUS**

Skleněná nábytková umyvadla



Č. 82
Optiwhite bílá



Č. 92
Optiwhite bílá mat

Varianty úchytek

Standardní úchyt



Č. 596
tyčový úchyt, chrom

Volitelná úchytka



Č. 529
lišťový úchyt, lesklý chrom



Č. 538
lišťový úchyt alu mat



Č. 539
lišťový úchyt, černá matná

Prémiová technika výsuvu a dovírání

Prémiový výsuv s tlumeným dovíráním

Dvířka s integrovaným systémem tlumeného dovírání

Všechny údaje nezávazné a otevřené. Chyby, omyly a změny vyhrazeny.







2023/2024 - 2,85

Dbejte prosím instrukcí uvedených v záručních a instalačních listech, pokynů pro údržbu a informací získaných při nákupu.

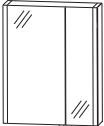
CONCEPT LINE Life plus – seznam typů

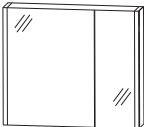
CONCEPT LINE doplňkové skříňky a příslušenství naleznete v samostatné kapitole

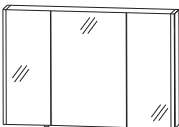
Ceny bez DPH v €

Údaj o hloubce odpovídá hloubce korpusu	Hloubka v mm	Šířka v mm	Výška v mm	Číslo výrobku	Doraz	Příplatek za vysoce lesklý korpus
Zrcadlové skříňky						
  Obr.= vlevo	Zrcadlová skříňka 2 dvojitě zrcadlové dveře, 2 skleněné police 2 LED osvětlovací profily 2 X 12,4 W / konvertor 60 W 2 x 1017 lumenů / 2700 - 6500 Kelvin 1 senzor pro ovládání teplého a studeného světla se 3 úrovněmi stmívání 1 kombinace vypínač / zásuvka Tento výrobek obsahuje světelný zdroj energetické třídy: F					
	150	600	800	S 2 A 5 4 6 L 0 5	764	29
	150	600	800	S 2 A 5 4 6 R 0 5	764	29
	Volitelné příslušenství: Horní světlo LED 500 mm LED emotivní osvětlení umyvadla další zásuvky možné - viz příslušenství					
  Obr.= vlevo	Zrcadlová skříňka 2 dvojitě zrcadlové dveře, 2 skleněné police 1 vypínač / zásuvka 2 LED osvětlovací profily 2 X 12,4 W / konvertor 60 W 2 x 1017 lumenů / 2700 - 6500 Kelvin 1 senzor pro ovládání teplého a studeného světla se 3 úrovněmi stmívání Tento výrobek obsahuje světelný zdroj energetické třídy: F					
	150	900	800	S 2 A 5 4 9 L 0 5	866	29
	150	900	800	S 2 A 5 4 9 R 0 5	866	29
	Volitelné příslušenství: Horní světlo LED 800 mm LED emotivní osvětlení umyvadla další zásuvky možné - viz příslušenství					
 	Zrcadlová skříňka 3 dvířka s oboustranným zrcadlem 2 prostřední stěny, 6 skleněných polic 1 vypínač / zásuvka 2 LED osvětlovací profily 2 X 12,4 W / konvertor 60 W 2 x 1017 lumenů / 2700 - 6500 Kelvin 1 senzor pro ovládání teplého a studeného světla se 3 úrovněmi stmívání Tento výrobek obsahuje světelný zdroj energetické třídy: F					
	150	1200	800	S 2 A 5 4 1 2 0 6	1035	29
Volitelné příslušenství: Horní světlo LED 800 mm LED emotivní osvětlení umyvadla další zásuvky možné - viz příslušenství						
				PZ 1 5 0 3 80	120	
				PZ 1 1 5 0 12	103	

Podrobné informace o příslušenství k výrobkům naleznete v samostatné kapitole.

CONCEPT LINE Life plus – seznam typů

CONCEPT LINE doplňkové skříňky a příslušenství naleznete v samostatné kapitole

Ceny bez DPH v €

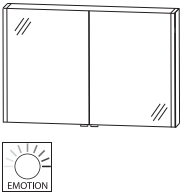
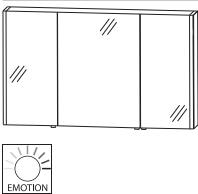
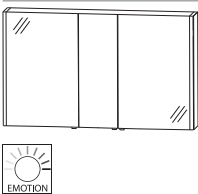





Údaj o hloubce odpovídá hloubce korpusu	Hloubka v mm	Šířka v mm	Výška v mm	Číslo výrobku	Doraz	Příplatek za vysoce lesklý korpus
 <p>Zrcadlová skříňka 2 dvířka s oboustranným zrcadlem 1 středová stěna 4 skleněné police 1 vypínač / zásuvka 2 LED osvětlovací profily 2 X 12,4 W / konvertor 60 W 2 x 1017 lumenů / 2700 - 6500 Kelvin 1 senzor pro ovládání teplého a studeného světla se 3 úrovněmi stmívání pro řešení s dvojitým umyvadlem Tento výrobek obsahuje světelný zdroj energetické třídy: F Šířka 1200 mm L: 580 mm P: 580 mm pro řešení s dvojitým umyvadlem</p> <p>Volitelné příslušenství: Horní světlo LED 800 mm LED emotivní osvětlení umyvadla další zásuvky možné - viz příslušenství</p>	150	1200	800	S 2 A 5 4 1 2 0 5		
				P Z 1 5 0 3 8 0 P Z 1 1 5 0 1 2	120 103	29
 <p>Zrcadlová skříňka 2 prostřední stěny 3 dvířka s oboustranným zrcadlem 6 skleněných polic 1 vypínač / zásuvka 2 LED osvětlovací profily 2 X 12,4 W / konvertor 60 W 2 x 1017 lumenů / 2700 - 6500 Kelvin 1 senzor pro ovládání teplého a studeného světla se 3 úrovněmi stmívání Tento výrobek obsahuje světelný zdroj energetické třídy: F Šířka 1400 mm L: 424 mm Pr: 512 mm P: 424 mm</p> <p>Volitelné příslušenství: Horní světlo LED 800 mm LED emotivní osvětlení umyvadla další zásuvky možné - viz příslušenství</p>	150	1400	800	S 2 A 5 4 1 4 0 6		
				P Z 1 5 0 3 8 0 P Z 1 1 5 0 1 2	120 103	29
 <p>Zrcadlová skříňka 2 prostřední stěny 3 dvířka s oboustranným zrcadlem 6 skleněných polic 1 vypínač / zásuvka 2 LED osvětlovací profily 2 X 12,4 W / konvertor 60 W 2 x 1017 lumenů / 2700 - 6500 Kelvin 1 senzor pro ovládání teplého a studeného světla se 3 úrovněmi stmívání pro řešení s dvojitým umyvadlem Tento výrobek obsahuje světelný zdroj energetické třídy: F Šířka 1400 mm pro řešení s dvojitým umyvadlem L: 580 mm Pr: 196 mm P: 580 mm</p> <p>Volitelné příslušenství: Horní světlo LED 800 mm LED emotivní osvětlení umyvadla další zásuvky možné - viz příslušenství</p>	150	1400	800	S 2 A 5 4 1 4 0 5		
				P Z 1 5 0 3 8 0 P Z 1 1 5 0 1 2	120 103	29

Podrobné informace o příslušenství k výrobkům naleznete v samostatné kapitole.

CONCEPT LINE Life plus – seznam typů

CONCEPT LINE doplňkové skřínky a příslušenství naleznete v samostatné kapitole

Ceny bez DPH v €







Údaj o hloubce odpovídá hloubce korpusu	Hloubka v mm	Šířka v mm	Výška v mm	Číslo výrobku	Doraz	Příplatek za vyso- ce lesklý korpus	
Umyvadla							
 	Nábytkové umyvadlo 600 mm Včetně odtokového a přepadového systému v chromovém provedení kombinovatelné s WUA 4860 01						
				STONEPLUS umyvadlo bílé	500 620 15	WMS 5 0 6 0 6 1	314
				Skleněné umyvadlo, optiwhite bílá	500 620 12	SWG 5 0 6 0 8 2	656
				Skleněné umyvadlo, optiwhite bílá mat	500 620 12	SWG 5 0 6 0 9 2	656
	Volitelné příslušenství: Neutrální silikon pro skleněná umyvadla Osvětlovací profil LED 600 mm pohybový senzor pro LED osvětlení Příplatek za umyvadlo bez výřezů pro baterie / 3 otvory (podle náčrtku)* Osvětlovací profil LED není vhodný pro skleněná umyvadla.						
 	Nábytkové umyvadlo 900 mm Včetně odtokového a přepadového systému v chromovém provedení kombinovatelné s WUA 4890 01						
				STONEPLUS umyvadlo bílé	500 920 15	WMS 5 0 9 0 6 1	388
				Skleněné umyvadlo, optiwhite bílá	500 920 12	SWG 5 0 9 0 8 2	895
				Skleněné umyvadlo, optiwhite bílá mat	500 920 12	SWG 5 0 9 0 9 2	895
	Volitelné příslušenství: Neutrální silikon pro skleněná umyvadla Osvětlovací profil LED 900 mm pohybový senzor pro LED osvětlení Příplatek za umyvadlo bez výřezů pro baterie / 3 otvory (podle náčrtku)* Osvětlovací profil LED není vhodný pro skleněná umyvadla.						
 	Nábytkové umyvadlo 1200 mm Včetně odtokového a přepadového systému v chromovém provedení kombinovatelné s WUA 4812 01						
				STONEPLUS umyvadlo bílé	500 1220 15	WMS 5 1 2 0 6 1	462
				Skleněné umyvadlo, optiwhite bílá	500 1220 12	SWG 5 1 2 0 8 2	1032
				Skleněné umyvadlo, optiwhite bílá mat	500 1220 12	SWG 5 1 2 0 9 2	1032
	Volitelné příslušenství: Neutrální silikon pro skleněná umyvadla Osvětlovací profil LED 1200 mm pohybový senzor pro LED osvětlení Příplatek za umyvadlo bez výřezů pro baterie / 3 otvory (podle náčrtku)* Osvětlovací profil LED není vhodný pro skleněná umyvadla.						

Dodací lhůta je 8 týdnů. Cena je za umyvadlo, umyvadlo bez otvoru pro baterii nelze kombinovat s Clou systémem. Nezapomeňte zkontrolovat správnost a úplnost potvrzení objednávky.

CONCEPT LINE Life plus – seznam typů

CONCEPT LINE doplňkové skříňky a příslušenství naleznete v samostatné kapitole

Ceny bez DPH v €

Údaj o hloubce odpovídá hloubce korpusu	Hloubka v mm	Šířka v mm	Výška v mm	Číslo výrobku	Doraz	Příplatek za vyso- ce lesklý korpus
Umyvadla						
  <p>Dvojité umyvadlo 1200 mm Včetně 2 odtokových a přepadových systémů CLOU v chromovém provedení kombinovatelné s WUA 4812 02, WUA 4812 D1</p> <p>STONEPLUS umyvadlo bílé</p> <p>Skleněné umyvadlo, optiwhite bílá</p> <p>Skleněné umyvadlo, optiwhite bílá mat</p> <p>Volitelné příslušenství: Neutrální silikon pro skleněná umyvadla Osvětlovací profil LED 1200 mm pohybový senzor pro LED osvětlení Příplatek za umyvadlo bez výřezů pro baterie / 3 otvory (podle náčrtku)*</p> <p>Osvětlovací profil LED není vhodný pro skleněná umyvadla.</p>	500	1220	15	WMS 7 1 2 0 6 1	621	
	500	1220	12	SWG 7 1 2 0 8 2	1283	
	500	1220	12	SWG 7 1 2 0 9 2	1283	
				P Z 1 2 3 5 P Z 1 0 6 1 1 2 P Z 1 1 4 1	9 331 57 128	
  <p>Nábytkové umyvadlo 1400 mm Včetně odtokového a přepadového systému v chromovém provedení kombinovatelné s WUA 4814 01</p> <p>STONEPLUS umyvadlo bílé</p> <p>Skleněné umyvadlo, optiwhite bílá</p> <p>Skleněné umyvadlo, optiwhite bílá mat</p> <p>Volitelné příslušenství: Neutrální silikon pro skleněná umyvadla Osvětlovací profil LED 1400 mm pohybový senzor pro LED osvětlení Příplatek za umyvadlo bez výřezů pro baterie / 3 otvory (podle náčrtku)*</p> <p>Osvětlovací profil LED není vhodný pro skleněná umyvadla.</p>	500	1420	15	WMS 5 1 4 0 6 1	507	
	500	1420	12	SWG 5 1 4 0 8 2	1123	
	500	1420	12	SWG 5 1 4 0 9 2	1123	
				P Z 1 2 3 5 P Z 1 0 6 1 1 4 P Z 1 1 4 1	9 342 57 128	
  <p>Dvojité umyvadlo 1400 mm Včetně 2 odtokových a přepadových systémů CLOU v chromovém provedení kombinovatelné s WUA 4814 02, WUA 4814 D1</p> <p>STONEPLUS umyvadlo bílé</p> <p>Skleněné umyvadlo, optiwhite bílá</p> <p>Skleněné umyvadlo, optiwhite bílá mat</p> <p>Volitelné příslušenství: Neutrální silikon pro skleněná umyvadla Osvětlovací profil LED 1400 mm pohybový senzor pro LED osvětlení Příplatek za umyvadlo bez výřezů pro baterie / 3 otvory (podle náčrtku)*</p> <p>Osvětlovací profil LED není vhodný pro skleněná umyvadla.</p>	500	1420	15	WMS 5 1 4 D 6 1	670	
	500	1420	12	SWG 5 1 4 D 8 2	1374	
	500	1420	12	SWG 5 1 4 D 9 2	1374	
				P Z 1 2 3 5 P Z 1 0 6 1 1 4 P Z 1 1 4 1	9 342 57 128	

Dodací lhůta je 8 týdnů. Cena je za umyvadlo, umyvadlo bez otvoru pro baterii nelze kombinovat s Clou systémem. Nezapomeňte zkontrolovat správnost a úplnost potvrzení objednávky.

CONCEPT LINE Life plus – seznam typů

CONCEPT LINE doplňkové skříňky a příslušenství naleznete v samostatné kapitole

Ceny bez DPH v €

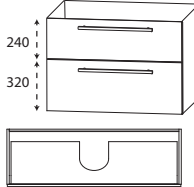
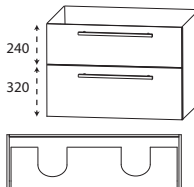
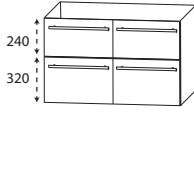

Údaj o hloubce odpovídá hloubce korpusu	Hloubka v mm	Šířka v mm	Výška v mm	Číslo výrobku	Doraz	Příplatek za výsoce lesklý korpus
Skříňky pod umyvadlo						
 <p>Skříňka pod umyvadlo pro řešení s jedním samostatným umyvadlem</p> <p>1 kovový výsuv s tlumeným dovíráním a výřezem pro sifon 1 plastová vložka v barvě hliníku 1 kovový výsuv s tlumeným dovíráním včetně relingu</p> <p>Šířka 600 mm</p> <p>Šířka 900 mm</p> <p>Šířka 1200 mm</p> <p>Šířka 1400 mm</p> <p>Volitelné příslušenství: Elektrická zásuvka Prostorově úsporná protizápachová zátka odtoku, 40 mm Prostorově úsporná protizápachová zátka odtoku, 32 mm</p>						
	470	600	560	W U A 4 8 6 0 0 1	559	31
	470	900	560	W U A 4 8 9 0 0 1	741	31
	470	1200	560	W U A 4 8 1 2 0 1	838	31
	470	1400	560	W U A 4 8 1 4 0 1	901	31
			P Z 1 0 9 5 P Z 1 3 6 7 P Z 1 4 2 3	91 20 29		
 <p>Skříňka pod umyvadlo řešení s dvojitým umyvadlem</p> <p>1 kovový výsuv s tlumeným dovíráním a výřezem pro sifon 2 plastové vložky v barvě hliníku 1 kovový výsuv s tlumeným dovíráním včetně relingu</p> <p>Šířka 1200 mm</p> <p>Šířka 1400 mm</p> <p>Volitelné příslušenství: Elektrická zásuvka Prostorově úsporná protizápachová zátka odtoku, 40 mm (objednat 2 kusy) Prostorově úsporná protizápachová zátka odtoku, 32 mm (objednat 2 kusy)</p>						
	470	1200	560	W U A 4 8 1 2 0 2	872	31
	470	1400	560	W U A 4 8 1 4 0 2	935	31
			P Z 1 0 9 5 P Z 1 3 6 7 P Z 1 4 2 3	91 20 29		
 <p>Skříňka pod umyvadlo řešení s dvojitým umyvadlem</p> <p>2 kovové výsuvy s tlumeným dovíráním a výřezem pro sifon 2 kovové výsuvy s tlumeným dovíráním včetně zásuvky a relingu</p> <p>Šířka 1200 mm</p> <p>2 plastové vložky v barvě hliníku</p> <p>Šířka 1400 mm</p> <p>Volitelné příslušenství: Elektrická zásuvka Prostorově úsporná protizápachová zátka odtoku, 40 mm (objednat 2 kusy) Prostorově úsporná protizápachová zátka odtoku, 32 mm (objednat 2 kusy)</p>						
	470	1200	560	W U A 4 8 1 2 D 1	1094	31
	470	1400	560	W U A 4 8 1 4 D 1	1237	31
			P Z 1 0 9 5 P Z 1 3 6 7 P Z 1 4 2 3	91 20 29		

Podrobné informace o příslušenství k výrobkům naleznete v samostatné kapitole.

CONCEPT LINE Life plus koupelny pro hosty - seznam modelů

CONCEPT LINE doplňkové skříňky a příslušenství naleznete v samostatné kapitole

Ceny bez DPH v €

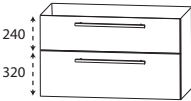
Údaj o hloubce odpovídá hloubce korpusu		Hloubka v mm	Šířka v mm	Výška v mm	Číslo výrobku	Doraz	Příplatek za vyso- ce lesklý korpus
STONEPLUS umyvadla minimální hloubka							
	STONEPLUS umyvadlo, 600 mm Barva bílá Včetně odtokového a přepadového systému v chromovém provedení kombinovatelné s WUA 4860 03 Volitelné příslušenství: Příplatek za umyvadlo bez výřezů pro baterie / 3 otvory (podle náčrtku)*	400	620	15	WMS 4 0 6 0 6 1	291	128
Minimální hloubka							
	STONEPLUS umyvadlo, 900 mm Barva bílá Včetně odtokového a přepadového systému v chromovém provedení kombinovatelné s WUA 4890 03 Volitelné příslušenství: Příplatek za umyvadlo bez výřezů pro baterie / 3 otvory (podle náčrtku)*	400	920	15	WMS 4 0 9 0 6 1	351	128
Minimální hloubka							
	STONEPLUS umyvadlo, 1.200 mm Bílá barva Včetně odtokového a přepadového systému v chromovém provedení kombinovatelné s WUA 4812 03 Volitelné příslušenství: Příplatek za umyvadlo bez výřezů pro baterie / 3 otvory (podle náčrtku)*	400	1220	15	WMS 4 1 2 0 6 1	402	128
Minimální hloubka							
Skříňky pod umyvadlo minimální hloubka							
	Skříňka pod umyvadlo 1 kovový výsuv s tlumeným dovíráním a výřezem pro sifon 1 kovový výsuv s tlumeným dovíráním včetně relingu						
Minimální hloubka	Šířka 600 mm	370	600	560	WUA 4 8 6 0 0 3	513	29
	Šířka 900 mm	370	900	560	WUA 4 8 9 0 0 3	690	29
	Šířka 1200 mm	370	1200	560	WUA 4 8 1 2 0 3	781	29
	Volitelné příslušenství: Elektrická zásuvka Prostorově úsporná protizápachová zátka odtoku, 40 mm Prostorově úsporná protizápachová zátka odtoku, 32 mm				P Z 1 0 9 5 P Z 1 3 6 7 P Z 1 4 2 3	91 20 29	

Dodací lhůta je 8 týdnů. Cena je za umyvadlo, umyvadlo bez otvoru pro baterii nelze kombinovat s Clou systémem. Nezapomeňte zkontrolovat správnost a úplnost potvrzení objednávky.

Laguna Life plus – příklady plánování

Ceny bez DPH v €

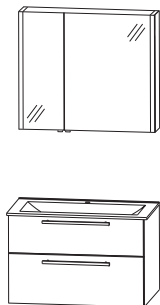
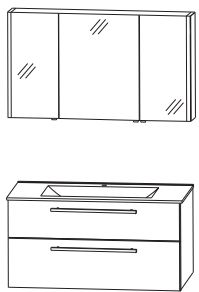
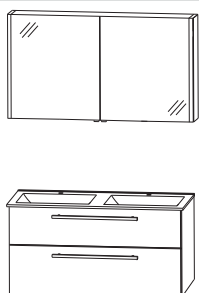
LPS-0160-1				
1	Zrcadlová skříňka velká dvířka vpravo	S 2 A 5 4 6 R 0 5		764
1	STONEPLUS - umyvadlo	W M S 5 0 6 0 6 1		314
1	Skříňka pod umyvadlo	W U A 4 8 6 0 0 1		559
Součet				1637
L P G 8 2 6 0 1	SWG 5060 82 sklo optiwhite místo STONEPLUS	Součet	1979	
L P G 9 2 6 0 1	SWG 5060 92 sklo optiwhite matný místo STONEPLUS	Součet	1979	
Příplatek za vysoce lesklý korpus			60	
Šířka 600 mm Obr. = S2A546R05 (velké dveře vpravo)				
LPS-0190-1				
1	Zrcadlová skříňka velká dvířka vpravo	S 2 A 5 4 9 R 0 5		866
1	STONEPLUS - umyvadlo	W M S 5 0 9 0 6 1		388
1	Skříňka pod umyvadlo	W U A 4 8 9 0 0 1		741
Součet				1995
L P G 8 2 9 0 1	SWG 5090 82 sklo optiwhite místo STONEPLUS	Součet	2502	
L P G 9 2 9 0 1	SWG 5090 92 sklo optiwhite matný místo STONEPLUS	Součet	2502	
Příplatek za vysoce lesklý korpus			60	
Šířka 900 mm Obr. = S2A549R05 (velké dveře vpravo)				
LPS-0112-1				
1	Zrcadlová skříňka, 1200 mm	S 2 A 5 4 1 2 0 6		1035
1	STONEPLUS - umyvadlo	W M S 5 1 2 0 6 1		462
1	Skříňka pod umyvadlo	W U A 4 8 1 2 0 1		838
Součet				2335
L P G 8 2 1 2 1	SWG 5120 82 sklo optiwhite místo STONEPLUS	Součet	2905	
L P G 9 2 1 2 1	SWG 5120 92 sklo optiwhite matný místo STONEPLUS	Součet	2905	
Příplatek za vysoce lesklý korpus			60	
Šířka 1200 mm				
LPS-0112-D1				
1	Zrcadlová skříňka, 1200 mm	S 2 A 5 4 1 2 0 5		978
1	STONEPLUS dvojitě umyvadlo, 1200 mm,	W M S 7 1 2 0 6 1		621
1	Skříňka pod umyvadlo	W U A 4 8 1 2 0 2		872
Součet				2471
L P G 8 2 1 2 D 1	SWG 7120 82 sklo optiwhite místo STONEPLUS	Součet	3133	
L P G 9 2 1 2 D 1	SWG 7120 92 sklo optiwhite matný místo STONEPLUS	Součet	3133	
Příplatek za vysoce lesklý korpus			60	
Šířka 1200 mm				

Podrobné informace o prostorově úsporných protizápachových zátkách odtoku naleznete v samostatném přehledu příslušenství.

Laguna Life plus – příklady plánování

Ceny bez DPH v €

LPS-0114-1			
1	Skříňka se zrcadlem, 1400 mm	S 2 A 5 4 1 4 0 6	1086
1	STONEPLUS - umyvadlo	W M S 5 1 4 0 6 1	507
1	Skříňka pod umyvadlo	W U A 4 8 1 4 0 1	901
Součet			2494
L P G 8 2 1 4 1	SWG 5140 82 sklo optiwhite místo STONEPLUS	Součet	3110
L P G 9 2 1 4 1	SWG 5140 92 sklo optiwhite matný místo STONEPLUS	Součet	3110
Příplatek za vysoce lesklý korpus			60

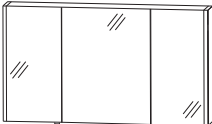
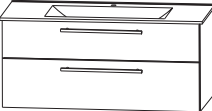
Šířka 1400 mm

LPS-0114-D1			
1	Skříňka se zrcadlem, 1400 mm	S 2 A 5 4 1 4 0 5	1086
1	STONEPLUS dvojitě umyvadlo, 1200 mm,	W M S 5 1 4 D 6 1	670
1	Skříňka pod umyvadlo	W U A 4 8 1 4 0 2	935
Součet			2691
L P G 8 2 1 4 D 1	SWG 514D 82 sklo optiwhite místo STONEPLUS	Součet	3395
L P G 9 2 1 4 D 1	SWG 514D 92 sklo optiwhite matný místo STONEPLUS	Součet	3395
Příplatek za vysoce lesklý korpus			60

Šířka 1400 mm

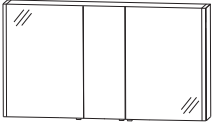
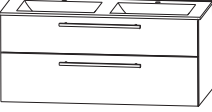
Podrobné informace o prostorově úsporných protizápachových zátkách odtoku naleznete v samostatném přehledu příslušenství.

CONCEPT LINE Life plus – rozměrové náčrtky

WMS / SWG 5060

WMS / SWG 5090

WMS / SWG 5120

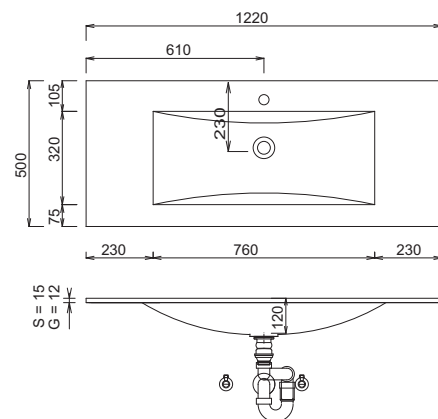
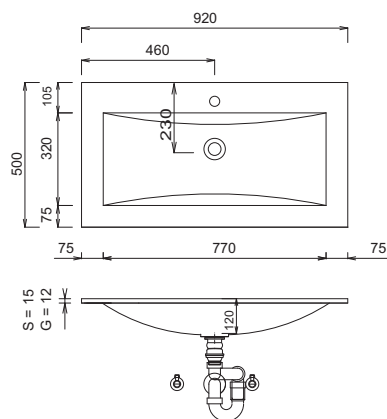
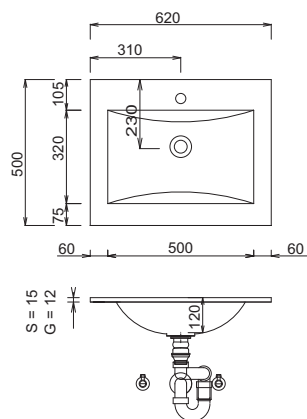

WMS / SWG 7120

WMS/SWG 5140

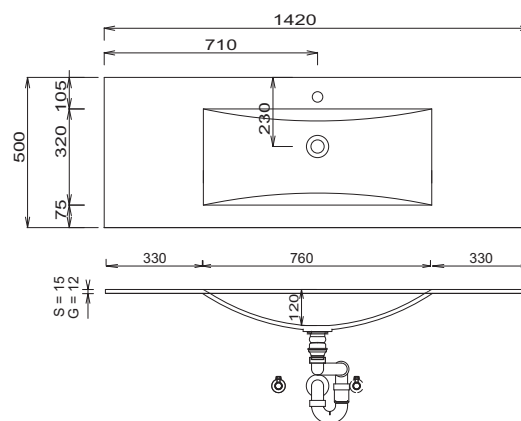
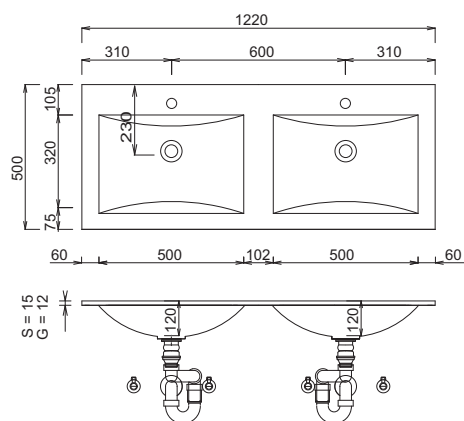

WMS/SWG 514D

WMS 4060 61 (menší hloubka)

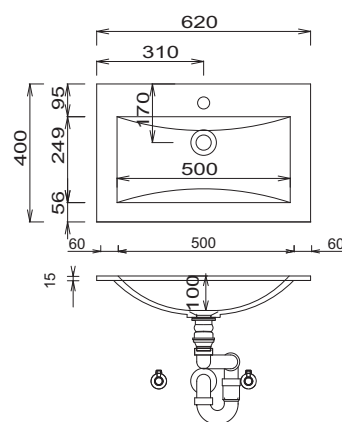
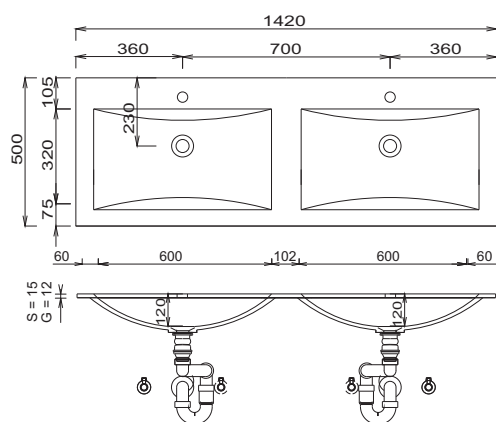

Legenda

- S= Stoneplus umyvadlo
- G= Skleněné umyvadlo
- B= šířka skříňky pod umyvadlo
- X= poloha připojení odpadní vody

Umyvadla bez upevňovacích konzol jsou pomocí silikonu upevněna na stěnu a boky nábytku!

STONEPLUS:

Teplota užitkové vody nesmí překročit 55 °C. Barvy na vlasy musí být při kontaktu s povrchem během několika vteřin odstraněny, aby nedošlo ke tvoření skvrn.

Tolerance:

Rozměrové tolerance (+/- 5 mm) a tolerance nerovnosti (DIN 18202) podléhají obvyklým specifickým tolerancím pro stavební materiály podle DIN 18202.

CONCEPT LINE Life plus – rozměrové náčrtky

WMS 4090 61 (menší hloubka)

WMS 4120

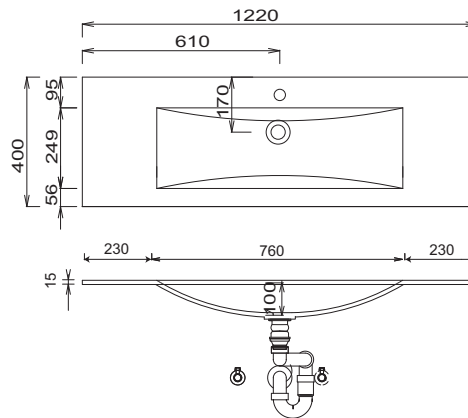
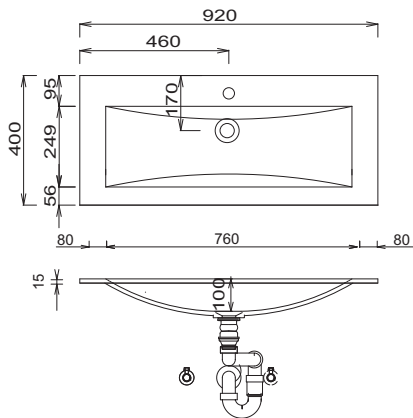

Umyvadlo
Výška umyvadla odpovídá výšce umyvadla Stoneplus

Dvojité umyvadlo 1200 mm
Výška umyvadla odpovídá výšce umyvadla Stoneplus

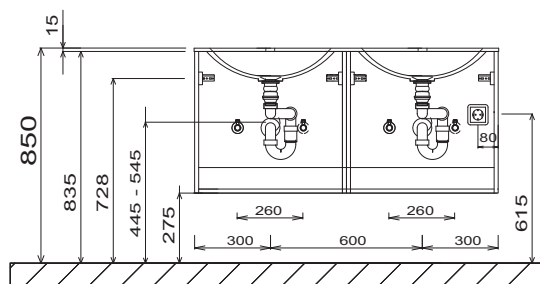
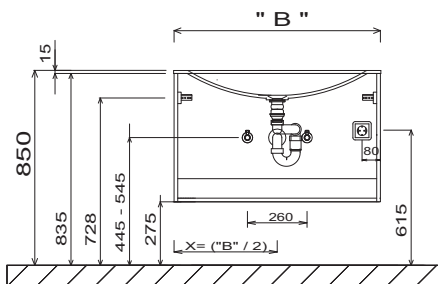

Dvojité umyvadlo 1400 mm
Výška umyvadla odpovídá výšce umyvadla Stoneplus

Elektrické přípojky pro zrcadlové skříňky

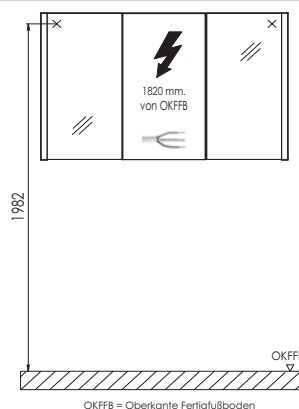
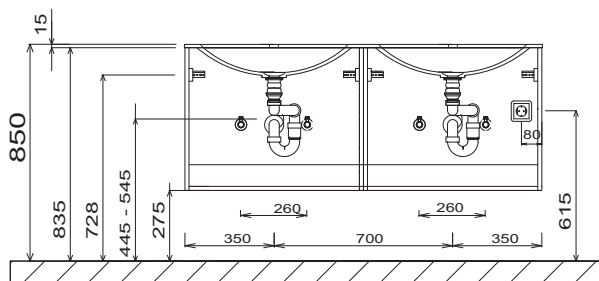

Umyvadla bez upevňovacích konzol jsou pomocí silikonu upevněna na stěnu a boky nábytku!

STONEPLUS:

Teplota užitkové vody nesmí překročit 55 °C. Barvy na vlasy musí být při kontaktu s povrchem během několika vteřin odstraněny, aby nedošlo ke tvoření skvrn.

Tolerance:

Rozměrové tolerance (+/-5 mm) a tolerance nerovnosti (DIN 18202) podléhají obvyklým specifickým tolerancím pro stavební materiály podle DIN 18202.

Legenda

- S= Stoneplus umyvadlo
- G= Skleněné umyvadlo
- B= šířka skříňky pod umyvadlo
- X= poloha připojení odpadní vody



Barvy čela

F Přední fóliová část

M Přední strana potažená melaminovou pryskyřicí s hranou ABS



Č. 679 Betonová optika



Č. 764 šedý kámen matný



Č. 777 Cosmos šedá mat



Č. 793 Protěž matná



Č. 891 šedý křemen matný



Č. 893 titan šedý matný



Č. 686 Antracit vysoký lesk



Č. 722 polární bílá, vysoký lesk



Č. 755 Hacienda černá



Č. 769 Hacienda šedá

Ukončení 12/2023



639 dub černý



Č. 670 Dub Halifax

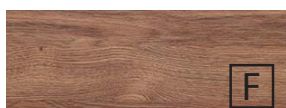

Č. 680 Dub Charleston



Č. 750 Dub Cardiff



Č. 751 Dub Cuneo hnědý



Č. 771 Dub Cuneo přírodní



Č. 776 Dub Charleston tmavý



Č. 785 Dub přírodní imitace



Č. 794 Dub písek

Dekory korpusu

* Vysoce lesklý korpus za příplatek



Č. 179
Betonová optika

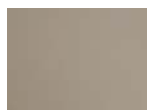

Č. 164
šedý kámen
matný



Č. 177
Cosmos šedá
mat

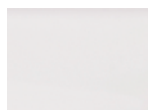

Č. 111
bílá matná



Č. 191
šedý křemen
matný



Č. 193
titan šedý
matný



*Č. 121
Antracit vysoko-
ký lesk



*Č. 161
Bílá, vysoký lesk



Č. 155
Hacienda černá



Č. 169
Hacienda šedá
Ukončení 12/2023



139 dub černý



Č. 170
Dub Halifax

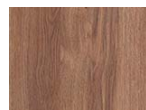

Č. 180
Dub Charleston



Č. 150
Dub Cardiff



Č. 151
Dub Cuneo
hnědý



Č. 171
Dub Cuneo
přírodní



Č. 176
Dub Charleston
tmavý



Č. 185
Dub přírodní
imitace



Č. 194
Dub písek

Barvy umyvadel

Lité nábytkové umyvadlo:



Č. 1
Bílá

STONEPLUS umyvadla



Č. 61
bílá

Skleněná nábytková umyvadla



Č. 82
Optiwhite bílá



Č. 92
Optiwhite bílá mat

Varianty úchytek

Standardní úchyt



Č. 598
lišťový úchyt, lesklý chrom

Volitelná úchytka



Č. 529
lišťový úchyt, lesklý chrom



Č. 538
lišťový úchyt alu mat



Č. 539
lišťový úchyt, černá matná

Prémiová technika výsuvu a dovírání

Prémiový výsuv s tlumeným dovíráním

Dvířka s integrovaným systémem tlumeného dovírání

Označené položky jsou k dispozici také s následující technikou :

Č. 558

Všechny údaje nezávazné a otevřené. Chyby, omyly a změny vyhrazeny.







2023/2024 - 2,85

Dbejte prosím instrukcí uvedených v záručních a instalačních listech, pokynů pro údržbu a informací získaných při nákupu.

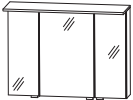
CONCEPT LINE Manhattan - seznam modelů

CONCEPT LINE doplňkové skříňky a příslušenství naleznete v samostatné kapitole

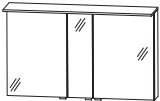
Ceny bez DPH v €



Údaj o hloubce odpovídá hloubce korpusu	Hloubka v mm	Šířka v mm	Výška v mm	Číslo výrobku	Doraz	Příplatek za vysoce lesklý korpus
  <p>Skříňka se zrcadlem LED 3 dvířka s oboustranným zrcadlem 2 prostřední stěny, 6 skleněných polic 1x LED ploché svítidlo Hloubka: 260 mm 13,2 W / konvertor 30 W 1082 lumenů / 2700 - 6500 Kelvin 1 senzor pro ovládání teplého a studeného světla se 3 úrovněmi stmívání 1 kombinace vypínač / zásuvka Šířky dvířek: 238 mm / 412 mm / 238 mm Tento výrobek obsahuje světelný zdroj energetické třídy: F</p> <p>Volitelné příslušenství LED emotivní osvětlení umyvadla další zásuvky možné - viz příslušenství</p>	150	900	660	S 2 A 4 3 9 0 9 2		1040 26
  <p>Skříňka se zrcadlem LED 3 dvířka s oboustranným zrcadlem 2 prostřední stěny, 6 skleněných polic 1x LED ploché svítidlo Hloubka: 260 mm 17,83 W / konvertor 30 W 1462 lumenů / 2700 - 6500 Kelvin 1 senzor pro ovládání teplého a studeného světla se 3 úrovněmi stmívání 1 kombinace vypínač / zásuvka Šířky dvířek: 388 mm / 412 mm / 388 mm Tento výrobek obsahuje světelný zdroj energetické třídy: F pro řešení s jedním samostatným umyvadlem</p> <p>Volitelné příslušenství LED emotivní osvětlení umyvadla další zásuvky možné - viz příslušenství</p>	150	1200	660	S 2 A 4 3 1 2 9 2		1228 26
  <p>Skříňka se zrcadlem LED 3 dvířka s oboustranným zrcadlem 2 prostřední stěny, 6 skleněných polic 1x LED ploché svítidlo Hloubka: 260 mm 17,83 W / konvertor 30 W 1462 lumenů / 2700 - 6500 Kelvin 1 senzor pro ovládání teplého a studeného světla se 3 úrovněmi stmívání 1 kombinace vypínač / zásuvka Šířky dvířek, viz dole: 496 mm / 196 mm / 496 mm Tento výrobek obsahuje světelný zdroj energetické třídy: F pro řešení s dvojitým umyvadlem</p> <p>Volitelné příslušenství LED emotivní osvětlení umyvadla další zásuvky možné - viz příslušenství</p>	150	1200	660	S 2 A 4 3 1 2 9 3		1228 26
				P Z 1 1 5 0 9 0	86	
				P Z 1 1 5 0 1 2	103	
				P Z 1 1 5 0 1 2	103	

Podrobné informace o příslušenství k výrobkům naleznete v samostatné kapitole.

CONCEPT LINE Manhattan - seznam modelů

CONCEPT LINE doplňkové skříňky a příslušenství naleznete v samostatné kapitole

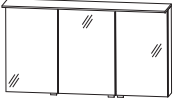
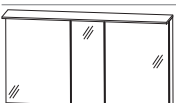
Ceny bez DPH v €









Údaj o hloubce odpovídá hloubce korpusu	Hloubka v mm	Šířka v mm	Výška v mm	Číslo výrobku	Doraz	Příplatek za vysoce lesklý korpus
 <p>Skříňka se zrcadlem LED 3 dvířka s oboustranným zrcadlem 2 prostřední stěny, 6 skleněných polic 1x LED ploché svítidlo Hloubka: 260 mm 20,93 W / konvertor 30 W 1716 lumenů / 2700 - 6500 Kelvin 1 senzor pro ovládání teplého a studeného světla se 3 úrovněmi stmívání 1 kombinace vypínač / zásuvka Šířky dvířek, viz dole: 446 mm / 496 mm / 446 mm Tento výrobek obsahuje světelný zdroj energetické třídy: F pro řešení s jedním samostatným umyvadlem</p> <p>Volitelné příslušenství LED emotivní osvětlení umyvadla další zásuvky možné - viz příslušenství</p>	150	1400	660	S 2 A 4 3 1 4 9 2		1331 26
 <p>Skříňka se zrcadlem LED 3 dvířka s oboustranným zrcadlem 2 prostřední stěny, 6 skleněných polic 1x LED ploché svítidlo Hloubka: 260 mm 20,93 W / konvertor 30 W 1716 lumenů / 2700 - 6500 Kelvin 1 senzor pro ovládání teplého a studeného světla se 3 úrovněmi stmívání 1 kombinace vypínač / zásuvka Šířky dvířek, viz dole: 546 mm / 296 mm / 546 mm Tento výrobek obsahuje světelný zdroj energetické třídy: F pro řešení s dvojitým umyvadlem</p> <p>Volitelné příslušenství LED emotivní osvětlení umyvadla další zásuvky možné - viz příslušenství</p>	150	1400	660	S 2 A 4 3 1 4 9 3		1331 26
 <p>Skříňka se zrcadlem LED 3 dvířka s oboustranným zrcadlem 2 prostřední stěny, 6 skleněných polic 1x LED ploché svítidlo Hloubka: 260 mm 23,92 W / konvertor 30 W 1968 lumenů / 2700 - 6500 Kelvin 1 senzor pro ovládání teplého a studeného světla se 3 úrovněmi stmívání 1 kombinace vypínač / zásuvka Tento výrobek obsahuje světelný zdroj energetické třídy: F Šířky dvířek, viz dole: 546 mm / 496 mm / 546 mm</p> <p>Volitelné příslušenství LED emotivní osvětlení umyvadla další zásuvky možné - viz příslušenství</p>	150	1600	660	S 2 A 4 3 1 6 9 3		1434 26

Podrobné informace o příslušenství k výrobkům naleznete v samostatné kapitole.

CONCEPT LINE Manhattan - seznam modelů

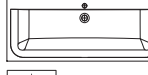
CONCEPT LINE doplňkové skřínky a příslušenství naleznete v samostatné kapitole

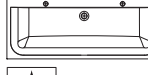
Ceny bez DPH v €







Údaj o hloubce odpovídá hloubce korpusu	Hloubka v mm	Šířka v mm	Výška v mm	Číslo výrobku	Doraz	Příplatek za vysoce lesklý korpus
Umyvadla						
  	Nábytkové umyvadlo 900 mm 1 otvor pro armaturu Včetně odtokového a přepadového systému v chromovém provedení kombinovatelné s WUA 3390 E9, WUA 3390 36					
	495	906	18	WMS 9 2 9 E 6 1		533
	STONEPLUS umyvadlo bílé					
	495	906	12	WGS 9 2 9 E 8 2		864
Skleněné umyvadlo, optiwhite bílá						
495	906	12	WGS 9 2 9 E 9 2		1020	
Volitelné příslušenství: Neutrální silikon pro skleněná umyvadla Osvětlovací profil LED 900 mm pohybový senzor pro LED osvětlení Příplatek za umyvadlo bez výřezů pro baterie / 3 otvory (podle náčrtku)* Osvětlovací profil LED není vhodný pro skleněná umyvadla.						
P Z 1 2 3 5 9 P Z 1 0 6 1 9 0 314 P Z 1 1 4 1 57 128						
  	Nábytkové umyvadlo 1200 mm 1 otvor pro armaturu Včetně odtokového a přepadového systému v chromovém provedení kombinovatelné s WUA 3312 E9, WUA 3312 36					
	495	1206	18	WMS 9 2 2 E 6 1		607
	STONEPLUS umyvadlo bílé					
	495	1206	12	WGS 9 2 2 E 8 2		1066
Skleněné umyvadlo, optiwhite bílá						
495	1206	12	WGS 9 2 2 E 9 2		1223	
Volitelné příslušenství: Neutrální silikon pro skleněná umyvadla Osvětlovací profil LED 1200 mm pohybový senzor pro LED osvětlení Příplatek za umyvadlo bez výřezů pro baterie / 3 otvory (podle náčrtku)* Osvětlovací profil LED není vhodný pro skleněná umyvadla.						
P Z 1 2 3 5 9 P Z 1 0 6 1 12 331 P Z 1 1 4 1 57 128						
  	Dvojité umyvadlo 1200 mm 2 otvory pro armaturu vč. systému permanentního odtoku kombinovatelné s WUA 3312 E9, WUA 3312 36 lze kombinovat pouze STONEPLUS s WUA 3312 7					
	495	1206	18	WMS 9 2 2 D 6 1		607
	STONEPLUS umyvadlo bílé					
	495	1206	12	WGS 9 2 2 D 8 2		1066
Skleněné umyvadlo, optiwhite bílá						
495	1206	12	WGS 9 2 2 D 9 2		1223	
Volitelné příslušenství: Neutrální silikon pro skleněná umyvadla Osvětlovací profil LED 1200 mm pohybový senzor pro LED osvětlení Příplatek za umyvadlo bez výřezů pro baterie / 3 otvory (podle náčrtku)* Osvětlovací profil LED není vhodný pro skleněná umyvadla.						
P Z 1 2 3 5 9 P Z 1 0 6 1 12 331 P Z 1 1 4 1 57 128						

Dodací lhůta je 8 týdnů. Cena je za umyvadlo, umyvadlo bez otvoru pro baterii nelze kombinovat s Clou systémem. Nezapomeňte zkontrolovat správnost a úplnost potvrzení objednávky.

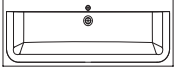
CONCEPT LINE Manhattan - seznam modelů

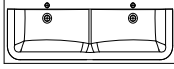
CONCEPT LINE doplňkové skříňky a příslušenství naleznete v samostatné kapitole

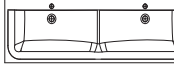
Ceny bez DPH v €



Údaj o hloubce odpovídá hloubce korpusu	Hloubka v mm	Šířka v mm	Výška v mm	Číslo výrobku	Doraz	Příplatek za vyso- ce lesklý korpus
Umyvadla						
  	Nábytkové umyvadlo 1400 mm 1 otvor pro armaturu Včetně odtokového a přepadového systému v chromovém provedení kombinovatelné s WUA 3314 E9, WUA 3314 36					
	495	1406	18	WMS 9 2 4 E 6 1		678
	495	1406	12	WGS 9 2 4 E 8 2		1197
	495	1406	12	WGS 9 2 4 E 9 2		1354
Volitelné příslušenství: Neutrální silikon pro skleněná umyvadla Osvětlovací profil LED 1400 mm pohybový senzor pro LED osvětlení Příplatek za umyvadlo bez výřezů pro baterie / 3 otvory (podle náčrtku)*						
Osvětlovací profil LED není vhodný pro skleněná umyvadla.						
  	Dvojité umyvadlo 1400 mm 2 otvory pro armaturu Včetně 2 odtokových a přepadových systémů CLOU v chromovém provedení kombinovatelné s WUA 3314 9, WUA 334D 36					
	495	1406	18	WMS 9 2 4 D 6 1		678
	495	1406	12	WGS 9 2 4 D 8 2		1377
	495	1406	12	WGS 9 2 4 D 9 2		1533
Volitelné příslušenství: Neutrální silikon pro skleněná umyvadla Osvětlovací profil LED 1400 mm pohybový senzor pro LED osvětlení Příplatek za umyvadlo bez výřezů pro baterie / 3 otvory (podle náčrtku)*						
Osvětlovací profil LED není vhodný pro skleněná umyvadla.						
  	Dvojité umyvadlo 1600 mm 2 otvory pro armaturu Včetně 2 odtokových a přepadových systémů CLOU v chromovém provedení kombinovatelné s WUA 3316 9, WUA 336D 36					
	495	1606	18	WMS 9 2 6 D 6 1		758
	495	1606	12	WGS 9 2 6 D 8 2		1519
	495	1606	12	WGS 9 2 6 D 9 2		1676
Volitelné příslušenství: Neutrální silikon pro skleněná umyvadla Osvětlovací profil LED 1600 mm pohybový senzor pro LED osvětlení Příplatek za umyvadlo bez výřezů pro baterie / 3 otvory (podle náčrtku)*						
Osvětlovací profil LED není vhodný pro skleněná umyvadla.						

Dodací lhůta je 8 týdnů. Cena je za umyvadlo, umyvadlo bez otvoru pro baterii nelze kombinovat s Clou systémem. Nezapomeňte zkontrolovat správnost a úplnost potvrzení objednávky.

CONCEPT LINE Manhattan - seznam modelů

CONCEPT LINE doplňkové skříňky a příslušenství naleznete v samostatné kapitole

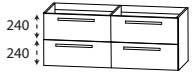
Ceny bez DPH v €

Údaj o hloubce odpovídá hloubce korpusu	Hloubka v mm	Šířka v mm	Výška v mm	Číslo výrobku	Doraz	Příplatek za vysoce lesklý korpus	
Skříňky pod umyvadlo							
 <p>Skříňka pod umyvadlo 1 kovový výsuv s tlumeným dovíráním a výřezem pro sifon 1 kovový výsuv s tlumeným dovíráním a relingem</p>							
	Šířka 900 mm	470	900	480	W U A 3 3 9 0 E 9	656	29
	Šířka 1200 mm	470	1200	480	W U A 3 3 1 2 E 9	772	29
	Šířka 1400 mm	470	1400	480	W U A 3 3 1 4 E 9	852	29
Volitelné příslušenství: Elektrická zásuvka Prostorově úsporná protizápachová zátka odtoku, 40 mm Prostorově úsporná protizápachová zátka odtoku, 32 mm				P Z 1 0 9 5 P Z 1 3 6 7 P Z 1 4 2 3	91 20 29		
 <p>Skříňka pod umyvadlo Skládá se ze 2 prvků 2 kovové výsuvy s tlumeným dovíráním a výřezem pro sifon 2 kovové výsuvy s tlumeným dovíráním a relingem</p>							
	Šířka 1200 mm	470	1200	480	W U A 3 3 1 2 7	912	29
	Šířka 1400 mm	470	1400	480	W U A 3 3 1 4 9	1072	29
	Šířka 1606 mm	470	1600	480	W U A 3 3 1 6 9	1169	29
Volitelné příslušenství: Elektrická zásuvka Prostorově úsporná protizápachová zátka odtoku, 40 mm (objednat 2 kusy) Prostorově úsporná protizápachová zátka odtoku, 32 mm (objednat 2 kusy)				P Z 1 0 9 5 P Z 1 3 6 7 P Z 1 4 2 3	91 20 29		
Skříňky pod umyvadlo - Push to open							
 <p>Skříňka pod umyvadlo 1 kovový výsuv s tlumeným dovíráním a výřezem pro sifon 1 kovový výsuv s tlumeným dovíráním a relingem</p>							
	Šířka 900 mm	470	900	480	W U A 3 3 9 0 3 6	741	29
	Šířka 1200 mm	470	1200	480	W U A 3 3 1 2 3 6	858	29
Šířka 1400 mm	470	1400	480	W U A 3 3 1 4 3 6	938	29	
Volitelné příslušenství: Elektrická zásuvka Prostorově úsporná protizápachová zátka odtoku, 40 mm Prostorově úsporná protizápachová zátka odtoku, 32 mm				P Z 1 0 9 5 P Z 1 3 6 7 P Z 1 4 2 3	91 20 29		

Podrobné informace o příslušenství k výrobkům naleznete v samostatné kapitole.

CONCEPT LINE Manhattan - seznam modelů

CONCEPT LINE doplňkové skříňky a příslušenství naleznete v samostatné kapitole

Ceny bez DPH v €

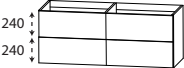
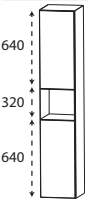
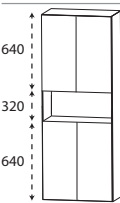
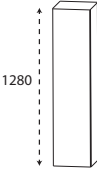
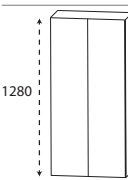
Údaj o hloubce odpovídá hloubce korpusu	Hloubka v mm	Šířka v mm	Výška v mm	Číslo výrobku	Doraz	Příplatek za vysoce lesklý korpus	
Skříňky pod umyvadlo - Push to open							
 <p>Skříňka pod umyvadlo Skládá se ze 2 prvků 2 kovové výsuvy s tlumeným dovíráním a výřezem pro sifon 2 kovové výsuvy s tlumeným dovíráním a relingem</p>	470	1400	480	W U A 3 3 4 D 3 6	1243	29	
	470	1606	480	W U A 3 3 6 D 3 6	1340	29	
<p>Volitelné příslušenství: Elektrická zásuvka Prostorově úsporná protizápachová zátka odtoku, 40 mm (objednat 2 kusy) Prostorově úsporná protizápachová zátka odtoku, 32 mm (objednat 2 kusy)</p>				P Z 1 0 9 5 P Z 1 3 6 7 P Z 1 4 2 3	91 20 29		
Vysoké skříňky - Push to open horní deska musí být objednána samostatně							
 <p>Vysoká skříňka 1 otočná dvířka 1 skleněná police (nahore) 1 otevřená police 1 otočná dvířka 1 skleněná police (dole)</p>	300	300	1600	H N A 0 2 3 0 7 P	L/R	379	54
	300	400	1600	H N A 0 2 4 0 7 P	L/R	419	54
 <p>Vysoká skříňka 2 otočná dvířka 1 skleněná police (nahore) 1 otevřená police 2 otočná dvířka 1 skleněná police (dole)</p>	300	600	1600	H N A 0 2 6 0 7 P		613	54
Středové skříňky - Push to open horní deska musí být objednána samostatně							
 <p>Středová skříňka 1 otočná dvířka 4 skleněné police</p>	300	300	1280	M N A 8 1 3 0 7 P	L/R	296	46
	300	400	1280	M N A 8 1 4 0 7 P	L/R	325	46
 <p>Středová skříňka 2 otočná dvířka 4 skleněné police</p>	300	600	1280	M N A 8 1 6 0 7 P		462	46

Podrobné informace o příslušenství k výrobkům naleznete v samostatné kapitole.

CONCEPT LINE Manhattan - seznam modelů

CONCEPT LINE doplňkové skříňky a příslušenství naleznete v samostatné kapitole

Ceny bez DPH v €

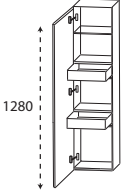
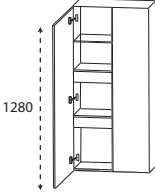
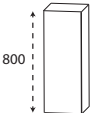
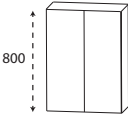
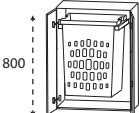
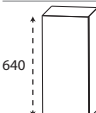

Údaj o hloubce odpovídá hloubce korpusu	Hloubka v mm	Šířka v mm	Výška v mm	Číslo výrobku	Doraz		Příplatek za vysoce lesklý korpus
Středové skříňky - Push to open							
horní deska musí být objednána samostatně							
	300	300	1280	M N A 8 4 3 0 7 P	L/R	439	46
	300	400	1280	M N A 8 4 4 0 7 P	L/R	479	46
<p>Středová skříňka se vnitřní zásuvky 1 otočná dvířka 1 skleněná police 2 kovové vnitřní zásuvky s tlumeným dovíráním</p>							
	300	600	1280	M N A 8 4 6 0 7 P		638	46
<p>Středová skříňka se vnitřní zásuvky 2 otočná dvířka 1 skleněná police 2 kovové vnitřní zásuvky s tlumeným dovíráním</p>							
Skříňky Highboard - Push to open							
horní deska musí být objednána samostatně							
	300	300	800	H B A 5 1 3 0 7 P	L/R	202	31
	300	400	800	H B A 5 1 4 0 7 P	L/R	228	31
<p>Skříňky Highboard 1 otočná dvířka 2 skleněné police</p>							
	300	600	800	H B A 5 1 6 0 7 P		322	31
<p>Skříňky Highboard 2 otočná dvířka 2 skleněné police</p>							
	300	600	800	H B A 5 1 6 0 W P		465	31
<p>Komoda s výsuvným košem na prádlo 2 otočná dvířka 1 výsuvný koš na prádlo -1 plastová vložka v barvě hliníku Objem koše : 40 litrů</p>							
Horní skříňky - Push to open							
horní deska musí být objednána samostatně							
	150	300	640	O G A 4 1 3 0 7 P	L/R	137	26
	150	400	640	O G A 4 1 4 0 7 P	L/R	160	26
<p>Horní skříňka 1 otočná dvířka 1 skleněná police</p>							

Podrobné informace o příslušenství k výrobkům naleznete v samostatné kapitole.

CONCEPT LINE Manhattan - seznam modelů

CONCEPT LINE doplňkové skříňky a příslušenství naleznete v samostatné kapitole

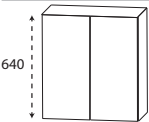
Ceny bez DPH v €

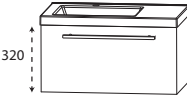
Údaj o hloubce odpovídá hloubce korpusu		Hloubka v mm	Šířka v mm	Výška v mm	Číslo výrobku	Doraz	Příplatek za vyso- ce lesklý korpus
Horní skříňky - Push to open horní deska musí být objednána samostatně							
	Horní skříňka 2 otočná dvířka 1 skleněná police	150	600	640	O G A 4 1 6 0 7 P		239 26
Odkládací desky							
	Odkládací deska s hranou ABS v barvě korpusu Šířka 302 mm Šířka 402 mm Šířka 602 mm Šířka 302 mm pro nástěnné jednotky Šířka 402 mm pro nástěnné jednotky Šířka 602 mm pro nástěnné jednotky variabilní hloubka a šířka cena za metr						
Tloušťka 28 mm		330	302	28	A P A 3 3 3 0 2 8		20 3
		330	402	28	A P A 3 3 4 0 2 8		26 6
		330	602	28	A P A 3 3 6 0 2 8		31 6
		180	302	28	A P A 1 8 3 0 2 8		20 3
		180	402	28	A P A 1 8 4 0 2 8		26 6
		180	602	28	A P A 1 8 6 0 2 8		31 6
		145-495	300-2600	28	A P N 6 0 V 2 8		145 14
	Odkládací deska s hranou ABS v barvě korpusu Šířka 302 mm Šířka 402 mm Šířka 602 mm Šířka 302 mm Horní skříňka Šířka 402 mm Horní skříňka Šířka 602 mm Horní skříňka variabilní hloubka a šířka cena za metr						
Tloušťka 16 mm		325	302	16	A P 3 2 3 0		20 3
		325	402	16	A P 3 2 4 0		26 6
		325	602	16	A P 3 2 6 0		31 6
		175	302	16	A P 1 7 3 0		20 3
		175	402	16	A P 1 7 4 0		26 6
		175	602	16	A P 1 7 6 0		31 6
		100-640	150-1400	16	K B M 6 4 V		143 29
Set KOUPELNA PRO HOSTY							
	Skládá se z: Skříňka pod umyvadlo 600 mm 1 kovový výsuv s tlumeným dovíráním Nábytkové umyvadlo z litého mramoru bílá Odkládací plocha vpravo včetně neuzavíratelného odpadního systému Volitelné příslušenství Prostorově nenáročný protizápachový uzávěr odtoku, 32 mm Příplatek za umyvadlo bez výřezů pro baterie / 3 otvory (podle náčrtku)*	350	606	345	S E T F G 6 0 0 4		576 17
					P Z 1 4 0 7		34 128

Dodací lhůta je 8 týdnů. Cena je za umyvadlo, umyvadlo bez otvoru pro baterii nelze kombinovat s Clou systémem. Nezapomeňte zkontrolovat správnost a úplnost potvrzení objednávky.

CONCEPT LINE Manhattan - Příklady plánování

Ceny bez DPH v €

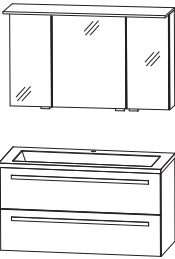
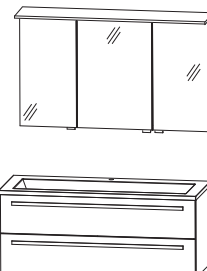
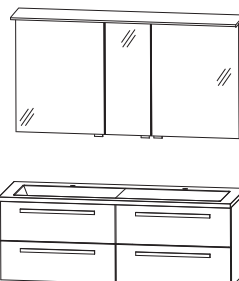
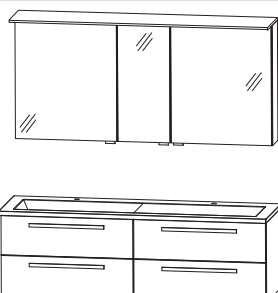
MHM-0190-7				Šířka 900 mm	
1	Zrcadlová skříňka	S 2 A 4 3 9 0 9 2			1040
1	Skříňka pod umyvadlo	W U A 3 3 9 0 E 9			656
1	STONEPLUS - umyvadlo	W M S 9 2 9 E 6 1			533
Součet					2229
M H G 8 2 9 0 4	WGS 929E 82 sklo optiwhite místo Stoneplus	Součet	2560		
M H G 9 2 9 0 4	WGS 929E 92 sklo optiwhite matt místo Stoneplus	Součet	2716		
Příplatek za vysoce lesklý korpus			55		
MHM-0112-7E				Šířka 1200 mm	
1	Zrcadlová skříňka	S 2 A 4 3 1 2 9 2			1228
1	Skříňka pod umyvadlo	W U A 3 3 1 2 E 9			772
1	STONEPLUS - umyvadlo	W M S 9 2 2 E 6 1			607
Součet					2607
M H G 8 2 1 2 4 E	WGS 922E 82 sklo optiwhite místo Stoneplus	Součet	3066		
M H G 9 2 1 2 4 E	WGS 922E 92 sklo optiwhite matt místo Stoneplus	Součet	3223		
Příplatek za vysoce lesklý korpus			55		
MHM-0114-7				Šířka 1400 mm	
1	Zrcadlová skříňka	S 2 A 4 3 1 4 9 3			1331
1	Skříňka pod umyvadlo	W U A 3 3 1 4 9			1072
1	STONEPLUS - umyvadlo	W M S 9 2 4 D 6 1			678
Součet					3081
M H G 8 2 1 4 4	WGS 924D 82 sklo optiwhite místo Stoneplus	Součet	3780		
M H G 9 2 1 4 4	WGS 924D 92 sklo optiwhite matt místo Stoneplus	Součet	3936		
Příplatek za vysoce lesklý korpus			55		
MHM-0116-7				Šířka 1600 mm	
1	Zrcadlová skříňka	S 2 A 4 3 1 6 9 3			1434
1	Skříňka pod umyvadlo	W U A 3 3 1 6 9			1169
1	STONEPLUS - umyvadlo	W M S 9 2 6 D 6 1			758
Součet					3361
M H G 8 2 1 6 4	WGS 926D 82 sklo optiwhite místo Stoneplus	Součet	4122		
M H G 9 2 1 6 4	WGS 926D 92 sklo optiwhite matt místo Stoneplus	Součet	4279		
Příplatek za vysoce lesklý korpus			55		

Podrobné informace o prostorově úsporných protizápachových zátkách odtoku naleznete v samostatném přehledu příslušenství.

CONCEPT LINE Manhattan - rozměrové náčrty

WMS/ WGS 929E

WMS/ WGS 922E

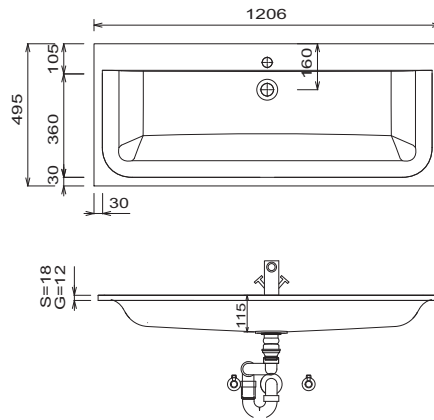
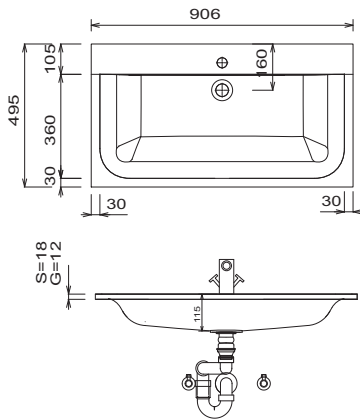

WMS/ WGS 922D

WMS/ WGS 922D

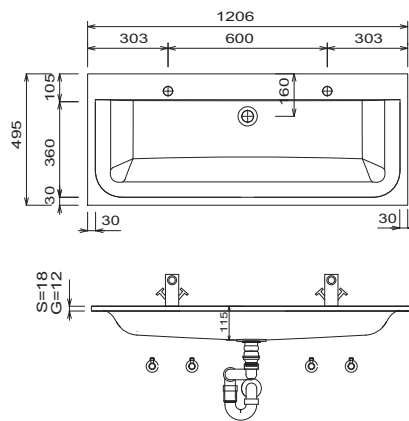
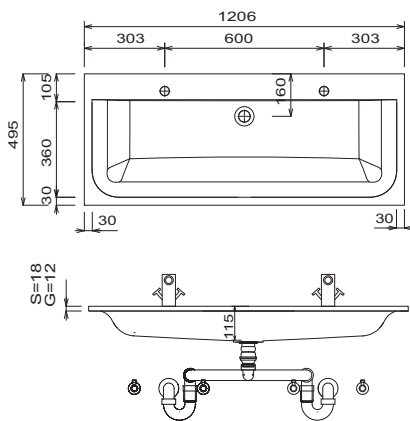

WMS/ WGS 924E

WMS/ WGS 924D

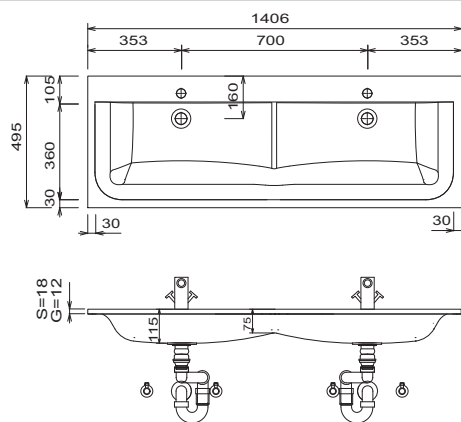
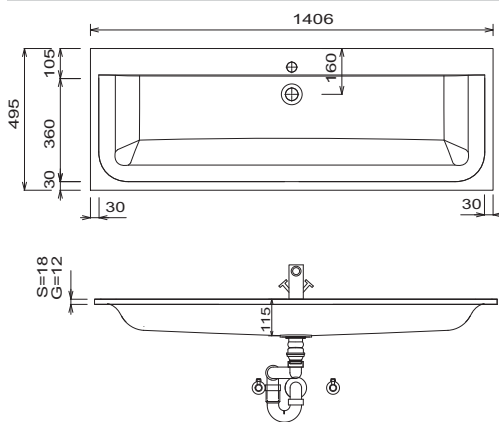

Umyvadla bez upevňovacích konzol jsou pomocí silikonu upevněna na stěnu a boky nábytku!

Litý materiál:

Teplota užitkové vody nesmí překročit 55 °C. Barvy na vlasy musí být při kontaktu s povrchem během několika vteřin odstraněny, aby nedošlo ke tvoření skvrn.

Tolerance:

Rozměrové tolerance (+/-5 mm) a tolerance rovinnosti (DIN 18202) podléhají obvyklým specifickým tolerancím pro stavební materiály podle DIN 18202.

Legenda

S= Stoneplus umyvadlo

G= Skleněné umyvadlo

B= šířka skříňky pod umyvadlo

X= poloha připojení odpadní vody

CONCEPT LINE Manhattan - rozměrové náčrty

WMS/ WGS 926D

Umyvadlo
Výška umyvadla odpovídá výšce umyvadla Stoneplus

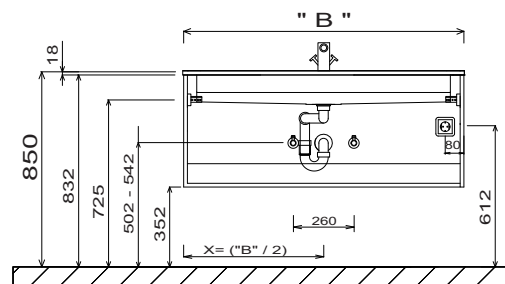
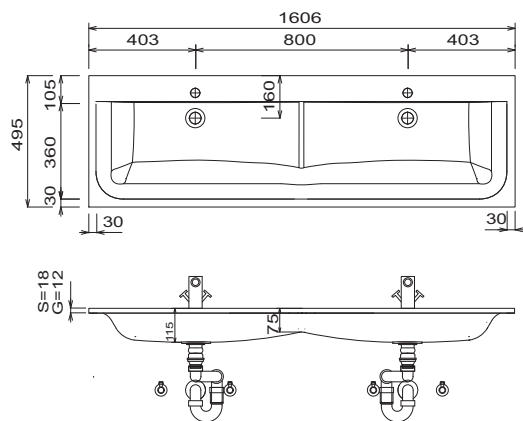

Dvojité umyvadlo WMS/ WGS 922D
Výška umyvadla odpovídá výšce umyvadla Stoneplus

Dvojité umyvadlo WMS/ WGS 922D
Výška umyvadla odpovídá výšce umyvadla Stoneplus

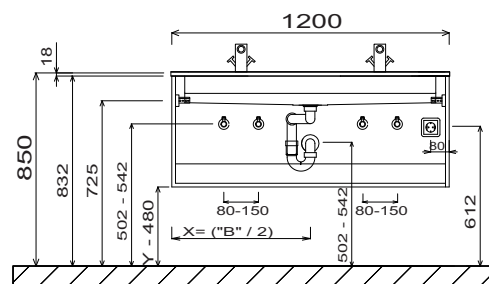
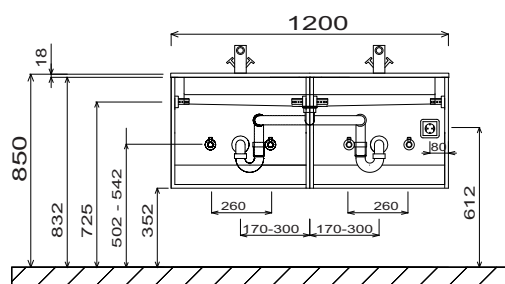

Dvojité umyvadlo
Výška umyvadla odpovídá výšce umyvadla Stoneplus

SET FG60 04

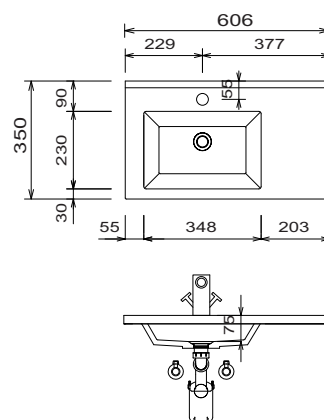
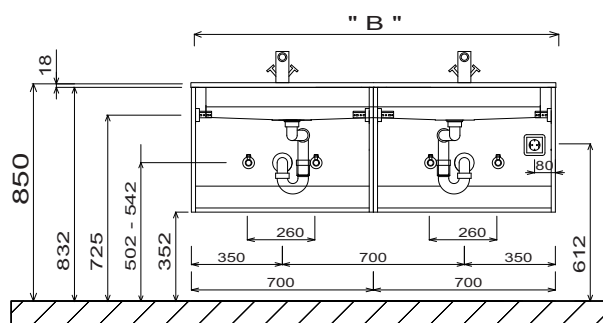

Legenda

- S= Stoneplus umyvadlo
- G= Skleněné umyvadlo
- B= šířka skříňky pod umyvadlo
- X= poloha připojení odpadní vody

Umyvadla bez upevňovacích konzol jsou pomocí silikonu upevněna na stěnu a boky nábytku!

Litý materiál:

Teplota užitkové vody nesmí překročit 55 °C. Barvy na vlasy musí být při kontaktu s povrchem během několika vteřin odstraněny, aby nedošlo ke tvoření skvrn.

Tolerance:

Rozměrové tolerance (+/-5 mm) a tolerance rovinnosti (DIN 18202) podléhají obvyklým specifickým tolerancím pro stavební materiály podle DIN 18202.

CONCEPT LINE Manhattan - rozměrové náčrty

KOUPELNA PRO HOSTY

Elektrické přípojky pro zrcadlovou skříňku

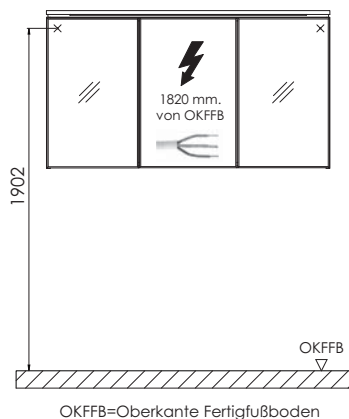
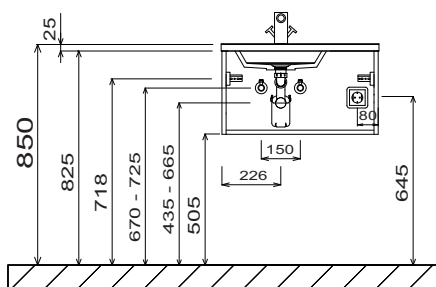

Umyvadla bez upevňovacích konzol jsou pomocí silikonu upevněna na stěnu a boky nábytku!

Litý materiál:

Teplota užitkové vody nesmí překročit 55 °C. Barvy na vlasy musí být při kontaktu s povrchem během několika vteřin odstraněny, aby nedošlo ke tvoření skvrn.

Tolerance:

Rozměrové tolerance (+/-5 mm) a tolerance rovinnosti (DIN 18202) podléhají obvyklým specifickým tolerancím pro stavební materiály podle DIN 18202.

Mh.14

Legenda

S= Stoneplus umyvadlo

G= Skleněné umyvadlo

B= šířka skříňky pod umyvadlo

X= poloha připojení odpadní vody

Dodací lhůta: 4-6 týdnů / umyvadlo označené * 10 týdnů

Magic

Program 521 - s úchytem
Program 541 - bezúchyťový



Barvy čela

F Přední fóliová část

M Přední strana potažená melaminovou pryskyřicí s hranou ABS



Č. 679 Betonová optika



Č. 764 šedý kámen matný



Č. 777 Cosmos šedá mat



Č. 793 Protěž matná



Č. 891 šedý křemen matný



Č. 893 titan šedý matný



Č. 686 Antracit vysoký lesk

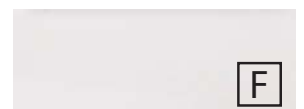

Č. 722 polární bílá, vysoký lesk



Č. 755 Hacienda černá



Č. 769 Hacienda šedá

Ukončení 12/2023



639 dub černý



Č. 670 Dub Halifax



Č. 680 Dub Charleston



Č. 750 Dub Cardiff



Č. 751 Dub Cuneo hnědý



Č. 771 Dub Cuneo přírodní



Č. 776 Dub Charleston tmavý



Č. 785 Dub přírodní imitace



Č. 794 Dub písek

Dekory korpusu

* Vysoce lesklý korpus za příplatek



Č. 179
Betonová optika



Č. 164
šedý kámen
matný



Č. 177
Cosmos šedá
mat



Č. 111
bílá matná



Č. 191
šedý křemen
matný



Č. 193
titan šedý
matný



*Č. 121
Antracit vysoc-
ký lesk



*Č. 161
Bílá, vysoký lesk



Č. 155
Hacienda černá



Č. 169
Hacienda šedá
Ukončení 12/2023



139 dub černý



Č. 170
Dub Halifax

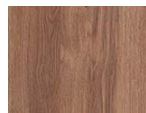

Č. 180
Dub Charleston



Č. 150
Dub Cardiff



Č. 151
Dub Cuneo
hnědý



Č. 171
Dub Cuneo
přírodní



Č. 176
Dub Charleston
tmavý



Č. 185
Dub přírodní
imitace



Č. 194
Dub písek

Variety úchytek

Standardní úchyt



Č. 522 tyčový úchyt, chrom

Volitelná úchytka



Č. 529
lišťový úchyt, lesklý chrom



Č. 538
lišťový úchyt alu mat



Č. 539
lišťový úchyt, černá matná

bezúchytové varianty



Skříňky pod umyvadlo jsou vybaveny madlem vysokým 40 mm.

Č. 005

Push to open

bez madla, profil
zapuštěného úchyty v barvě
korpusu

Prémiová technika výsuvu a dovírání

Prémiový výsuv s tlumeným dovíráním

Dvířka s integrovaným systémem tlumeného
dovírání

Modely umyvadel



Q!flat
Č. 1
Bílá



Valencia
Č. 1
Bílá



Squared
Č. 1
Bílá



Till
Č. 1
Bílá



K-Line
Č. 1
Bílá

Všechny údaje nezávazné a otevřené. Chyby, omyly a změny vyhrazeny.

2023/2024 - 2,85







Ma.2

Dbejte prosím instrukcí uvedených v záručních a instalačních listech, pokynů pro údržbu a informací získaných při nákupu.

CONCEPT LINE Magic – seznam typů

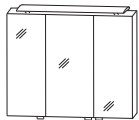
CONCEPT LINE doplňkové skříňky a příslušenství naleznete v samostatné kapitole

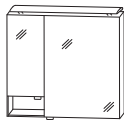
Ceny bez DPH v €

Údaj o hloubce odpovídá hloubce korpusu		Hloubka v mm	Šířka v mm	Výška v mm	Číslo výrobku	Doraz	Příplatek za vyso- ce lesklý korpus	
Zrcadlové skříňky								
  Obr.= vlevo	Zrcadlová skříňka 2 dvířka s oboustranným zrcadlem 2 skleněné police 1 horní světlo LED 600 mm 7 W / konvertory 15 W 480 lumenů / 3000 - 6300 Kelvin 1 kombinace vypínač / zásuvka 1 senzor pro ovládání teplého a studeného světla se 3 úrovněmi stmívání Tento výrobek obsahuje světelný zdroj energetické třídy: G							
	Šířka 600 mm L: 396 mm P: 194 mm	150	600	847	S 2 A 5 3 6 0 1 X	L/R	630	29
	Šířka 700 mm L: 396 mm P: 296 mm	150	700	847	S 2 A 5 3 7 0 1 X	L/R	656	29
	Šířka 800 mm L: 496 mm P: 296 mm	150	800	847	S 2 A 5 3 8 0 1 X	L/R	681	29
Volitelné příslušenství: LED emotivní osvětlení umyvadla další zásuvky možné - viz příslušenství					P Z 1 1 5 0 6 0		68	
 	Zrcadlová skříňka 3 dvířka s oboustranným zrcadlem 2 prostřední stěny 6 skleněných polic 1 horní světlo LED 900 mm 9,0 W / konvertor 15 W 650 lumenů / 3000 - 6300 Kelvin 1 kombinace vypínač / zásuvka 1 senzor pro ovládání teplého a studeného světla se 3 úrovněmi stmívání Tento výrobek obsahuje světelný zdroj energetické třídy: G							
	Šířka 900 mm L: 238 mm Pr: 412 mm P: 238 mm	150	900	847	S 2 A 5 3 9 0 1 X		784	29
	Šířka 1000 mm L: 296 mm Pr: 396 mm P: 296 mm	150	1000	847	S 2 A 5 3 1 0 1 X		821	29
Volitelné příslušenství: LED emotivní osvětlení umyvadla další zásuvky možné - viz příslušenství					P Z 1 1 5 0 9 0		86	
  Obr.= vlevo Oddělení vlevo	Zrcadlová skříňka 2 dvířka s oboustranným zrcadlem 1 otevřená police 1 středová stěna 4 skleněné police 1 horní světlo LED 900 mm 9,0 W / konvertor 15 W 650 lumenů / 3000 - 6300 Kelvin 1 kombinace vypínač / zásuvka 1 senzor pro ovládání teplého a studeného světla se 3 úrovněmi stmívání Šířky dvířek: 296 mm / 596 mm Tento výrobek obsahuje světelný zdroj energetické třídy: G	150	900	847	S 2 A 5 5 9 0 S 5	L/R	858	57
	Volitelné příslušenství: LED emotivní osvětlení umyvadla další zásuvky možné - viz příslušenství				P Z 1 1 5 0 6 0		68	

Podrobné informace o příslušenství k výrobkům naleznete v samostatné kapitole.

CONCEPT LINE Magic – seznam typů

CONCEPT LINE doplňkové skříňky a příslušenství naleznete v samostatné kapitole

Ceny bez DPH v €

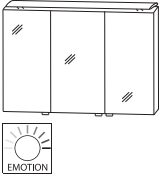
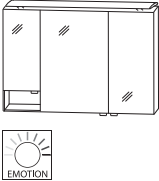
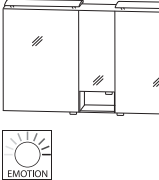
Údaj o hloubce odpovídá hloubce korpusu		Hloubka v mm	Šířka v mm	Výška v mm	Číslo výrobku	Doraz	Příplatek za vyso- ce lesklý korpus
 <p>Zrcadlová skříňka 3 dvířka s oboustranným zrcadlem 2 prostřední stěny 6 skleněných polic 1 horní světlo LED Šířka 1200 mm 12,0 W / konvertor 30 W 850 lumenů / 3000 - 6300 Kelvin 1 kombinace vypínač / zásuvka 1 senzor pro ovládání teplého a studeného světla se 3 úrovněmi stmívání Šířky dvířek: 388 mm / 412 mm / 388 mm Tento výrobek obsahuje světelný zdroj energetické třídy: G</p> <p>Volitelné příslušenství: LED emotivní osvětlení umyvadla další zásuvky možné - viz příslušenství</p>		150	1200	847	S 2 A 5 3 1 2 1 X		929 29
 <p>Zrcadlová skříňka 3 dvířka s oboustranným zrcadlem 1 otevřená police 2 prostřední stěny 6 skleněných polic 1 horní světlo LED 1200 mm 12,0 W / konvertor 30 W 850 lumenů / 3000 - 6300 Kelvin 1 kombinace vypínač / zásuvka 1 senzor pro ovládání teplého a studeného světla se 3 úrovněmi stmívání Šířky dvířek: 296 mm / 546 mm / 346 mm Tento výrobek obsahuje světelný zdroj energetické třídy: F</p> <p>Obr.= vlevo Oddělení vlevo</p> <p>Volitelné příslušenství: LED emotivní osvětlení umyvadla další zásuvky možné - viz příslušenství</p>		150	1200	847	S 2 A 5 5 1 2 S 5	L/R	1026 57
 <p>Zrcadlová skříňka 3 dvířka s oboustranným zrcadlem 1 otevřená police uprostřed 6 skleněných polic 2 horní světlo LED někdy 600 mm někdy 7,0 W / 480 lumenů / 3000 - 6300 Kelvin 2 LED konvertor 15 W 2 senzory pro ovládání teplého/studeného světla se 3 úrovněmi stmívání 2 prvky spínač/zásuvka Šířky dvířek: 596 mm / 296 mm / 596 mm Tento výrobek obsahuje světelný zdroj energetické třídy: G</p> <p>vyberte pant středových dvířek</p> <p>Volitelné příslušenství: LED emotivní osvětlení umyvadla další zásuvky možné - viz příslušenství</p>		150	1500	847	S 2 A 5 5 1 5 S 5	L/R	1414 86

Podrobné informace o příslušenství k výrobkům naleznete v samostatné kapitole.





CONCEPT LINE Magic – seznam typů

CONCEPT LINE doplňkové skříňky a příslušenství naleznete v samostatné kapitole

Ceny bez DPH v €

Údaj o hloubce odpovídá hloubce korpusu

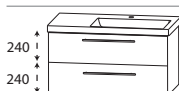
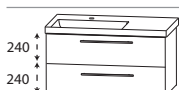
Sady LAGUNA Q!flat:

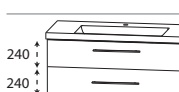
			Číslo výrobku	Doraz	Příplatek za vysoce lesklý korpus
 <p>Q!flat 620</p>	<p>Q!flat 620, WTM 5306 1 Spodní skříňka pro umyvadlo, WUA 3360 42</p> <p>Včetně odtokového a přepadového systému CLOU</p> <p>Volitelné příslušenství: Elektrická zásuvka</p>	<p>bílá</p>	<p>SET Q F 6 0 0 1</p> <p>P Z 1 0 9 5</p>	<p>1117</p> <p>91</p>	<p>29</p>
 <p>Q!flat 920</p>	<p>Q!flat 920, WTM 5309 1 Spodní skříňka pro umyvadlo, WUA 3390 42</p> <p>Včetně odtokového a přepadového systému CLOU</p> <p>Volitelné příslušenství: Elektrická zásuvka</p>	<p>bílá</p>	<p>SET Q F 9 0 0 1</p> <p>P Z 1 0 9 5</p>	<p>1556</p> <p>91</p>	<p>29</p>
 <p>Q!flat 920 Odkládací plocha vlevo</p>	<p>Q!flat 920, WTM 539L 1 Spodní skříňka pro umyvadlo, WUA 339L 42</p> <p>Včetně odtokového a přepadového systému CLOU</p> <p>Volitelné příslušenství: Elektrická zásuvka</p>	<p>bílá</p>	<p>SET Q F 9 0 2 L</p> <p>P Z 1 0 9 5</p>	<p>1556</p> <p>91</p>	<p>29</p>
 <p>Q!flat 920 Odkládací plocha vpravo</p>	<p>Q!flat 920, WTM 539R 1 Spodní skříňka pro umyvadlo, WUA 339R 42</p> <p>Včetně odtokového a přepadového systému CLOU</p> <p>Volitelné příslušenství: Elektrická zásuvka</p>	<p>bílá</p>	<p>SET Q F 9 0 2 R</p> <p>P Z 1 0 9 5</p>	<p>1556</p> <p>91</p>	<p>29</p>
 <p>Q!flat 920 Odkládací plocha vlevo</p>	<p>Q!flat 920, WTM 539L 1 Spodní skříňka pro umyvadlo, WUA 3360 42 + UTA 3330 42</p> <p>Včetně odtokového a přepadového systému CLOU</p> <p>Volitelné příslušenství: Elektrická zásuvka</p>	<p>bílá</p>	<p>SET Q F 9 0 1 L</p> <p>P Z 1 0 9 5</p>	<p>1716</p> <p>91</p>	<p>57</p>
 <p>Q!flat 920 Odkládací plocha vpravo</p>	<p>Q!flat 920, WTM 539R 1 Spodní skříňka pro umyvadlo, WUA 3360 42 + UTA 3330 42</p> <p>Včetně odtokového a přepadového systému CLOU</p> <p>Volitelné příslušenství: Elektrická zásuvka</p>	<p>bílá</p>	<p>SET Q F 9 0 1 R</p> <p>P Z 1 0 9 5</p>	<p>1716</p> <p>91</p>	<p>57</p>
 <p>Q!flat 1220</p>	<p>Q!flat 1220, WTM 5312 1 Spodní skříňka pro umyvadlo, WUA 3312 42</p> <p>Včetně odtokového a přepadového systému CLOU</p> <p>Volitelné příslušenství: Elektrická zásuvka</p>	<p>bílá</p>	<p>SET Q F 1 2 0 1</p> <p>P Z 1 0 9 5</p>	<p>1910</p> <p>91</p>	<p>29</p>

Podrobné informace o prostorově úsporných protizápachových zátkách odtoku naleznete v samostatné kapitole příslušenství. Na základě kolísajících dodacích dob výrobců keramiky, prosíme, abyste potvrzený dodací termín na potvrzení zakázky sladili s vaším požadovaným termínem.



CONCEPT LINE Magic – seznam typů

CONCEPT LINE doplňkové skříňky a příslušenství naleznete v samostatné kapitole

Ceny bez DPH v €

Údaj o hloubce odpovídá hloubce korpusu

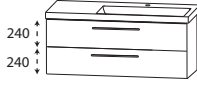
Sady LAGUNA Q!flat:

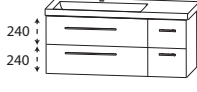
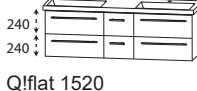
			Číslo výrobku	Doraz	Příplatek za vysoce lesklý korpus
 <p>Q!flat 1220 Odkládací plocha vlevo</p>	<p>Q!flat 1220, WTM 532L 1 Spodní skříňka pro umyvadlo, WUA 332L 42</p> <p>Včetně odtokového a přepadového systému CLOU</p> <p>Volitelné příslušenství: Elektrická zásuvka</p>	bílá	SET Q F 1 2 2L	1910	29
			P Z 1 0 9 5	91	
 <p>Q!flat 1220 Odkládací plocha vpravo</p>	<p>Q!flat 1220, WTM 532R 1 Spodní skříňka pro umyvadlo, WUA 332R 42</p> <p>Včetně odtokového a přepadového systému CLOU</p> <p>Volitelné příslušenství: Elektrická zásuvka</p>	bílá	SET Q F 1 2 2R	1910	29
			P Z 1 0 9 5	91	
 <p>Q!flat 1220 Odkládací plocha vlevo</p>	<p>Q!flat 1220, WTM 532L 1 Skříňka pod umyvadlo, WUA 3390 42 + UTA 3330 42</p> <p>Včetně odtokového a přepadového systému CLOU</p> <p>Volitelné příslušenství: Elektrická zásuvka</p>	bílá	SET Q F 1 2 1L	2155	57
			P Z 1 0 9 5	91	
 <p>Q!flat 1220 Odkládací plocha vpravo</p>	<p>Q!flat 1220, WTM 532R 1 Skříňka pod umyvadlo, WUA 3390 42 + UTA 3330 42</p> <p>Včetně odtokového a přepadového systému CLOU</p> <p>Volitelné příslušenství: Elektrická zásuvka</p>	bílá	SET Q F 1 2 1R	2155	57
			P Z 1 0 9 5	91	
 <p>Q!flat 1520</p>	<p>Q!flat 1520, WTM 535D 1 Spodní skříňka pro umyvadlo, WUA 336L 42 & UTA 333D 42 & WUA 336R 42</p> <p>Včetně 2 odtokových a přepadových systémů CLOU</p> <p>Volitelné příslušenství: Elektrická zásuvka</p>	bílá	SET Q F 1 5 1D	2787	57
			P Z 1 0 9 5	91	

Set Valencia:

 <p>Valencia 660</p>	<p>Valencia 660, WTM 4906 1 Spodní skříňka pro umyvadlo, WUA 3760 49</p> <p>Umyvadlo s přepadovým otvorem</p> <p>Volitelné příslušenství: Elektrická zásuvka</p>	bílá	SET K L 6 0 1	824	29
			P Z 1 0 9 5	91	
 <p>Valencia 860</p>	<p>Valencia 860, WTM 4908 1 Spodní skříňka pro umyvadlo, WUA 3780 49</p> <p>Umyvadlo s přepadovým otvorem</p> <p>Volitelné příslušenství: Elektrická zásuvka</p>	bílá	SET K L 8 0 1	1097	29
			P Z 1 0 9 5	91	

Podrobné informace o prostorově úsporných protizápachových zátkách odtoku naleznete v samostatné kapitole příslušenství. Na základě kolísajících dodacích dob výrobců keramiky, prosíme, abyste potvrzený dodací termín na potvrzení zakázky sladili s vaším požadovaným termínem.





CONCEPT LINE Magic – seznam typů

CONCEPT LINE doplňkové skříňky a příslušenství naleznete v samostatné kapitole

Ceny bez DPH v €

Údaj o hloubce odpovídá hloubce korpusu

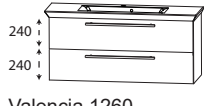
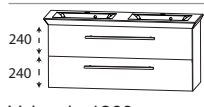
Set Valencia:

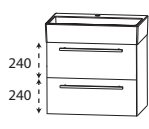
			Číslo výrobku	Doraz	Příplatek za vysoce lesklý korpus
 <p>Valencia 960</p>	<p>Valencia 960, WTM 4909 1 Spodní skříňka pro umyvadlo, WUA 3790 49</p> <p>Umyvadlo s přepadovým otvorem</p>	<p>bilá</p>	<p>SET K L 9 0 1</p>	<p>1220</p>	<p>29</p>
	<p>Volitelné příslušenství: Elektrická zásuvka</p>		<p>P Z 1 0 9 5</p>	<p>91</p>	
 <p>Valencia 1060</p>	<p>Valencia 1060, WTM 4910 1 Spodní skříňka pro umyvadlo, WUA 3710 49</p> <p>Umyvadlo s přepadovým otvorem</p>	<p>bilá</p>	<p>SET K L 1 0 1</p>	<p>1325</p>	<p>29</p>
	<p>Volitelné příslušenství: Elektrická zásuvka</p>		<p>P Z 1 0 9 5</p>	<p>91</p>	
 <p>Valencia 1260 Samostatné umyvadlo</p>	<p>Valencia 1260, WTM 4912 1 Spodní skříňka pro umyvadlo, WUA 3712 49</p> <p>Umyvadlo s přepadovým otvorem</p>	<p>bilá</p>	<p>SET K L 1 2 1</p>	<p>1530</p>	<p>29</p>
	<p>Volitelné příslušenství: Elektrická zásuvka</p>		<p>P Z 1 0 9 5</p>	<p>91</p>	
 <p>Valencia 1260 Dvojitě umyvadlo</p>	<p>Valencia 1260, WTM 492D 1 Spodní skříňka pro umyvadlo, WUA 37D2 49</p> <p>Umyvadlo s přepadovým otvorem</p>	<p>bilá</p>	<p>SET K L 1 2 D 1</p>	<p>1684</p>	<p>29</p>
	<p>Volitelné příslušenství: Elektrická zásuvka</p>		<p>P Z 1 0 9 5</p>	<p>91</p>	
 <p>Valencia 1260 Dvojitě umyvadlo</p>	<p>Valencia 1260, WTM 492D 1 Spodní skříňka pro umyvadlo, 2x WUA 3760 49</p> <p>Umyvadlo s přepadovým otvorem</p>	<p>bilá</p>	<p>SET K L 2 D 1</p>	<p>1929</p>	<p>29</p>
	<p>Volitelné příslušenství: Elektrická zásuvka</p>		<p>P Z 1 0 9 5</p>	<p>91</p>	
 <p>Squared 620</p>	<p>Squared 620 bilá Spodní skříňka pro umyvadlo, WUA 3360 33 bez přepadu vč. systému permanentního odtoku</p>				
	<p>Set s 1 otvorem pro armaturu</p>		<p>SET S Q 6 0 0 1</p>	<p>1117</p>	<p>29</p>
	<p>Set bez otvoru pro armaturu*</p>		<p>SET S Q 6 0 0 3</p>	<p>1117</p>	<p>29</p>
	<p>Volitelné příslušenství: Elektrická zásuvka Odpadní a přepadový systém CLOU</p>		<p>P Z 1 0 9 5 P Z 1 1 0 9 1</p>	<p>91 83</p>	

* Dodací lhůta je 10 týdnů. Umyvadlo není kompatibilní s volitelným Clou systémem.

CONCEPT LINE Magic – seznam typů

CONCEPT LINE doplňkové skříňky a příslušenství naleznete v samostatné kapitole

Ceny bez DPH v €

Údaj o hloubce odpovídá hloubce korpusu

Set Squared:

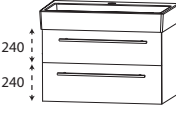
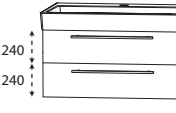
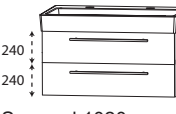
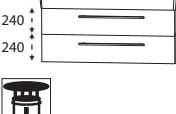
	Číslo výrobku	Doraz	Příplatek za vysoce lesklý korpus
 <p>Squared 810</p>	<p>Squared 810 bílá Spodní skříňka pro umyvadlo, WUA 3380 33 bez přepadu vč. systému permanentního odtoku</p>		
	Set s 1 otvorem pro armaturu	SET SQ 80 01	1419 29
	Set bez otvoru pro armaturu*	SET SQ 80 03	1419 29
	<p>Volitelné příslušenství: Elektrická zásuvka Odpadní a přepadový systém CLOU</p>	<p>PZ 1 0 9 5 PZ 1 1 0 9 1</p>	<p>91 83</p>
 <p>Squared 1020 Samostatné umyvadlo</p>	<p>Squared 1020 bílá Spodní skříňka pro umyvadlo, WUA 3310 33 bez přepadu vč. systému permanentního odtoku</p>		
	Set s 1 otvorem pro armaturu	SET SQ 10 01	1676 29
	Set bez otvoru pro armaturu*	SET SQ 10 03	1676 29
	<p>Volitelné příslušenství: Elektrická zásuvka Odpadní a přepadový systém CLOU</p>	<p>PZ 1 0 9 5 PZ 1 1 0 9 1</p>	<p>91 83</p>
 <p>Squared 1020 Dvojité umyvadlo</p>	<p>Squared 1020 Dvojité umyvadlo bílá Spodní skříňka pro umyvadlo, WUA 3310 33 bez přepadu vč. systému permanentního odtoku</p>		
	Set s 2 otvory pro armatury	SET SQ 10 D1	1676 29
	Set bez otvorů pro baterii*	SET SQ 10 03	1676 29
	<p>Volitelné příslušenství: Elektrická zásuvka</p>	<p>PZ 1 0 9 5</p>	<p>91</p>
 <p>Squared 1220 Samostatné umyvadlo</p>	<p>Squared 1220 bílá Spodní skříňka pro umyvadlo, WUA 3312 33 bez přepadu vč. systému permanentního odtoku</p>		
	Set s 1 otvorem pro armaturu	SET SQ 12 01	1910 29
	Set bez otvoru pro armaturu*	SET SQ 12 03	1910 29
	<p>Volitelné příslušenství: Elektrická zásuvka Odpadní a přepadový systém CLOU</p>	<p>PZ 1 0 9 5 PZ 1 1 0 9 1</p>	<p>91 83</p>

* Dodací lhůta je 10 týdnů. Umyvadlo není kompatibilní s volitelným Clou systémem.



CONCEPT LINE Magic – seznam typů

CONCEPT LINE doplňkové skříňky a příslušenství naleznete v samostatné kapitole

Ceny bez DPH v €

Údaj o hloubce odpovídá hloubce korpusu

Set Squared:

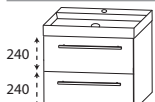
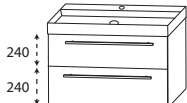
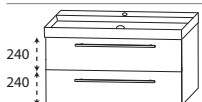
		Číslo výrobku	Doraz	Příplatek za výsoce lesklý korpus
 <p>Squared 1220 Dvojité umyvadlo</p>	<p>Squared 1220 Dvojité umyvadlo bílá Spodní skříňka pro umyvadlo, WUA 3312 33 bez přepadu vč. systému permanentního odtoku</p>			
	<p>Set se 2 otvory pro baterii*</p>	SET SQ 12 D2	1910	29
	<p>Set bez otvorů pro baterii*</p>	SET SQ 12 03	1910	29
	<p>Volitelné příslušenství Elektrická zásuvka</p>	PZ 1 0 9 5	91	
  <p>Squared 1220 Dvojité umyvadlo</p>	<p>Squared 1220 Dvojité umyvadlo bílá Spodní skříňka pro umyvadlo, 2x WUA 3360 33 bez přepadu vč. systému permanentního odtoku</p>			
	<p>Set s 2 otvory pro armatury</p>	SET SQ 12 D1	2189	29
	<p>Set bez otvorů pro armatury*</p>	SET SQ 12 D3	2189	29
	<p>Volitelné příslušenství: Elektrická zásuvka Přepadový a odtokový systém CLOU (objednat 2 kusy)</p>	PZ 1 0 9 5 PZ 1 1 0 9 1	91 83	
Set Till:				
 <p>Till 620</p>	<p>Till 620, WTM 5006 1 Spodní skříňka pro umyvadlo, WUA 3360 33</p>	bilá	SET T I 6 0 0 1	1117 29
	<p>bez přepadu vč. systému permanentního odtoku</p>			
	<p>Volitelné příslušenství: Elektrická zásuvka</p>		PZ 1 0 9 5	91
 <p>Till 810</p>	<p>Till 810, WTM 5008 1 Spodní skříňka pro umyvadlo, WUA 3380 33</p>	bilá	SET T I 8 0 0 1	1419 29
	<p>bez přepadu vč. systému permanentního odtoku</p>			
	<p>Volitelné příslušenství: Elektrická zásuvka</p>		PZ 1 0 9 5	91
 <p>Till 1020 Samostatné umyvadlo</p>	<p>Till 1020, WTM 5010 1 Spodní skříňka pro umyvadlo, WUA 3310 33</p>	bilá	SET T I 1 0 0 1	1676 29
	<p>bez přepadu vč. systému permanentního odtoku</p>			
	<p>Volitelné příslušenství: Elektrická zásuvka</p>		PZ 1 0 9 5	91

* Dodací lhůta je 10 týdnů. Umyvadlo není kompatibilní s volitelným Clou systémem.



CONCEPT LINE Magic – seznam typů

CONCEPT LINE doplňkové skříňky a příslušenství naleznete v samostatné kapitole

Ceny bez DPH v €

Údaj o hloubce odpovídá hloubce korpusu

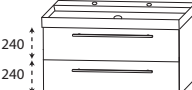
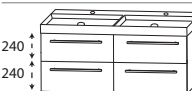
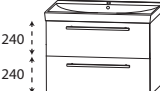
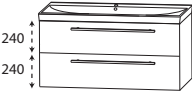
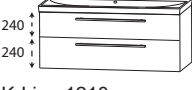
Set Till:

			Číslo výrobku	Doraz	Příplatek za vysoce lesklý korpus
 <p>Till 1020 Dvojité umyvadlo</p>	<p>Till 1020, WTM 5021 1 Spodní skříňka pro umyvadlo, WUA 3310 33</p> <p>s 2 otvory pro armatury bez přepadu vč. systému permanentního odtoku</p> <p>Volitelné příslušenství: Elektrická zásuvka</p>	bílá	SET T I 1 0 D1	1676	29
 <p>Till 1220 Dvojité umyvadlo</p>	<p>Till 1220, WTM 502D 1 Spodní skříňka pro umyvadlo, 2x WUA 3360 33</p> <p>bez přepadu vč. systému permanentního odtoku</p> <p>Volitelné příslušenství: Elektrická zásuvka</p>	bílá	SET T I 1 2 D1	2189	29
 <p>K-Line 710</p>	<p>K-Line 710, WTM 5107 1 Spodní skříňka pro umyvadlo, WUA 3770 79</p> <p>Umyvadlo s přepadovým otvorem</p> <p>Volitelné příslušenství: Elektrická zásuvka</p>	bílá	SET K L 7 0 02	972	29
 <p>K-Line 1010</p>	<p>K-Line 1010, WTM 5110 1 Spodní skříňka pro umyvadlo, WUA 3710 79</p> <p>Umyvadlo s přepadovým otvorem</p> <p>Volitelné příslušenství: Elektrická zásuvka</p>	bílá	SET K L 1 0 02	1314	29
 <p>K-Line 1210 Samostatné umyvadlo</p>	<p>K-Line 1210, WTM 5112 1 Spodní skříňka pro umyvadlo, WUA 3712 79</p> <p>Umyvadlo s přepadovým otvorem</p> <p>Volitelné příslušenství: Elektrická zásuvka</p>	bílá	SET K L 1 2 02	1508	29
 <p>K-Line 1210 Dvojité umyvadlo</p>	<p>K-Line 1210, WTM 512D 1 Spodní skříňka pro umyvadlo, WUA 372D 79</p> <p>Umyvadlo s přepadovým otvorem</p> <p>Volitelné příslušenství: Elektrická zásuvka</p>	bílá	SET K L 1 2 D2	1639	29

Podrobné informace o prostorově úsporných protizápachových zátkách odtoku naleznete v samostatné kapitole příslušenství.
Na základě kolísajících dodacích dob výrobců keramiky, prosíme, abyste potvrzený dodací termín na potvrzení zakázky sladili s vaším požadovaným termínem.

CONCEPT LINE Magic – rozměrové náčrty

Q!flat 620

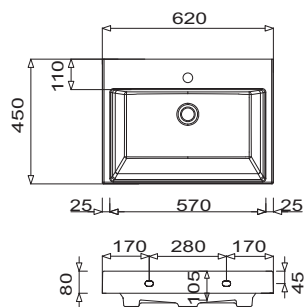

Q!flat 920

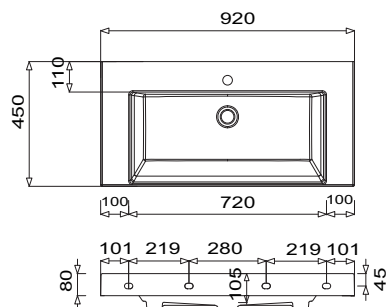

Q!flat 920 - police vlevo

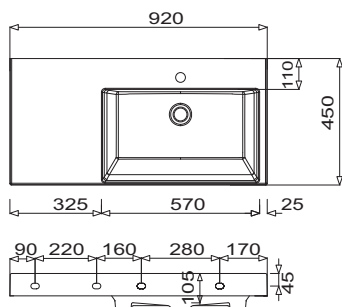

Q!flat 920 - police vpravo

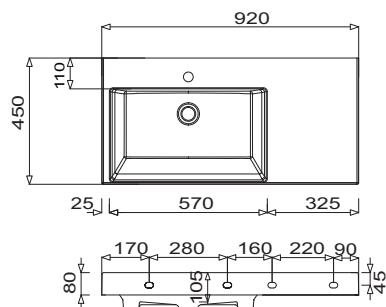

Q!flat 1220

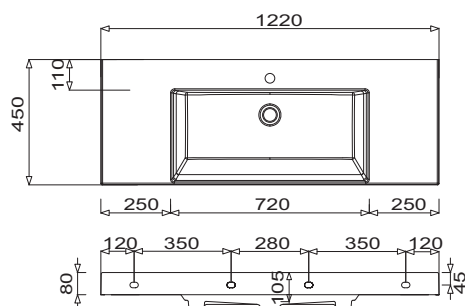

Q!flat 1220 - police vlevo

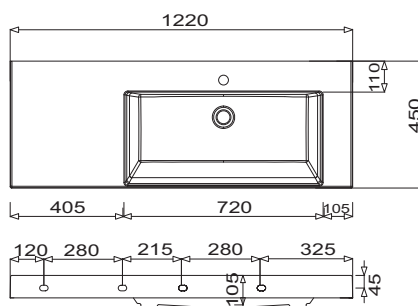

Legenda

B= šířka skříňky pod umyvadlo
X= poloha připojení odpadní vody

U umyvadel s upevňovacími šrouby musí být vyznačeny rozměry k vrtání na místě, po přiložení umyvadla na spodní skříňku. Musí být našroubovány upevňovací šrouby!
Umyvadla bez upevňovacích konzol jsou pomocí silikonu upevněna na stěnu a boky nábytku!

Tolerance:

Tolerance rozměrů a tolerance rovinnosti (DIN 18202) podléhají obvyklým tolerancím specifickým pro materiály pro stavební materiály podle DIN 18202.

CONCEPT LINE Magic – rozměrové náčrtky

Q!flat 1220 - police vpravo

Q!flat 1520

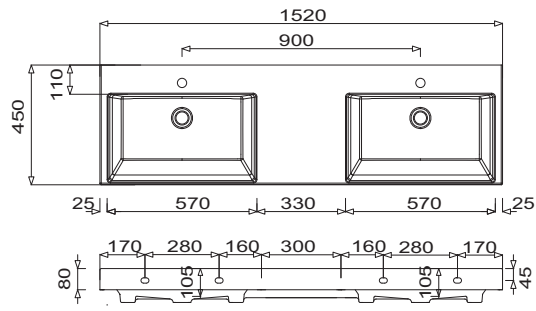
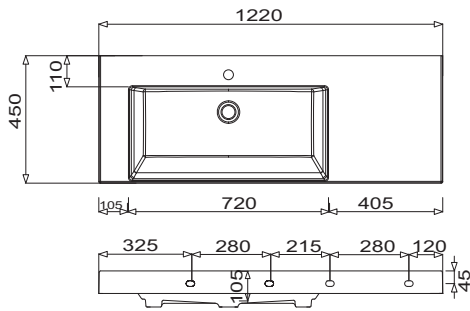

Umyvadlo Q!flat - symetrické
Skříňka pod umyvadlo s úchytem nebo bez úchyty

Umyvadlo Q!flat - police vlevo
Skříňka pod umyvadlo (2 zásuvky) s madlem a bez madla

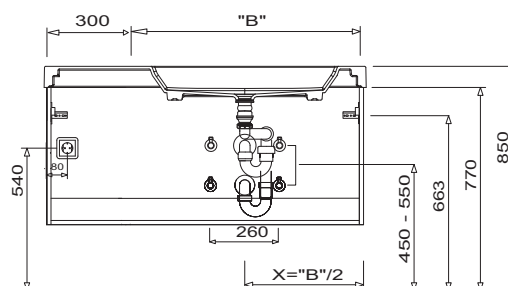
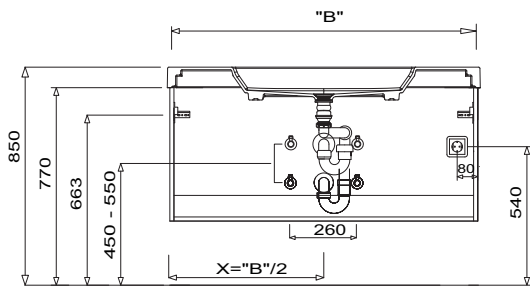

Umyvadlo Q!flat - police vpravo
Skříňka pod umyvadlo (2 zásuvky) s madlem a bez madla

Umyvadlo Q!flat - police vlevo
Skříňka pod umyvadlo (4 zásuvky) s madlem i bez

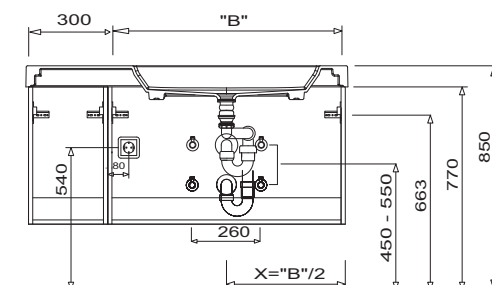
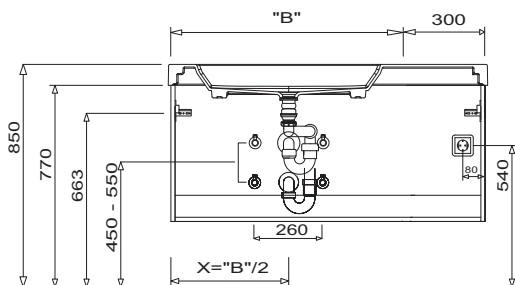

U umyvadel s upevňovacími šrouby musí být vyznačeny rozměry k vrtání na místě, po přiložení umyvadla na spodní skříňku. Musí být našroubovány upevňovací šrouby!
Umyvadla bez upevňovacích konzol jsou pomocí silikonu upevněna na stěnu a boky nábytku!
Tolerance:
Tolerance rozměrů a tolerance rovinnosti (DIN 18202) podléhají obvyklým tolerancím specifickým pro materiály pro stavební materiály podle DIN 18202.

Legenda
B= šířka skříňky pod umyvadlo
X= poloha připojení odpadní vody

CONCEPT LINE Magic – rozměrové náčrtky

Umyvadlo Q!flat - police vpravo
Skříňka pod umyvadlo (4 zásuvky) s madlem i bez

Dvojité umyvadlo Q!flat
Skříňka pod umyvadlo s úchytem nebo bez úchyty

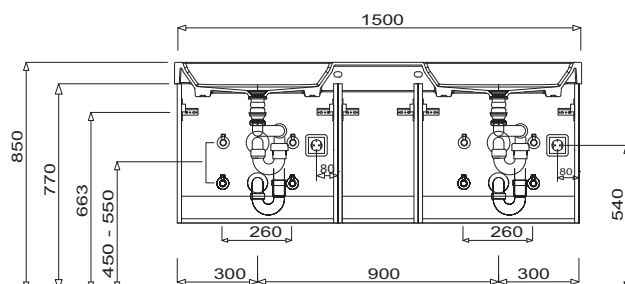
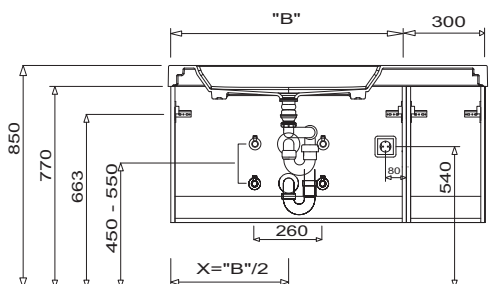

Valencia 660

Valencia 860

Valencia 960

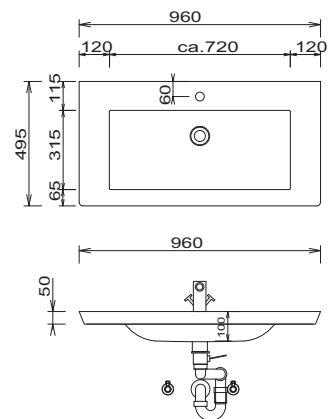
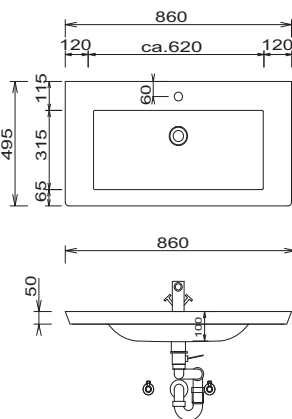
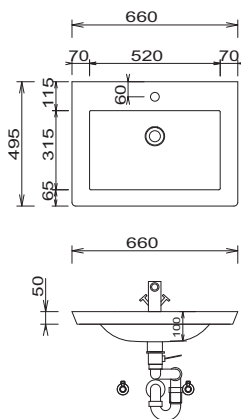

Valencia 1060

Valencia 1060

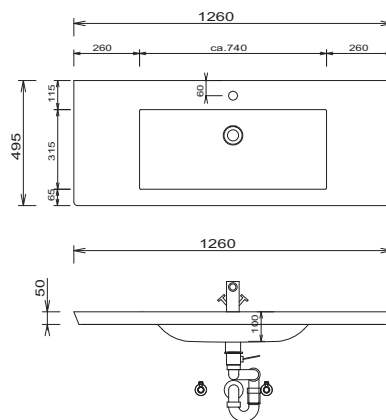
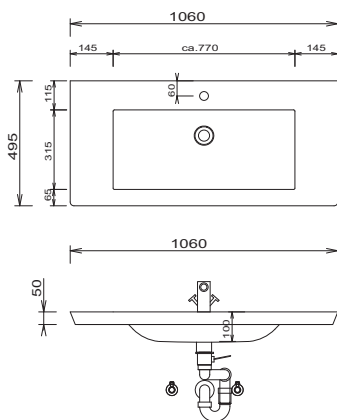

Legenda

B= šířka skříňky pod umyvadlo
X= poloha připojení odpadní vody

U umyvadel s upevňovacími šrouby musí být vyznačeny rozměry k vrtání na místě, po přiložení umyvadla na spodní skříňku. Musí být našroubovány upevňovací šrouby!
Umyvadla bez upevňovacích konzol jsou pomocí silikonu upevněna na stěnu a boky nábytku!

Tolerance:

Tolerance rozměrů a tolerance rovinnosti (DIN 18202) podléhají obvyklým tolerancím specifickým pro materiály pro stavební materiály podle DIN 18202.

CONCEPT LINE Magic – rozměrové náčrtky

Valencia 1060 Dvojité umyvadlo

Umyvadlo Valencia
Skříňka pod umyvadlo s úchytem

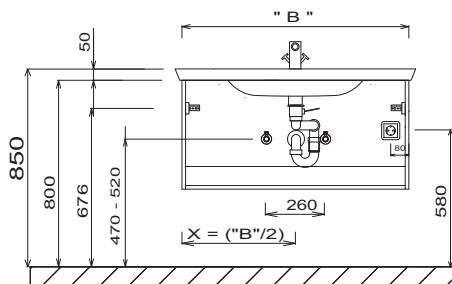
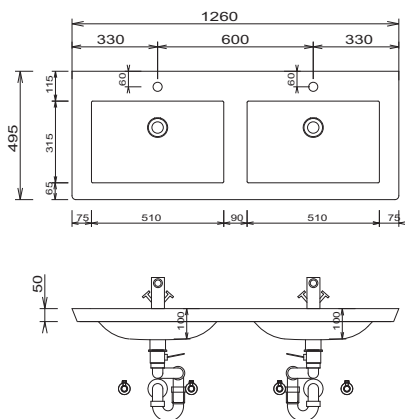

Umyvadlo Valencia
Skříňka pod umyvadlo bez úchyty

Dvojité umyvadlo Valencia
Skříňka pod umyvadlo s úchytem

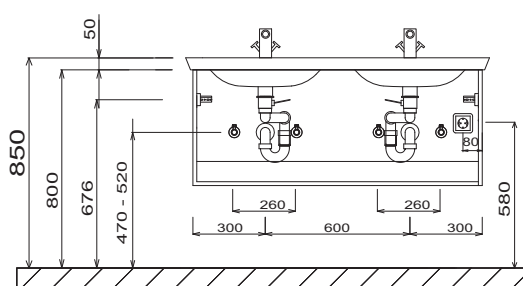
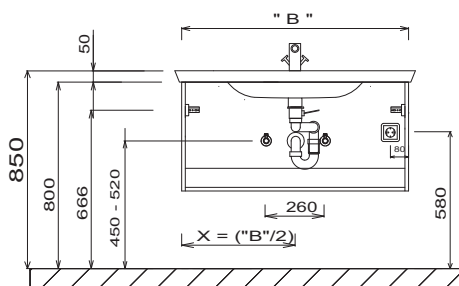

Dvojité umyvadlo Valencia
Skříňka pod umyvadlo bez úchyty

Dvojité umyvadlo Valencia
Skříňka pod umyvadlo s úchytem

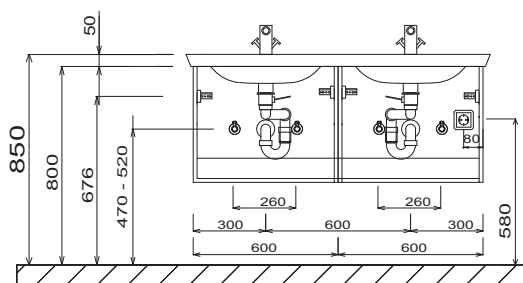
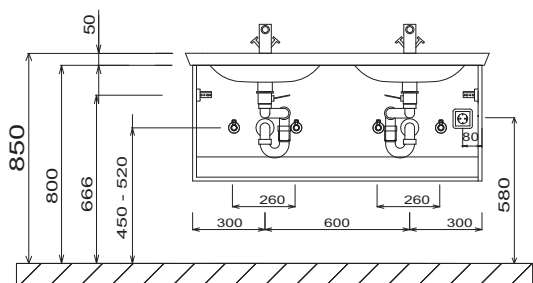

U umyvadel s upevňovacími šrouby musí být vyznačeny rozměry k vrtání na místě, po přiložení umyvadla na spodní skříňku. Musí být našroubovány upevňovací šrouby!
Umyvadla bez upevňovacích konzol jsou pomocí silikonu upevněna na stěnu a boky nábytku!
Tolerance:
Tolerance rozměrů a tolerance rovinnosti (DIN 18202) podléhají obvyklým tolerancím specifickým pro materiály pro stavební materiály podle DIN 18202.

Legenda
B= šířka skříňky pod umyvadlo
X= poloha připojení odpadní vody

CONCEPT LINE Magic – rozměrové náčrty

Dvojité umyvadlo Valencia
Skříňka pod umyvadlo bez úchytu

K-Line 710

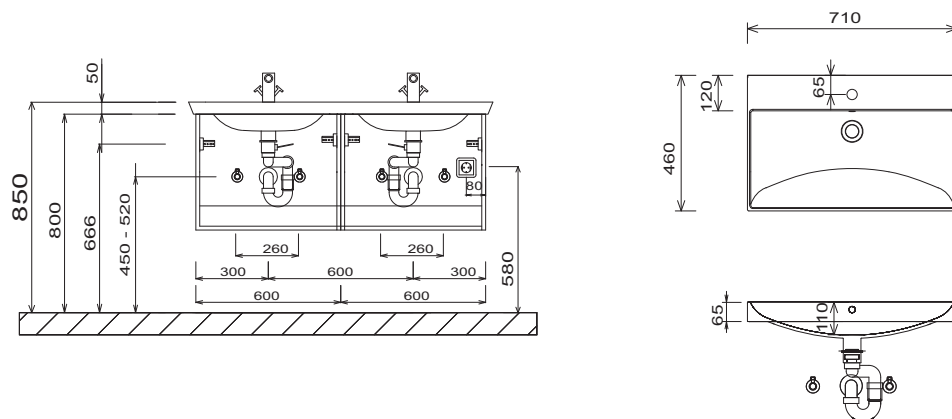

K-Line 1010

K-Line 1210

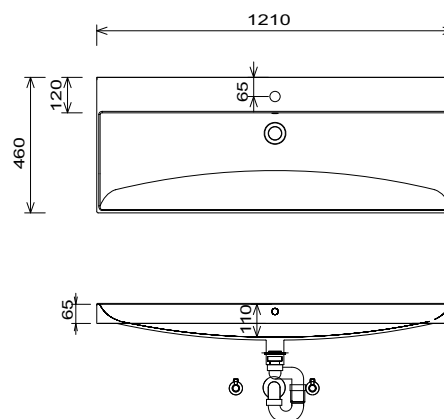
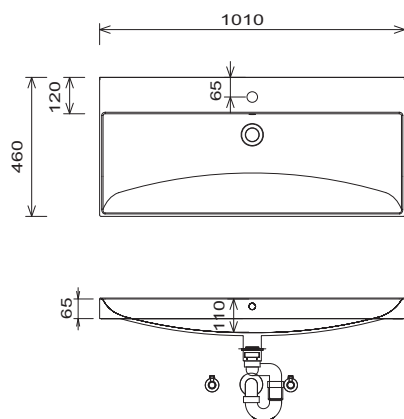

K-Line 1210 Dvojité umyvadlo

Umyvadlo K-Line
Skříňka pod umyvadlo s úchytem

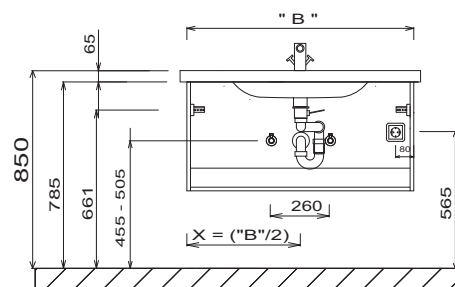
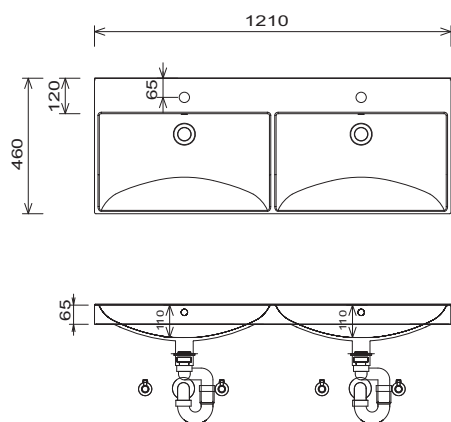

Legenda

B= šířka skříňky pod umyvadlo
X= poloha připojení odpadní vody

U umyvadel s upevňovacími šrouby musí být vyznačeny rozměry k vrtání na místě, po přiložení umyvadla na spodní skříňku. Musí být našroubovány upevňovací šrouby!
Umyvadla bez upevňovacích konzol jsou pomocí silikonu upevněna na stěnu a boky nábytku!

Tolerance:

Tolerance rozměrů a tolerance rovinnosti (DIN 18202) podléhají obvyklým tolerancím specifickým pro materiály pro stavební materiály podle DIN 18202.

CONCEPT LINE Magic – rozměrové náčrtky

Umyvadlo K-Line
Skříňka pod umyvadlo bez úchyty

Dvojité umyvadlo K-Line
Skříňka pod umyvadlo s úchytem

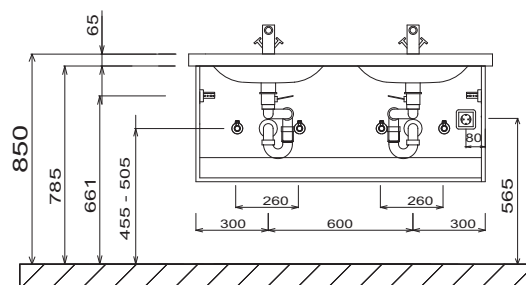
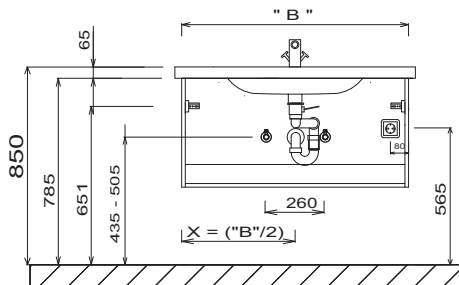

Dvojité umyvadlo K-Line
Skříňka pod umyvadlo bez úchyty

Squared 620

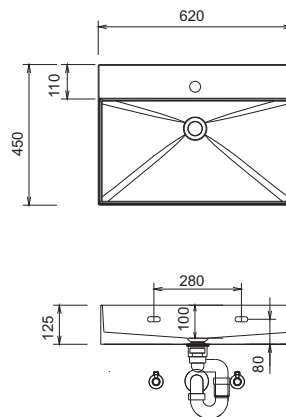
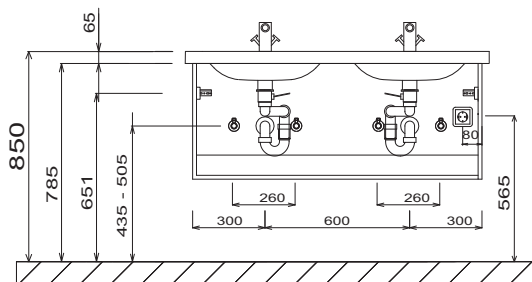

Squared 810

Squared 1020

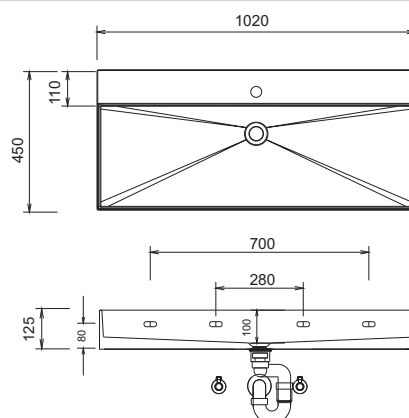
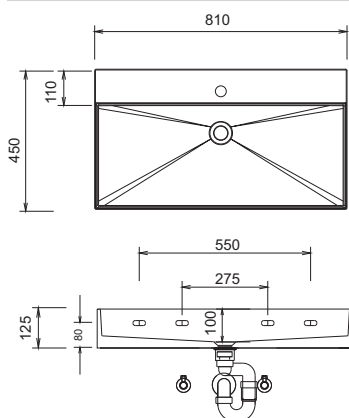

U umyvadel s upevňovacími šrouby musí být vyznačeny rozměry k vrtání na místě, po přiložení umyvadla na spodní skříňku. Musí být našroubovány upevňovací šrouby!
Umyvadla bez upevňovacích konzol jsou pomocí silikonu upevněna na stěnu a boky nábytku!

Tolerance:

Tolerance rozměrů a tolerance rovinnosti (DIN 18202) podléhají obvyklým tolerancím specifickým pro materiály pro stavební materiály podle DIN 18202.

Legenda

B= šířka skříňky pod umyvadlo
X= poloha připojení odpadní vody

CONCEPT LINE Magic – rozměrové náčrtky

Squared 1020 Dvojité umyvadlo

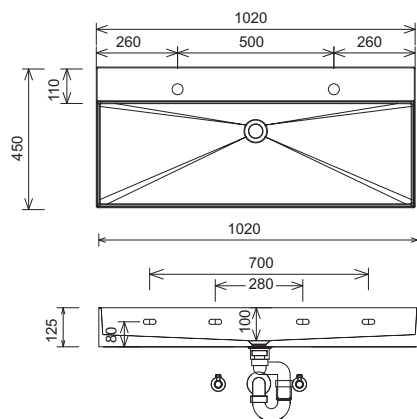

Squared 1220

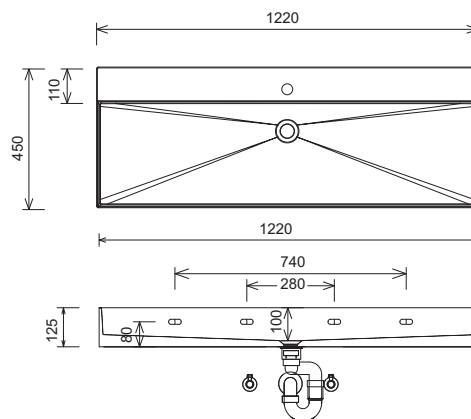

Squared 1220 Dvojité umyvadlo

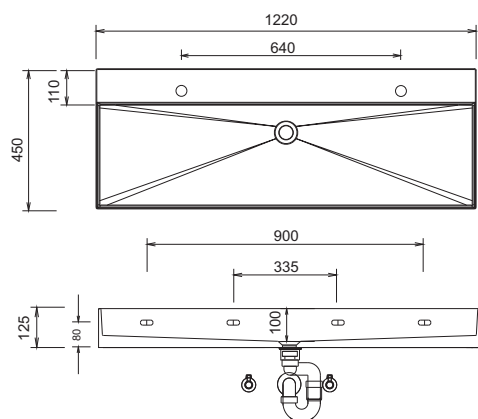

Squared 1220 Dvojité umyvadlo

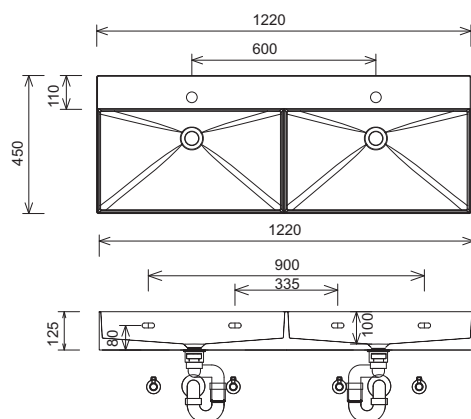

Umyvadlo Squared
Skříňka pod umyvadlo s úchytem nebo bez úchyty

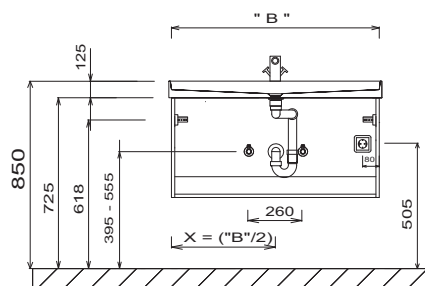

Dvojité umyvadlo Squared
Skříňka pod umyvadlo s úchytem nebo bez úchyty

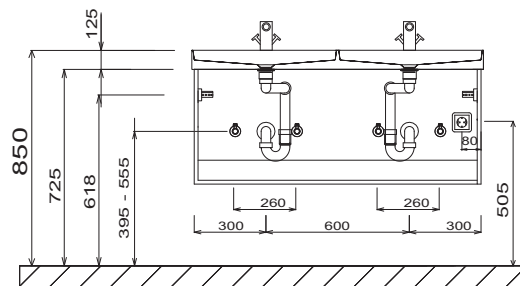

Legenda

B= šířka skříňky pod umyvadlo
X= poloha připojení odpadní vody

U umyvadel s upevňovacími šrouby musí být vyznačeny rozměry k vrtání na místě, po přiložení umyvadla na spodní skříňku. Musí být našroubovány upevňovací šrouby!
Umyvadla bez upevňovacích konzol jsou pomocí silikonu upevněna na stěnu a boky nábytku!

Tolerance:

Tolerance rozměrů a tolerance rovinnosti (DIN 18202) podléhají obvyklým tolerancím specifickým pro materiály pro stavební materiály podle DIN 18202.

CONCEPT LINE Magic – rozměrové náčrtky

Dvojité umyvadlo Squared
Skříňka pod umyvadlo s úchytem nebo bez úchyty

Till 620

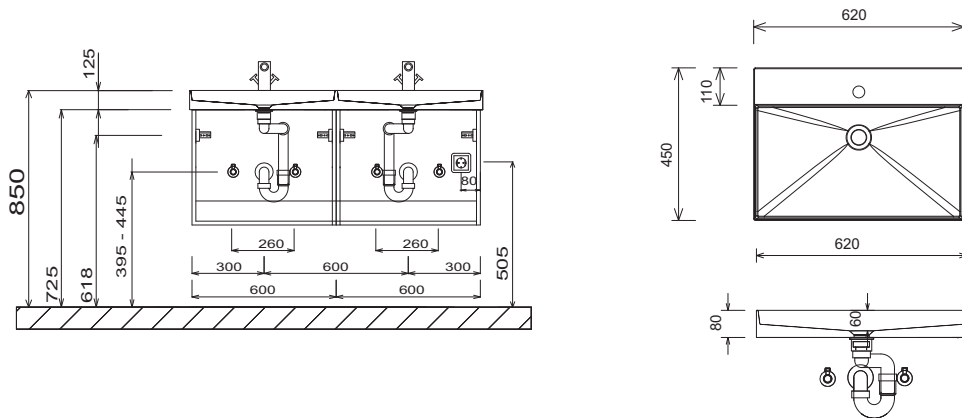

Till 810

Till 1020

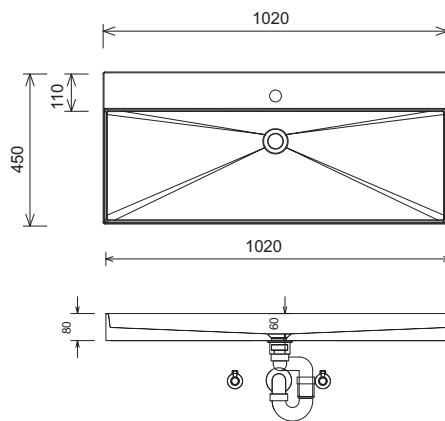
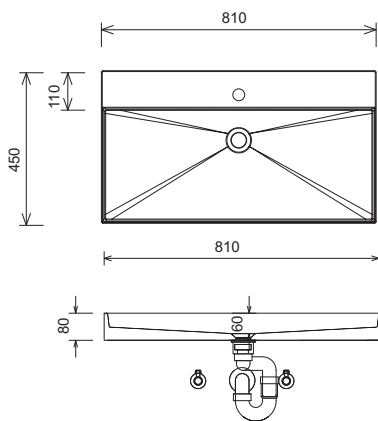

Till 1020 Dvojité umyvadlo

Till 1220 Dvojité umyvadlo

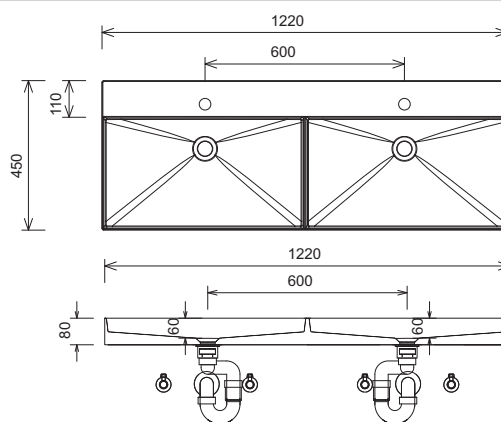
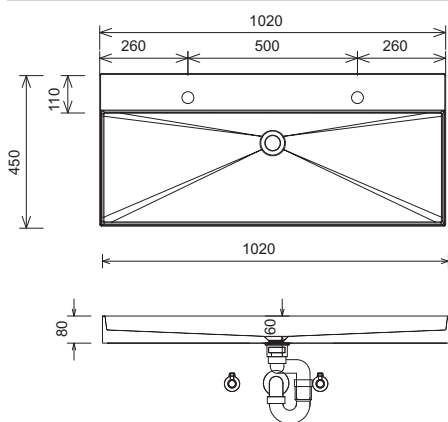

U umyvadel s upevňovacími šrouby musí být vyznačeny rozměry k vrtání na místě, po přiložení umyvadla na spodní skříňku. Musí být našroubovány upevňovací šrouby!
Umyvadla bez upevňovacích konzol jsou pomocí silikonu upevněna na stěnu a boky nábytku!

Tolerance:

Tolerance rozměrů a tolerance rovinnosti (DIN 18202) podléhají obvyklým tolerancím specifickým pro materiály pro stavební materiály podle DIN 18202.

Legenda

B= šířka skříňky pod umyvadlo
X= poloha připojení odpadní vody

CONCEPT LINE Magic – rozměrové náčrty

Umyvadlo Till
Skříňka pod umyvadlo s úchytem nebo bez úchyty

Dvojité umyvadlo Till
Skříňka pod umyvadlo s úchytem nebo bez úchyty

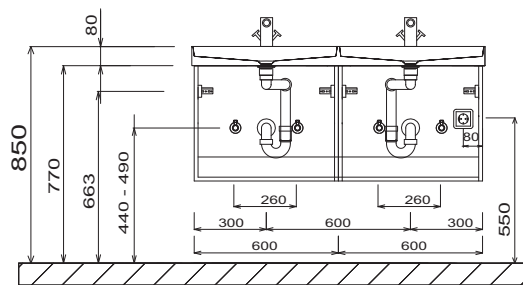
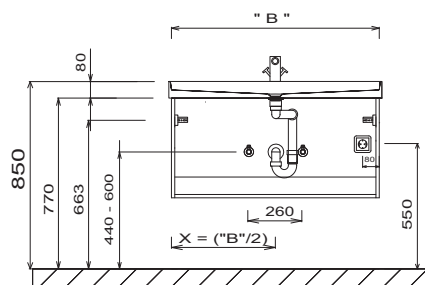

Elektrické přípojky pro zrcadlovou skříňku

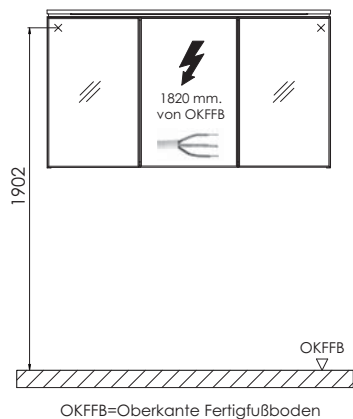

Legenda

B= šířka skříňky pod umyvadlo
X= poloha připojení odpadní vody

U umyvadel s upevňovacími šrouby musí být vyznačeny rozměry k vrtání na místě, po přiložení umyvadla na spodní skříňku. Musí být našroubovány upevňovací šrouby!
Umyvadla bez upevňovacích konzol jsou pomocí silikonu upevněna na stěnu a boky nábytku!

Tolerance:

Tolerance rozměrů a tolerance rovinnosti (DIN 18202) podléhají obvyklým tolerancím specifickým pro materiály pro stavební materiály podle DIN 18202.





CONCEPT LINE Magic bez úchyty - seznam typů

CONCEPT LINE doplňkové skříňky a příslušenství naleznete v samostatné kapitole

Ceny bez DPH v €

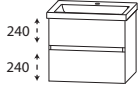
Údaj o hloubce odpovídá hloubce korpusu

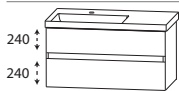
Sady LAGUNA Q!flat:

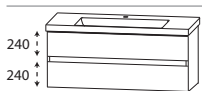
			Číslo výrobku	Doraz	Příplatek za vysoce lesklý korpus
 <p>Q!flat 620</p>	<p>Q!flat 620, WTM 5306 1 Spodní skříňka pro umyvadlo, WUA 3960 42</p> <p>Včetně odtokového a přeřadového systému CLOU</p> <p>Volitelné příslušenství: Elektrická zásuvka</p>	<p>bílá</p>	<p>S E T Q F 6 0 G 1</p> <p>P Z 1 0 9 5</p>	<p>1117</p> <p>91</p>	<p>29</p>
 <p>Q!flat 920</p>	<p>Q!flat 920, WTM 5309 1 Spodní skříňka pro umyvadlo, WUA 3990 42</p> <p>Včetně odtokového a přeřadového systému CLOU</p> <p>Volitelné příslušenství: Elektrická zásuvka</p>	<p>bílá</p>	<p>S E T Q F 9 0 G 1</p> <p>P Z 1 0 9 5</p>	<p>1556</p> <p>91</p>	<p>29</p>
 <p>Q!flat 920 Odkládací plocha vlevo</p>	<p>Q!flat 920, WTM 539L 1 Spodní skříňka pro umyvadlo, WUA 399L 42</p> <p>Včetně odtokového a přeřadového systému CLOU</p> <p>Volitelné příslušenství: Elektrická zásuvka</p>	<p>bílá</p>	<p>S E T Q F 9 G L 2</p> <p>P Z 1 0 9 5</p>	<p>1556</p> <p>91</p>	<p>29</p>
 <p>Q!flat 920 Odkládací plocha vpravo</p>	<p>Q!flat 920, WTM 539R 1 Spodní skříňka pro umyvadlo, WUA 399R 42</p> <p>Včetně odtokového a přeřadového systému CLOU</p> <p>Volitelné příslušenství: Elektrická zásuvka</p>	<p>bílá</p>	<p>S E T Q F 9 G R 2</p> <p>P Z 1 0 9 5</p>	<p>1556</p> <p>91</p>	<p>29</p>
 <p>Q!flat 920 Odkládací plocha vlevo</p>	<p>Q!flat 920, WTM 539L 1 Spodní skříňka pro umyvadlo, WUA 3960 42 + UTA 3930 42</p> <p>Včetně odtokového a přeřadového systému CLOU</p> <p>Volitelné příslušenství: Elektrická zásuvka</p>	<p>bílá</p>	<p>S E T Q F 9 0 G L</p> <p>P Z 1 0 9 5</p>	<p>1716</p> <p>91</p>	<p>57</p>
 <p>Q!flat 920 Odkládací plocha vpravo</p>	<p>Q!flat 920, WTM 539R 1 Spodní skříňka pro umyvadlo, WUA 3960 42 + UTA 3930 42</p> <p>Včetně odtokového a přeřadového systému CLOU</p> <p>Volitelné příslušenství: Elektrická zásuvka</p>	<p>bílá</p>	<p>S E T Q F 9 0 G R</p> <p>P Z 1 0 9 5</p>	<p>1716</p> <p>91</p>	<p>57</p>
 <p>Q!flat 1220</p>	<p>Q!flat 1220, WTM 5312 1 Spodní skříňka pro umyvadlo, WUA 3912 42</p> <p>Včetně odtokového a přeřadového systému CLOU</p> <p>Volitelné příslušenství: Elektrická zásuvka</p>	<p>bílá</p>	<p>S E T Q F 1 2 G 1</p> <p>P Z 1 0 9 5</p>	<p>1910</p> <p>91</p>	<p>29</p>

Podrobné informace o prostorově úsporných protizápachových zátkách odtoku naleznete v samostatné kapitole příslušenství. Na základě kolísajících dodacích dob výrobců keramiky, prosíme, abyste potvrzený dodací termín na potvrzení zakázky sladili s vaším požadovaným termínem.





CONCEPT LINE Magic bez úchytu - seznam typů

CONCEPT LINE doplňkové skříňky a příslušenství naleznete v samostatné kapitole

Ceny bez DPH v €

Údaj o hloubce odpovídá hloubce korpusu

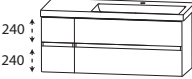
Sady LAGUNA Q!flat:

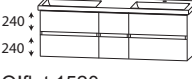
			Číslo výrobku	Doraz	Příplatek za vysoce lesklý korpus
 <p>Q!flat 1220 Odkládací plocha vlevo</p>	<p>Q!flat 1220, WTM 532L 1 Spodní skříňka pro umyvadlo, WUA 392L 42</p> <p>Včetně odtokového a přepadového systému CLOU</p> <p>Volitelné příslušenství: Elektrická zásuvka</p>	bílá	SET Q F 2 G L 2	1910	29
	P Z 1 0 9 5	91			
 <p>Q!flat 1220 Odkládací plocha vpravo</p>	<p>Q!flat 1220, WTM 532R 1 Spodní skříňka pro umyvadlo, WUA 392R 42</p> <p>Včetně odtokového a přepadového systému CLOU</p> <p>Volitelné příslušenství: Elektrická zásuvka</p>	bílá	SET Q F 2 G R 2	1910	29
	P Z 1 0 9 5	91			
 <p>Q!flat 1220 Odkládací plocha vlevo</p>	<p>Q!flat 1220, WTM 532L 1 Spodní skříňka pro umyvadlo, WUA 3990 42 + UTA 3930 42</p> <p>Včetně odtokového a přepadového systému CLOU</p> <p>Volitelné příslušenství: Elektrická zásuvka</p>	bílá	SET Q F 1 2 G L	2155	57
	P Z 1 0 9 5	91			
 <p>Q!flat 1220 Odkládací plocha vpravo</p>	<p>Q!flat 1220, WTM 532R 1 Spodní skříňka pro umyvadlo, WUA 3990 42 + UTA 3930 42</p> <p>Včetně odtokového a přepadového systému CLOU</p> <p>Volitelné příslušenství: Elektrická zásuvka</p>	bílá	SET Q F 1 2 G R	2155	57
	P Z 1 0 9 5	91			
 <p>Q!flat 1520</p>	<p>Q!flat 1520, WTM 535D 1 Spodní skříňka pro umyvadlo, WUA 396L 42 & UTA 393D 42 & WUA 396R 42</p> <p>Včetně 2 odtokových a přepadových systémů CLOU</p> <p>Volitelné příslušenství: Elektrická zásuvka</p>	bílá	SET Q F 1 5 G D	2787	57
	P Z 1 0 9 5	91			

Set Valencia:

 <p>Valencia 660</p>	<p>Valencia 660, WTM 4906 1 Spodní skříňka pro umyvadlo, WUA 3960 49</p> <p>Umyvadlo s přepadovým otvorem</p> <p>Volitelné příslušenství: Elektrická zásuvka</p>	bílá	SET K L 6 0 0 1	824	29
	P Z 1 0 9 5	91			
 <p>Valencia 860</p>	<p>Valencia 860, WTM 4908 1 Spodní skříňka pro umyvadlo, WUA 3980 49</p> <p>Umyvadlo s přepadovým otvorem</p> <p>Volitelné příslušenství: Elektrická zásuvka</p>	bílá	SET K L 8 0 G 1	1097	29
	P Z 1 0 9 5	91			

Podrobné informace o prostorově úsporných protizápachových zátkách odtoku naleznete v samostatné kapitole příslušenství. Na základě kolísajících dodacích dob výrobců keramiky, prosíme, abyste potvrzený dodací termín na potvrzení zakázky sladili s vaším požadovaným termínem.





CONCEPT LINE Magic bez úchyty - seznam typů

CONCEPT LINE doplňkové skříňky a příslušenství naleznete v samostatné kapitole

Ceny bez DPH v €

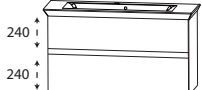
Údaj o hloubce odpovídá hloubce korpusu

Set Valencia:

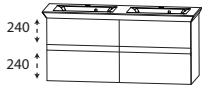
			Číslo výrobku	Doraz	Příplatek za vysoce lesklý korpus
 <p>Valencia 960</p>	Valencia 960, WTM 4909 1 Spodní skříňka pro umyvadlo, WUA 3990 49 Umyvadlo s přepadovým otvorem	bilá	SET K L 9 0 G1	1220	29
	Volitelné příslušenství: Elektrická zásuvka		P Z 1 0 9 5	91	
 <p>Valencia 1060</p>	Valencia 1060, WTM 4910 1 Spodní skříňka pro umyvadlo, WUA 3910 49 Umyvadlo s přepadovým otvorem	bilá	SET K L 1 0 G1	1325	29
	Volitelné příslušenství: Elektrická zásuvka		P Z 1 0 9 5	91	
 <p>Valencia 1260 Samostatné umyvadlo</p>	Valencia 1260, WTM 4912 1 Spodní skříňka pro umyvadlo, WUA 3912 49 Umyvadlo s přepadovým otvorem	bilá	SET K L 1 2 G1	1530	29
	Volitelné příslušenství: Elektrická zásuvka		P Z 1 0 9 5	91	
 <p>Valencia 1260 Dvojitě umyvadlo</p>	Valencia 1260, WTM 492D 1 Spodní skříňka pro umyvadlo, WUA 39D2 49 Umyvadlo s přepadovým otvorem	bilá	SET K L 2 D G1	1684	29
	Volitelné příslušenství: Elektrická zásuvka		P Z 1 0 9 5	91	
 <p>Valencia 1260 Dvojitě umyvadlo</p>	Valencia 1260, WTM 492D 1 Spodní skříňka pro umyvadlo, 2x WUA 3960 49 Umyvadlo s přepadovým otvorem	bilá	SET K L 2 D 4G	1929	29
	Volitelné příslušenství: Elektrická zásuvka		P Z 1 0 9 5	91	

Sets Squared:

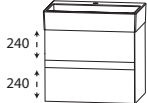
 <p>Squared 620</p>	Squared 620 bílá Spodní skříňka pro umyvadlo, WUA 3960 33 bez přepadu vč. systému permanentního odtoku				
	Set s 1 otvorem pro armaturu		SET S Q 6 0 G1	1117	29
	Set bez otvoru pro armaturu*		SET S Q 6 0 G3	1117	29
	Volitelné příslušenství: Elektrická zásuvka Odpadní a přepadový systém CLOU		P Z 1 0 9 5 P Z 1 1 0 9 1	91 83	

* Dodací lhůta je 10 týdnů. Umyvadlo není kompatibilní s volitelným Clou systémem.







CONCEPT LINE Magic bez úchytu - seznam typů

CONCEPT LINE doplňkové skříňky a příslušenství naleznete v samostatné kapitole

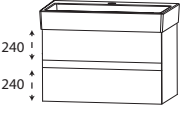
Ceny bez DPH v €

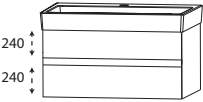
Údaj o hloubce odpovídá hloubce korpusu

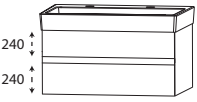
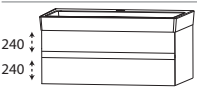
Sets Squared:

		Číslo výrobku	Doraz	Příplatek za vyso- ce lesklý korpus
  Squared 810 Laguna Badwelten	Squared 810 bílá Spodní skříňka pro umyvadlo, WUA 3980 33 bez přepadu vč. systému permanentního odtoku			
	Set s 1 otvorem pro armaturu	SET SQ80G1	1419	29
	Set bez otvoru pro armaturu* Volitelné příslušenství: Elektrická zásuvka Odpadní a přepadový systém CLOU	SET SQ80G3 PZ 1 0 9 5 PZ 1 1 0 9 1	1419	29
  Squared 1020 Samostatné umyvadlo Laguna Badwelten	Squared 1020 bílá Spodní skříňka pro umyvadlo, WUA 3910 33 bez přepadu vč. systému permanentního odtoku			
	Set s 1 otvorem pro armaturu	SET SQ10G1	1676	29
	Set bez otvoru pro armaturu* Volitelné příslušenství: Elektrická zásuvka Odpadní a přepadový systém CLOU	SET SQ10G3 PZ 1 0 9 5 PZ 1 1 0 9 1	1676	29
 Squared 1020 Dvojité umyvadlo Laguna Badwelten	Squared 1020 Dvojité umyvadlo bílá Spodní skříňka pro umyvadlo, WUA 3910 33 bez přepadu vč. systému permanentního odtoku			
	Set s 2 otvory pro armatury	SET SQ1DG1	1676	29
	Set bez otvorů pro baterii* Volitelné příslušenství: Elektrická zásuvka	SET SQ10G3 PZ 1 0 9 5	1676	29
  Squared 1220 Samostatné umyvadlo Laguna Badwelten	Squared 1220 bílá Spodní skříňka pro umyvadlo, WUA 3912 33 bez přepadu vč. systému permanentního odtoku			
	Set s 1 otvorem pro armaturu	SET SQ12G1	1910	29
	Set bez otvoru pro armaturu* Volitelné příslušenství: Elektrická zásuvka Odpadní a přepadový systém CLOU	SET SQ12G3 PZ 1 0 9 5 PZ 1 1 0 9 1	1910	29

* Dodací lhůta je 10 týdnů. Umyvadlo není kompatibilní s volitelným Clou systémem.



CONCEPT LINE Magic bez úchyty - seznam typů

CONCEPT LINE doplňkové skříňky a příslušenství naleznete v samostatné kapitole

Ceny bez DPH v €

Údaj o hloubce odpovídá hloubce korpusu

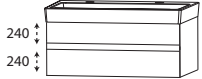
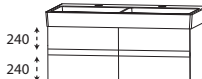
Sets Squared:

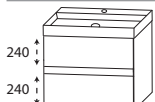
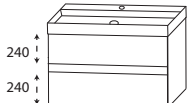
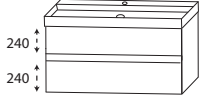
		Číslo výrobku	Doraz	Příplatek za výsoce lesklý korpus	
 <p>Squared 1220 Dvojité umyvadlo Laguna Badwelten</p>	<p>Squared 1220 Dvojité umyvadlo bílá Spodní skříňka pro umyvadlo, WUA 3912 33 bez přepadu vč. systému permanentního odtoku</p>				
	<p>Set se 2 otvory pro baterii*</p>	SET S Q 2 D G 2	1910	29	
	<p>Set bez otvorů pro baterii*</p> <p>Volitelné příslušenství Elektrická zásuvka</p>	SET S Q 1 2 G 3 P Z 1 0 9 5	1910	29 91	
  <p>Squared 1220 Dvojité umyvadlo Laguna Badwelten</p>	<p>Squared 1220 Dvojité umyvadlo bílá Spodní skříňka pro umyvadlo, 2x WUA 3960 33 bez přepadu vč. systému permanentního odtoku</p>				
	<p>Set s 2 otvory pro armatury</p>	SET S Q 2 D G 1	2189	29	
	<p>Set bez otvorů pro armatury*</p> <p>Volitelné příslušenství: Elektrická zásuvka Přepadový a odtokový systém CLOU (objednat 2 kusy)</p>	SET S Q 2 D G 3 P Z 1 0 9 5 P Z 1 1 0 9 1	2189	29 91 83	
Sets Till:					
 <p>Till 620 Laguna Badwelten</p>	<p>Till 620, WTM 5006 1 Spodní skříňka pro umyvadlo, WUA 3960 33</p>	bílá	SET T I 6 0 G 1	1117	29
	<p>bez přepadu vč. systému permanentního odtoku</p> <p>Volitelné příslušenství: Elektrická zásuvka</p>		P Z 1 0 9 5	91	
 <p>Till 810 Laguna Badwelten</p>	<p>Till 810, WTM 5008 1 Spodní skříňka pro umyvadlo, WUA 3980 33</p>	bílá	SET T I 8 0 G 1	1419	29
	<p>bez přepadu vč. systému permanentního odtoku</p> <p>Volitelné příslušenství: Elektrická zásuvka</p>		P Z 1 0 9 5	91	
 <p>Till 1020 Samostatné umyvadlo Laguna Badwelten</p>	<p>Till 1020, WTM 5010 1 Spodní skříňka pro umyvadlo, WUA 3910 33</p>	bílá	SET T I 1 0 G 1	1676	29
	<p>bez přepadu vč. systému permanentního odtoku</p> <p>Volitelné příslušenství: Elektrická zásuvka</p>		P Z 1 0 9 5	91	

* Dodací lhůta je 10 týdnů. Umyvadlo není kompatibilní s volitelným Clou systémem.

CONCEPT LINE Magic bez úchytu - seznam typů

CONCEPT LINE doplňkové skříňky a příslušenství naleznete v samostatné kapitole

Ceny bez DPH v €

Údaj o hloubce odpovídá hloubce korpusu

Sets Till:

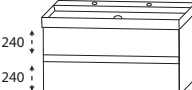
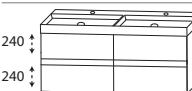
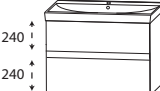
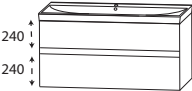
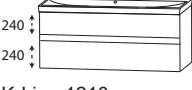
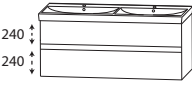
			Číslo výrobku	Doraz	Příplatek za vysoce lesklý korpus
 <p>Till 1020 Dvojité umyvadlo Laguna Badwelten</p>	<p>Till 1020, WTM 5021 1 Spodní skříňka pro umyvadlo, WUA 3910 33</p> <p>s 2 otvory pro armatury bez přepadu vč. systému permanentního odtoku</p>	bílá	SET T I 1 D G1	1676	29
	<p>Volitelné příslušenství: Elektrická zásuvka</p>	P Z 1 0 9 5	91		
 <p>Till 1220 Dvojité umyvadlo Laguna Badwelten</p>	<p>Till 1220, WTM 502D 1 Spodní skříňka pro umyvadlo, 2x WUA 3960 33</p> <p>bez přepadu vč. systému permanentního odtoku</p>	bílá	SET T I 2 D G1	2189	29
	<p>Volitelné příslušenství: Elektrická zásuvka</p>	P Z 1 0 9 5	91		
 <p>K-Line 710 Laguna Badwelten</p>	<p>K-Line 710, WTM 5107 1 Spodní skříňka pro umyvadlo, WUA 3970 79</p> <p>Umyvadlo s přepadovým otvorem</p>	bílá	SET K L 7 0 G2	972	29
	<p>Volitelné příslušenství: Elektrická zásuvka</p>	P Z 1 0 9 5	91		
 <p>K-Line 1010 Laguna Badwelten</p>	<p>K-Line 1010, WTM 5110 1 Spodní skříňka pro umyvadlo, WUA 3910 79</p> <p>Umyvadlo s přepadovým otvorem</p>	bílá	SET K L 1 0 G2	1314	29
	<p>Volitelné příslušenství: Elektrická zásuvka</p>	P Z 1 0 9 5	91		
 <p>K-Line 1210 Samostatné umyvadlo Laguna Badwelten</p>	<p>K-Line 1210, WTM 5112 1 Spodní skříňka pro umyvadlo, WUA 3912 79</p> <p>Umyvadlo s přepadovým otvorem</p>	bílá	SET K L 1 2 G2	1508	29
	<p>Volitelné příslušenství: Elektrická zásuvka</p>	P Z 1 0 9 5	91		
 <p>K-Line 1210 Dvojité umyvadlo Laguna Badwelten</p>	<p>K-Line 1210, WTM 512D 1 Spodní skříňka pro umyvadlo, WUA 392D 79</p> <p>Umyvadlo s přepadovým otvorem</p>	bílá	SET K L 2 D G2	1639	29
	<p>Volitelné příslušenství: Elektrická zásuvka</p>	P Z 1 0 9 5	91		

Rozměrové náčrty najdete v předchozí kapitole Magic!

Program 521 - Skříňky pod umyvadlo pro značková umyvadla

Program 541 - bezúchytkové skříňky pod umyvadla pro značková umyvadla

Barvy čela

F Přední fóliová část

M Přední strana potažená melaminovou pryskyřicí s hranou ABS



Č. 679 Betonová optika



Č. 764 šedý kámen matný



Č. 777 Cosmos šedá mat



Č. 793 Protěž matná



Č. 891 šedý křemen matný



Č. 893 titan šedý matný



Č. 686 Antracit vysoký lesk

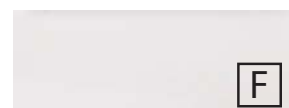

Č. 722 polární bílá, vysoký lesk



Č. 755 Hacienda černá



Č. 769 Hacienda šedá



639 dub černý



Č. 670 Dub Halifax



Č. 680 Dub Charleston



Č. 750 Dub Cardiff



Č. 751 Dub Cuneo hnědý



Č. 771 Dub Cuneo přírodní



Č. 776 Dub Charleston tmavý



Č. 785 Dub přírodní imitace



Č. 794 Dub písek

Dekory korpusu

* Vysoce lesklý korpus za příplatek



Č. 179 Betonová optika



Č. 164 šedý kámen matný



Č. 177 Cosmos šedá mat

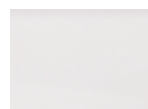

Č. 111 bílá matná



Č. 191 šedý křemen matný



Č. 193 titan šedý matný



*Č. 121 Antracit vysoký lesk

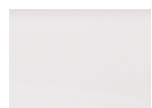

*Č. 161 Bílá, vysoký lesk



Č. 155 Hacienda černá



Č. 169 Hacienda šedá



139 dub černý



Č. 170 Dub Halifax



Č. 180 Dub Charleston



Č. 150 Dub Cardiff



Č. 151 Dub Cuneo hnědý



Č. 171 Dub Cuneo přírodní



Č. 176 Dub Charleston tmavý



Č. 185 Dub přírodní imitace



Č. 194 Dub písek

Variety úchytek

Standardní úchyt



Č. 522
tyčový úchyt, chrom

Volitelná úchytky



Č. 529
lištový úchyt, lesklý chrom



Č. 538
lištový úchyt alu mat



Č. 539
lištový úchyt, černá matná

bezúchytové varianty



bez madla, profil
zapuštěného úchytu v
barvě korpusu

Skříňky pod umyvadlo jsou vybaveny madlem vysokým 40 mm.

Zásuvky umyvadlových skříňek jsou vybaveny technologií „push to open“.

Č. 005

Push to open

Přehled skříňek pod umyvadlo pro značkovou keramiku

Samostatné umyvadlo: X

Dvojité umyvadlo: ○

Uvedenými rozměry se rozumí daná šířka umyvadla

Nabízíme skříňky pod umyvadlo pro značkovou keramiku:

GEBERIT	400 mm	450 mm	500 mm	530 mm	550 mm	600 mm	650 mm	700 mm	750 mm	800 mm	850 mm	900 mm	1000 mm	1200 mm	1300 mm
Renova Plan		X	X		X	X	X	X	X		X	X	X		○
Renova Nr. 1 Plan Slim					X	X				X			X		
Renova Nr. 1 Comprimo			X												
Smyle Square		X	X		X	X			X			X		○	
iCon			X	X		X			X			X		X○	
iCon light						X			X			X		X	
myDay						X	X			X			X		○
citterio						X			X			X		○	
Xeno ²						X						X		X○	
Acanto	X	X				X	X		X			X		○	
Presciosa II						X						X			

Přehled skříňek pod umyvadlo pro značkovou keramiku

Samostatné umyvadlo: **X**

Dvojité umyvadlo: **○**

Uvedenými rozměry se rozumí daná šířka umyvadla

Nabízíme skříňky pod umyvadlo pro značkovou keramiku:

	500 mm	550 mm	600 mm	640 mm	650 mm	700 mm	800 mm	840 mm	900 mm	1000 mm	1040 mm	1200 mm	1240 mm	1250 mm	1340 mm
Connect Air	X	X	X	X	X			X			X		○		○
Strada	X		X			X	X		X	X		○			
Strada II	X		X												
i.Life.A														X	

	370 mm	400 mm	450 mm	500 mm	550 mm	600 mm	650 mm	800 mm	1000 mm	1200 mm	1300 mm
Subway 3.0	X		X	X	X	X	X	X	X		X○
Subway 2.0			X	X	X	X	X	X	X		X○
Avento			X		X	X	X	X	X○	○	
Venticello						X	X	X	X	X	○
Memento				X		X		X	X○	X○	
Memento 2.0		X		X		X		X	X○	X○	
Collaro			X	X	X	X	X	X	X	X	○
oNovo						X	X				

	450 mm	480 mm	550 mm	600 mm	650 mm	700 mm	750 mm	850 mm	900 mm	950 mm	1050 mm	1200 mm	1300 mm
Pro S	X	X	X	X	X	X		X			X	X○	○
Pro A	X		X	X	X			X			X		○
Val	X		X	X	X		X			X		X	
Kartell				X					X				

	550 mm	600 mm	900 mm	1200 mm	1300 mm
Centro		X	X		
Puro	X	X	X	X	○
Silenio		X	X	X	

a další výrobce najdete na další stránce

Přehled skříňek pod umyvadlo pro značkovou keramiku

Samostatné umyvadlo: X

Dvojité umyvadlo: ○

Uvedenými rozměry se rozumí daná šířka umyvadla

Nabízíme skříňky pod umyvadlo pro značkovou keramiku:

	430 mm	500 mm	530 mm	600 mm	630 mm	650 mm	700 mm	800 mm	830 mm	850 mm	1000 mm	1030 mm	1050 mm	1200 mm	1230 mm	1250 mm	1300 mm	1400 mm
Starck3							X			X			X					○
Vero		X		X			X	X		X	X○		X	X○		X		
D-Code						X				X				○				
ME by Starck	X		X		X				X			X			X			○
Durastyle						X					X			X			X	○
Viu									X			X			X			

MyStyle	520 mm	570 mm	600 mm	620 mm	650 mm	670 mm	820 mm	850 mm	1025 mm	1300 mm	1310 mm
MyStyle 2.0	X	X		X		X	X		X		○
MyStyle			X		X			X		X	

Catalano	550 mm	600 mm	670 mm	750 mm	800 mm	1000 mm	1200 mm	1250 mm	1500 mm
Sfera		X				X			
Zero		X		X		X		○	○
Premium	X	X					○		

Globo	700 mm
Forty3	X

Format Design	600 mm	800 mm	1000 mm	1200 mm
Format Design	X	X	X	○

Sanibel	650 mm	800 mm
Sanibel 3001	X	X

Vigour	600 mm	1000 mm	1200 mm
Derby	X	X	X○

Diana	1000 mm	1200 mm
Diana L500	X	X

Všechny údaje nezávazné a otevřené. Chyby, omyly a změny vyhrazeny.

2023/2024 - 2,85

MaW.4

Dbejte prosím instrukcí uvedených v záručních a instalačních listech, pokynů pro údržbu a informací získaných při nákupu.

Skříňky pod umyvadlo pro značkovou keramiku

Ceny bez DPH v €

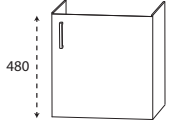
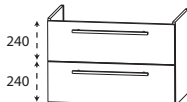
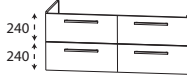
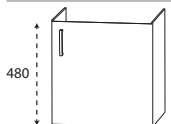
Údaj o hloubce odpovídá hloubce korpusu	Hloubka v mm	Šířka v mm	Výška v mm	Číslo výrobku	Doraz	Příplatek za vysoké lesklý korpus	
Geberit							
	skříňka pod umyvadlo Renova Plan 1 otočná dvířka Dekor čela - vertikální						
	pro Renova Plan 450 výrobní číslo: 501.624 / 501.625 / 501.626 / 501.627	285	380	490	W U A 3 0 3 8 2 2	L/R	177 20
	pro Renova Plan 500 výrobní číslo: 501.628 / 501.629 / 501.630 / 501.631						
	330	430	490	W U A 3 0 4 3 2 2	L/R	188 20	
	skříňka pod umyvadlo Renova Plan 1 kovový výsuv s tlumeným dovíráním 1 kovový výsuv s tlumeným dovíráním včetně relingu						
	pro Renova Plan 550 výrobní číslo: 501.632 / 501.633 / 501.634 / 501.635	385	480	490	W U A 3 7 4 8 2 2		499 29
	pro Renova Plan 600 výrobní číslo: 501.636 / 501.637 / 501.638 / 501.639	423	530	490	W U A 3 7 5 3 2 2		530 29
	pro Renova Plan 650 výrobní číslo: 501.640 / 501.641 / 501.642 / 501.643	423	580	490	W U A 3 7 5 8 2 2		559 29
	pro Renova plán 700 výrobní číslo: 501.644 / 501.645 / 501.646 / 501.647	423	630	490	W U A 3 7 6 3 2 2		593 29
	pro Renova plán 750 výrobní číslo: 501.690 / 501.691 / 501.692 / 501.693 / 501.694 / 501.695 / 501.696 / 501.697	423	680	490	W U A 3 7 6 8 2 2		630 29
	pro Renova Plan 850 výrobní číslo: 501.698 / 501.699 / 501.700 / 501.701	423	780	490	W U A 3 7 7 8 2 2		690 29
	pro Renova Plan 900 výrobní číslo: 501.702 / 501.703 / 501.704 / 501.705	423	830	490	W U A 3 7 8 3 2 2		715 29
	pro Renova Plan 1000 výrobní číslo: 501.883 / 501.706 / 501.707 / 501.708 / 501.709	423	930	490	W U A 3 7 9 3 2 2		758 29
	pro Renova Plan 1300 výrobní číslo: 501.710 / 501.711 / 501.712 / 501.713	430	1230	490	W U A 3 7 1 2 2 2		889 29
	skříňka pod umyvadlo Renova Plan 2 kovové výsuvy s tlumeným dovíráním a výřezem pro sifon 2 kovové výsuvy s tlumeným dovíráním včetně zásuvky a relingu						
pro Renova Plan 1300 výrobní číslo: 501.710 / 501.711 / 501.712 / 501.713	430	1230	490	W U A 3 7 3 D 2 2		1151 29	
	skříňka pod umyvadlo Renova Nr. 1 Comprimo 1 otočná dvířka Dekor čela - vertikální						
pro Renova Nr.1 Comprimo 500 výrobní číslo: 276150	200	430	485	W U A 3 0 4 3 4	L/R	177 20	

Kompatibilní vestavnou zásuvku a vhodný prostorově úsporný sifon najdete v kapitole Příslušenství!

Skříňky pod umyvadlo pro značkovou keramiku

Ceny bez DPH v €

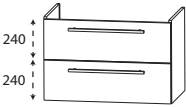
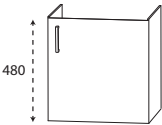
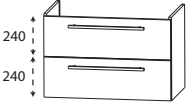
Údaj o hloubce odpovídá hloubce korpusu		Hloubka v mm	Šířka v mm	Výška v mm	Číslo výrobku	Doraz	Příplatek za vyso- ce lesklý korpus
Geberit							
	skříňka pod umyvadlo Renova Plan Slim 1 kovový výsuv s tlumeným dovíráním 1 kovový výsuv s tlumeným dovíráním včetně relingu pro Renova Plan Slim 550 výrobní číslo: 122255 pro Renova Plan Slim 600 výrobní číslo: 122260 pro Renova Plan Slim 800 výrobní číslo: 122280 pro Renova Plan Slim 1000 výrobní číslo: 122200 pro Renova Plan Slim 1300 dvojitě umyvadlo výrobní číslo: 122230	445	535	480	W U A 3 7 5 4 1 8	530	29
	skříňka pod umyvadlo Smyle Square 1 otočná dvířka Dekor čela - vertikální pro Smyle Square 450 výrobní číslo: 500.222.1	315	410	490	W U A 3 0 4 1 6 4	L/R	177 20
	skříňka pod umyvadlo Smyle 1 kovový výsuv s tlumeným dovíráním 1 kovový výsuv s tlumeným dovíráním včetně relingu pro Smyle Square 500 výrobní číslo: 500.256.01.1 pro Smyle Square 550 výrobní číslo: 500.259.01.1 pro Smyle Square 600 výrobní číslo: 500.229.01.x (dřívě 120560000) pro Smyle Square 750 výrobní číslo: 500.249.01.1 + .8 pro Smyle Square 900 výrobní číslo: 500.251.01.x (dřívě 120590000) pro Smyle 1200 výrobní číslo: 500.253.01.x (dřívě 120520000) pro Smyle Square 1200 výrobní číslo: 500.223.01	370	450	490	W U A 3 7 4 5 5 5	467	29
		390	500	490	W U A 3 7 5 0 6 4	499	29
		430	550	490	W U A 3 7 5 5 6 4	530	29
		430	700	490	W U A 3 7 7 0 6 4	630	29
		430	850	490	W U A 3 7 8 5 6 4	715	29
		430	1150	490	W U A 3 7 1 1 6 4	821	29
		430	1150	490	W U A 3 7 1 2 6 4	855	29

Kompatibilní vestavnou zásuvku a vhodný prostorově úsporný sifon najdete v kapitole Příslušenství!

Skříňky pod umyvadlo pro značkovou keramiku

Ceny bez DPH v €

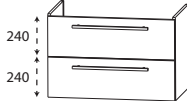
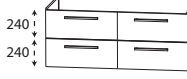
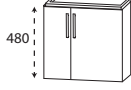
Údaj o hloubce odpovídá hloubce korpusu	Hloubka v mm	Šířka v mm	Výška v mm	Číslo výrobku	Doraz	Příplatek za vysoce lesklý korpus
Geberit						
 <p>skříňka pod umyvadlo iCon light</p> <p>1 kovový výsuv s tlumeným dovíráním a výřezem pro sifon 1 kovový výsuv s tlumeným dovíráním včetně relingu</p> <p>pro iCon light 600 výrobní číslo: 501.834</p> <p>pro iCon light 600 Minimální hloubka výrobní číslo: 501.841</p> <p>pro iCon light 750 výrobní číslo: 501.835</p> <p>pro iCon light 750 minimální hloubka výrobní číslo: 501.842</p> <p>pro iCon light 900 výrobní číslo: 501.836</p> <p>pro iCon light 1200 výrobní číslo: 501.837</p>	445	550	490	W U A 3 7 5 5 5 0	530	29
	380	550	490	W U A 3 7 5 5 2 9	530	29
	445	700	490	W U A 3 7 7 0 3 0	630	29
	380	700	490	W U A 3 7 7 0 1 3	630	29
	445	850	490	W U A 3 7 8 5 5 0	715	29
	445	1150	490	W U A 3 7 1 1 5 0	821	29
	 <p>skříňka pod umyvadlo iCon light</p> <p>2 kovové výsuvy s tlumeným dovíráním a výřezem pro sifon 2 kovové výsuvy s tlumeným dovíráním včetně zásuvky a relingu</p> <p>pro iCon light 1200 dvojité umyvadlo výrobní číslo: 501.838</p>	445	1150	490	W U A 3 7 1 D 5 0	1060
 <p>skříňka pod umyvadlo iCon 530</p> <p>2 otočná dvířka Dekor čela - vertikální 1 úložná deska</p> <p>pro iCon 600 výrobní číslo: 124153, 124053</p>	280	500	490	W U A 3 0 5 A 1 1	239	20



Kompatibilní vestavnou zásuvku a vhodný prostorově úsporný sifon najdete v kapitole Příslušenství!

Skříňky pod umyvadlo pro značkovou keramiku

Ceny bez DPH v €

Údaj o hloubce odpovídá hloubce korpusu

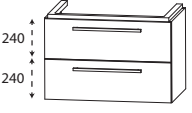
Geberit

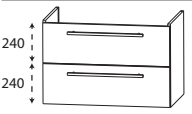
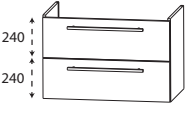
	Hloubka v mm	Šířka v mm	Výška v mm	Číslo výrobku	Doraz	Příplatek za vyso- ce lesklý korpus
 <p>skříňka pod umyvadlo iCon</p> <p>1 úložná deska 1 kovový výsuv s tlumeným dovíráním a výřezem pro sifon 1 kovový výsuv s tlumeným dovíráním včetně relingu</p> <p>pro iCon 500 (umyvadlo vlevo) výrobní číslo: 124150</p> <p>pro iCon 500 (umyvadlo vpravo) výrobní číslo: 124050</p> <p>pro Icon 600 výrobní číslo: 124060</p> <p>pro Icon 750 výrobní číslo: 124075</p> <p>pro iCon 900 (umyvadlo vlevo) výrobní číslo: 124195</p> <p>pro iCon 900 (umyvadlo vpravo) výrobní číslo: 124190</p> <p>pro Icon 900 výrobní číslo: 124090</p> <p>pro samostatné umyvadlo Icon 1200 1 + 2 otvory pro armaturu výrobní číslo: 1240xx, 124020</p> <p>pro Icon 1200 dvojitě umyvadlo výrobní číslo: 124120</p>	445	500	501	W U A 3 7 5 A L 1	499	29
	445	500	501	W U A 3 7 5 A R 1	499	29
	445	600	501	W U A 3 7 6 A 1 1	559	29
	445	750	501	W U A 3 7 7 A 1 1	664	29
	445	900	501	W U A 3 7 9 A L 1	741	29
	445	900	501	W U A 3 7 9 A R 1	741	29
	445	900	501	W U A 3 7 9 A 1 1	741	29
	445	1200	501	W U A 3 7 1 E 1 1	838	29
	445	1200	501	W U A 3 7 1 A 1 1	872	29
 <p>skříňka pod umyvadlo iCon</p> <p>1 úložná deska 2 kovové výsuvy s tlumeným dovíráním a výřezem pro sifon 2 kovové výsuvy s tlumeným dovíráním včetně zásuvky a relingu</p> <p>pro Icon 1200 dvojitě umyvadlo výrobní číslo: 124120</p>	445	1200	501	W U A 3 7 2 A 1 1	1117	29
 <p>skříňka pod umyvadlo iCon</p> <p>1 kovový výsuv s tlumeným dovíráním a výřezem pro sifon 1 kovový výsuv s tlumeným dovíráním včetně relingu</p> <p>pro Icon 750 výrobní číslo: 124075</p> <p>pro Icon 900 výrobní číslo: 124090</p>	445	710	490	W U A 3 7 7 1 1 1	630	29
	445	860	490	W U A 3 7 8 6 1 1	715	29
 <p>skříňka pod umyvadlo Presciosa II</p> <p>1 kovový výsuv s tlumeným dovíráním 1 kovový výsuv s tlumeným dovíráním včetně relingu</p> <p>pro Presciosa II 600 výrobní číslo: 123260</p> <p>pro Presciosa II 900 výrobní číslo: 123290</p>	445	550	490	W U A 3 7 5 5 6 3	530	29
	445	850	490	W U A 3 7 8 5 6 3	715	29

Kompatibilní vestavnou zásuvku a vhodný prostorově úsporný sifon najdete v kapitole Příslušenství!

Skříňky pod umyvadlo pro značkovou keramiku

Ceny bez DPH v €

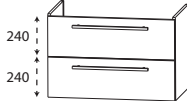
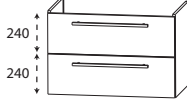
Údaj o hloubce odpovídá hloubce korpusu	Hloubka v mm	Šířka v mm	Výška v mm	Číslo výrobku	Doraz	Příplatek za vysoce lesklý korpus
Geberit						
 <p>skříňka pod umyvadlo myDay 1 kovový výsuv s tlumeným dovíráním 1 kovový výsuv s tlumeným dovíráním včetně relingu</p>	pro myDay 600 výrobní číslo: 125460	380	500	490	W U A 3 7 5 0 1 3	499 29
	pro myDay 800 výrobní číslo: 125465	380	540	490	W U A 3 7 5 4 1 3	530 29
	pro myDay 800 výrobní číslo: 125480	380	700	490	W U A 3 7 7 0 1 3	630 29
	pro myDay 1000 výrobní číslo: 125400	380	900	490	W U A 3 7 9 0 1 3	741 29
	pro myDay 1300 dvojitě umyvadlo výrobní číslo: 135430	380	1200	490	W U A 3 7 1 2 1 3	872 29
	skříňka pod umyvadlo myDay 2 kovové výsuvy s tlumeným dovíráním a výřezem pro sifon 2 kovové výsuvy s tlumeným dovíráním včetně zásuvky a relingu					
pro myDay 1300 dvojitě umyvadlo výrobní číslo: 135430	395	1180	490	W U A 3 7 2 D 1 3	1117 29	
 <p>skříňka pod umyvadlo citterio 1 kovový výsuv s tlumeným dovíráním 1 kovový výsuv s tlumeným dovíráním včetně relingu</p>	pro citterio 600 výrobní číslo: 500.544.01.1 (dříve 123560)	445	550	490	W U A 3 7 5 5 6 2	530 29
	pro citterio 750 (odkládací plocha vlevo) výrobní číslo: 500.546.01.1 (dříve 123675)	445	700	490	W U A 3 7 7 L 6 2	630 29
	pro citterio 750 (odkládací plocha vpravo) výrobní číslo: 500.545.01.1 (dříve 123575)	445	700	490	W U A 3 7 7 R 6 2	630 29
	pro citterio 900 výrobní číslo: 500.547.01.1 (dříve 123590)	445	850	490	W U A 3 7 8 5 6 2	715 29
	pro citterio 900 (odkládací plocha vlevo) výrobní číslo: 500.549.01.1 (dříve 123695)	445	850	490	W U A 3 7 8 L 6 2	715 29
	pro citterio 900 (odkládací plocha vpravo) výrobní číslo: 500.548.01.1 (dříve 123690)	445	850	490	W U A 3 7 8 R 6 2	715 29
	pro citterio 1200 2 otvory pro armaturu výrobní číslo: 500.553.01.1 (dříve 123520)	445	1150	490	W U A 3 7 1 1 6 2	821 29

Kompatibilní vestavnou zásuvku a vhodný prostorově úsporný sifon najdete v kapitole Příslušenství!

Skříňky pod umyvadlo pro značkovou keramiku

Ceny bez DPH v €

Údaj o hloubce odpovídá hloubce korpusu

Geberit

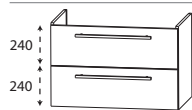
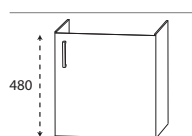
	Hloubka v mm	Šířka v mm	Výška v mm	Číslo výrobku	Doraz	Příplatek za vyso- ce lesklý korpus
 <p>skříňka pod umyvadlo Xeno² 1 kovový výsuv s tlumeným dovíráním 1 kovový výsuv s tlumeným dovíráním včetně relingu</p> <p>pro Xeno² 600 výrobní číslo: 500.530.01.1 (dřívě 127060)</p> <p>pro Xeno² 900 výrobní číslo: 500.531.01.1 (dřívě 127090)</p> <p>pro Xeno² 900 (odkládací plocha vlevo) výrobní číslo: 500.535.01.1 (dřívě 127290)</p> <p>pro Xeno² 900 (odkládací plocha vpravo) výrobní číslo: 500.533.01.1 (dřívě 127190)</p> <p>pro Xeno² 1200 samostatné a dvojité umyvadlo výrobní číslo: 500.550.01.1 (dřívě 127025) 500.551.01.1 (dřívě 127020)</p>	445	550	490	WUA 3 7 5 5 0	530	29
	445	850	490	WUA 3 7 8 5 0	715	29
	445	850	490	WUA 3 7 8 L 5 0	715	29
	445	850	490	WUA 3 7 8 R 5 0	715	29
	445	1150	490	WUA 3 7 1 1 5 0	821	29
 <p>skříňka pod umyvadlo Acanto 1 otočná dvířka Dekor čela - vertikální</p> <p>pro Acanto 400 Výrobců Č.: 500.635.01.2</p> <p>pro Acanto 450 Výrobců Č.: 500.636.01.2</p>	220	370	485	WUA 3 0 3 7 7 4	L/R	188
	345	425	485	WUA 3 0 4 2 7 4	L/R	188

Kompatibilní vestavnou zásuvku a vhodný prostorově úsporný sifon najdete v kapitole Příslušenství!

Skříňky pod umyvadlo pro značkovou keramiku

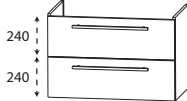
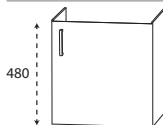

Ceny bez DPH v €

Údaj o hloubce odpovídá hloubce korpusu	Hloubka v mm	Šířka v mm	Výška v mm	Číslo výrobku	Doraz	Příplatek za vysoce lesklý korpus	
Geberit							
 <p>skříňka pod umyvadlo Acanto</p> <p>1 kovový výsuv s tlumeným dovíráním a výřezem pro sifon 1 kovový výsuv s tlumeným dovíráním včetně relingu</p>							
pro Acanto 600 Tloušťka 17 mm Výrobci Č.: 500.640.01.2	445	570	480	W U A 3 7 5 7 7 5	530	29	
pro Acanto 600 Tloušťka 55 mm Výrobci Č.: 500.620.01.2, 500.629.01.2	430	570	485	W U A 3 7 5 7 7 4	530	29	
pro Acanto 600 Tloušťka 55 mm Minimální hloubka Výrobci Č.: 500.631.01.2	380	570	485	W U A 3 7 5 K 7 4	530	29	
pro Acanto 650 Tloušťka 55 mm Výrobci Č.: 500.621.01.2	430	620	485	W U A 3 7 6 2 7 4	559	29	
pro Acanto 750 Tloušťka 17 mm Výrobci Č.: 500.641.01.2	445	720	480	W U A 3 7 7 2 7 5	630	29	
pro Acanto 750 Tloušťka 55 mm Výrobci Č.: 500.622.01.2, 500.630.01.2	430	720	485	W U A 3 7 7 2 7 4	630	29	
pro Acanto 750 Tloušťka 55 mm Minimální hloubka Výrobci Č.: 500.632.01.2	380	720	485	W U A 3 7 7 K 7 4	630	29	
pro Acanto 900 Tloušťka 17 mm Výrobci Č.: 500.642.01.2	445	870	480	W U A 3 7 8 7 7 5	715	29	
pro Acanto 900 Tloušťka 55 mm Výrobci Č.: 500.623.01.2	430	870	485	W U A 3 7 8 7 7 4	715	29	
pro Acanto 900 Tloušťka 55 mm Minimální hloubka Výrobci Č.: 500.633.01.2, 500.634.01.2	380	870	485	W U A 3 7 8 K 7 4	715	29	
pro Acanto 900 (odkládací plocha vpravo) Tloušťka 55 mm Výrobci Č.: 500.625.01.2	430	870	485	W U A 3 7 8 R 7 4	715	29	
pro Acanto 1200 Tloušťka 55 mm Výrobci Č.: 500.627.01.2	430	1170	485	W U A 3 7 1 1 7 4	821	29	
Ideal Standard							
 <p>skříňka pod umyvadlo Connect Air</p> <p>1 otočná dvířka Dekor čela - vertikální</p>							
pro Connect Air 500 výrobní číslo: E 0301..	380	430	480	W U A 3 7 4 T 6 9	L/R	177	20

Kompatibilní vestavnou zásuvku a vhodný prostorově úsporný sifon najdete v kapitole Příslušenství!

Skřínky pod umyvadlo pro značkovou keramiku

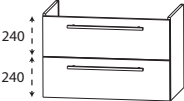
Ceny bez DPH v €

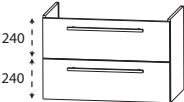
Údaj o hloubce odpovídá hloubce korpusu		Hloubka v mm	Šířka v mm	Výška v mm	Číslo výrobku	Doraz	Příplatek za vysoce lesklý korpus
Ideal Standard							
	skřínka pod umyvadlo Connect Air 1 kovový výsuv s tlumeným dovíráním a výřezem pro sifon 1 kovový výsuv s tlumeným dovíráním včetně relingu pro Connect Air Cube 500 výrobní číslo: E 0301.. pro Connect Air Cube 550 výrobní číslo: E 0299.. pro Connect Air Cube 600 výrobní číslo: E 0298.. pro Connect Air Cube 650 výrobní číslo: E 0297.. pro Connect Air 640 Nábytkové umyvadlo výrobní číslo: E 0289.. pro Connect Air 840 Nábytkové umyvadlo výrobní číslo: E 0279.. pro Connect Air 1040 Nábytkové umyvadlo výrobní číslo: E 0274.. pro Connect Air 1240 Nábytkové umyvadlo výrobní číslo: E 0273.. pro Connect Air 1340 dvojitě umyvadlo Nábytkové umyvadlo výrobní číslo: E 0272..						
		380	400	480	W U A 3 7 4 0 6 9	436	29
		380	450	480	W U A 3 7 4 5 6 9	467	29
		380	500	480	W U A 3 7 5 0 6 9	499	29
		380	550	480	W U A 3 7 5 5 6 9	530	29
		420	600	480	W U A 3 7 6 0 6 8	559	29
		420	800	480	W U A 3 7 8 0 6 8	690	29
		420	1000	480	W U A 3 7 1 0 6 8	775	29
		420	1200	480	W U A 3 7 1 2 6 8	872	29
		420	1300	480	W U A 3 7 1 3 6 8	906	29
	skřínka pod umyvadlo Connect Air 2 kovové výsuvy s tlumeným dovíráním a výřezem pro sifon 2 kovové výsuvy s tlumeným dovíráním včetně zásuvky a relingu pro Connect Air 1240 výrobní číslo: E 0273.. pro Connect Air 1340 dvojitě umyvadlo výrobní číslo: E 0272..						
		420	1200	480	W U A 3 7 2 D 6 8	1117	29
		420	1300	480	W U A 3 7 3 D 6 8	1186	29
	skřínka pod umyvadlo Strada Hloubka: 420 mm 1 kovový výsuv s tlumeným dovíráním a výřezem pro sifon 1 kovový výsuv s tlumeným dovíráním včetně relingu pro Strada 500 výrobní číslo: K 077701 pro Strada 600 výrobní číslo: K 077801 pro Strada 710 výrobní číslo: K 078201 pro Strada 910 výrobní číslo: K 078601						
		380	460	490	W U A 3 7 4 6 8 4	467	29
		380	560	490	W U A 3 7 5 6 8 4	530	29
		380	670	490	W U A 3 7 6 7 8 4	593	29
		380	870	490	W U A 3 7 8 7 8 4	715	29

Kompatibilní vestavnou zásuvku a vhodný prostorově úsporný sifon najdete v kapitole Příslušenství!

Skříňky pod umyvadlo pro značkovou keramiku

Ceny bez DPH v €

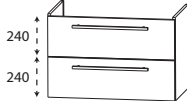
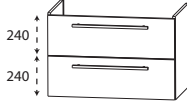
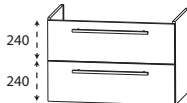
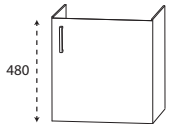
Údaj o hloubce odpovídá hloubce korpusu	Hloubka v mm	Šířka v mm	Výška v mm	Číslo výrobku	Doraz	Příplatek za vysoce lesklý korpus
Ideal Standard						
 <p>skříňka pod umyvadlo Strada Hloubka: 455 mm</p> <p>1 kovový výsuv s tlumeným dovíráním a výřezem pro sifon 1 kovový výsuv s tlumeným dovíráním včetně relingu</p>	pro Strada 700 výrobní číslo: K 078701	415	660	485	W U A 3 7 6 6 5 1	593 29
	pro Strada 800 výrobní číslo: K 078801	415	760	485	W U A 3 7 7 6 5 1	664 29
	pro Strada 900 výrobní číslo: K 078901	415	860	485	W U A 3 7 8 6 5 1	715 29
	pro Strada 1000 výrobní číslo: K 079001	415	960	485	W U A 3 7 9 6 5 1	758 29
	pro Strada 1200 dvojité umyvadlo výrobní číslo: K 079101	415	1160	485	W U A 3 7 1 1 5 1	855 29
	skříňka pod umyvadlo Strada II					
 <p>1 kovový výsuv s tlumeným dovíráním a výřezem pro sifon 1 kovový výsuv s tlumeným dovíráním včetně relingu</p>	pro Strada II 500 výrobní číslo: T2928 01	380	440	490	W U A 3 7 4 4 8 7	467 29
	pro Strada II 600 výrobní číslo: T3000 01	380	540	490	W U A 3 7 5 4 8 7	530 29
skříňka pod umyvadlo i.Life.A						
 <p>1 kovový výsuv s tlumeným dovíráním a výřezem pro sifon 1 kovový výsuv s tlumeným dovíráním včetně relingu</p>	pro i.Life.A 1250 výrobní číslo: T 462201	415	1160	485	W U A 3 7 1 1 5 1	855 29
Villeroy & Boch						
 <p>skříňka pod umyvadlo Subway 2.0</p> <p>1 otočná dvířka Dekor čela - vertikální</p>	pro Subway 2.0 450 výrobní číslo: 7315 F5	325	400	490	W U A 3 0 4 0 3 L/R	177 20
	pro Subway 2.0 500 výrobní číslo: 7315 5G	370	450	480	W U A 3 0 4 5 3 L/R	194 20



Kompatibilní vestavnou zásuvku a vhodný prostorově úsporný sifon najdete v kapitole Příslušenství!

Skříňky pod umyvadlo pro značkovou keramiku

Ceny bez DPH v €

Údaj o hloubce odpovídá hloubce korpusu

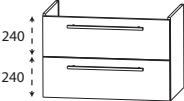
Villeroy & Boch

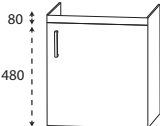
	Hloubka v mm	Šířka v mm	Výška v mm	Číslo výrobku	Doraz	Příplatek za vyso- ce lesklý korpus
 <p>skříňka pod umyvadlo Subway 2.0</p> <p>1 kovový výsuv s tlumeným dovíráním a výřezem pro sifon 1 kovový výsuv s tlumeným dovíráním včetně relingu</p> <p>pro Subway 2.0 550 výrobní číslo: 7113 55</p> <p>pro Subway 2.0 600 výrobní číslo: 7113 F0</p> <p>pro Subway 2.0 650 Výrobců Č.: 7113 65</p> <p>pro Subway 2.0 800 Výrobců Č.: 7175 80</p> <p>pro Subway 2.0 1000 výrobní číslo: 7175 A0</p> <p>pro Subway 2.0 1300 samostatné umyvadlo 1 + 2 otvory pro armaturu výrobní číslo: 7176 D0 / D2</p> <p>pro Subway 2.0 1300 dvojitě umyvadlo Výrobců Č.: 7175 D0</p>						
	400	500	490	W U A 3 7 5 0 3		499 29
	415	550	490	W U A 3 7 5 5 3		530 29
	415	600	490	W U A 3 7 6 0 3		559 29
	415	750	490	W U A 3 7 7 5 3		664 29
	415	950	490	W U A 3 7 9 5 3		758 29
	415	1200	490	W U A 3 7 1 2 E 3		838 29
	415	1200	490	W U A 3 7 1 2 3		872 29
 <p>skříňka pod umyvadlo Subway 2.0</p> <p>2 kovové výsuvy s tlumeným dovíráním a výřezem pro sifon 2 kovové výsuvy s tlumeným dovíráním včetně zásuvky a relingu</p> <p>pro Subway 2.0 1300 dvojitě umyvadlo Výrobců Č.: 7175 D0</p>						
	423	1200	490	W U A 3 7 2 D 3		1117 29
 <p>skříňka pod umyvadlo Subway 3.0</p> <p>1 čelní krycí lišta 1 otočná dvířka Dekor čela - vertikální</p> <p>pro Subway 3.0 370 výrobní číslo: 437037 / 437038</p> <p>pro Subway 2.0 450 výrobní číslo: 437045 / 437046 / 4370FK / 4370FL</p> <p>pro Subway 3.0 500 výrobní číslo: 437050 / 437051 / 4370FF / 4370FG</p>						
	265	320	560	W U A 3 7 3 2 8 8	L/R	154 20
	330	400	560	W U A 3 7 4 0 8 8	L/R	177 20
	360	450	560	W U A 3 7 4 5 8 8	L/R	188 20

Kompatibilní vestavnou zásuvku a vhodný prostorově úsporný sifon najdete v kapitole Příslušenství!

Skříňky pod umyvadlo pro značkovou keramiku

Ceny bez DPH v €

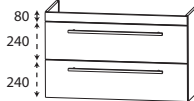
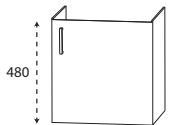
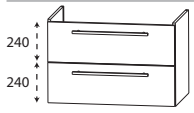
Údaj o hloubce odpovídá hloubce korpusu	Hloubka v mm	Šířka v mm	Výška v mm	Číslo výrobku	Doraz	Příplatek za vysoce lesklý korpus
Villeroy & Boch						
 <p>skříňka pod umyvadlo Subway 3.0</p> <p>1 čelní krycí lišta 1 kovový výsuv s tlumeným dovíráním a výřezem pro sifon 1 kovový výsuv s tlumeným dovíráním včetně relingu</p>						
pro Subway 3.0 550 výrobní číslo: 4A7055 / 4A7056 / 4A7058	400	500	560	W U A 3 7 5 0 8 8		499 29
pro Subway 3.0 600 výrobní číslo: 4A7060 / 4A7061 / 4A7063	430	550	560	W U A 3 7 5 5 8 8		530 29
pro Subway 3.0 650 výrobní číslo: 4A7065 / 4A7066 / 4A7068	430	600	560	W U A 3 7 6 0 8 8		559 29
pro Subway 3.0 800 výrobní číslo: 4A7080 / 4A7081 / 4A7083	430	750	560	W U A 3 7 7 5 8 8		664 29
pro Subway 3.0 1000 výrobní číslo: 4A70A2 / 4A70A3 / 4A70A4	430	950	560	W U A 3 7 9 5 8 8		758 29
pro Subway 3.0 1300 samostatné umyvadlo výrobní číslo: 4A70D1 / 4A70D2 / 4A70D3 / 4A70D4 / 4A70D5	430	1250	560	W U A 3 7 2 5 8 8		855 29
pro Subway 3.0 1300 dvojité umyvadlo výrobní číslo: 4A71D1 / 4A71D1 / 4A71D5	430	1250	560	W U A 3 7 2 D 8 8		889 29
 <p>skříňka pod umyvadlo Avento</p> <p>1 otočná dvířka Dekor čela - vertikální</p>						
pro Avento 450 výrobní číslo: 735845, 735846	330	415	490	W U A 3 0 4 1 7 1	L/R	177 20
pro Avento 550 výrobní číslo: 4A0055, 4A0056	330	520	490	W U A 3 0 5 1 7 1	L/R	200 20
 <p>skříňka pod umyvadlo Avento</p> <p>1 kovový výsuv s tlumeným dovíráním a výřezem pro sifon 1 kovový výsuv s tlumeným dovíráním včetně relingu</p>						
pro Avento 600 výrobní číslo: 4158 60	430	560	485	W U A 3 7 5 6 7 1		530 29
pro Avento 650 výrobní číslo: 4158 65	430	610	485	W U A 3 7 6 1 7 1		559 29
pro Avento 800 výrobní číslo: 4156 80	430	760	485	W U A 3 7 7 6 7 1		664 29
pro Avento 1000 samostatné a dvojité umyvadlo výrobní číslo: 4156 A5 & 4156 A4	430	960	485	W U A 3 7 9 6 7 1		758 29
pro Avento 1200 dvojité výrobní číslo: 4A23CG/CK	430	1160	485	W U A 3 7 1 2 7 1		838 29

Kompatibilní vestavnou zásuvku a vhodný prostorově úsporný sifon najdete v kapitole Příslušenství!

Skříňky pod umyvadlo pro značkovou keramiku

Ceny bez DPH v €

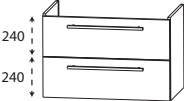
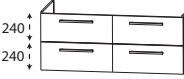
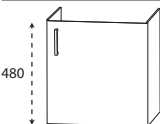
Údaj o hloubce odpovídá hloubce korpusu	Hloubka v mm	Šířka v mm	Výška v mm	Číslo výrobku	Doraz	Příplatek za vysoce lesklý korpus
Villeroy & Boch						
 <p>skříňka pod umyvadlo Venticello</p> <p>1 kovový výsuv s tlumeným dovíráním a výřezem pro sifon 1 kovový výsuv s tlumeným dovíráním včetně relingu</p>						
pro Venticello 600 výrobní číslo: 412460 01	458	550	485	W U A 3 7 5 5 1 6	530	29
pro Venticello 650 výrobní číslo: 412465 01	458	600	485	W U A 3 7 6 0 1 6	559	29
pro Venticello 800 výrobní číslo: 41048L 01	458	750	485	W U A 3 7 7 5 1 6	664	29
pro Venticello 1000 výrobní číslo: 4104AK/G/L/H/J 01	458	950	485	W U A 3 7 9 5 1 6	758	29
pro Venticello 1000 (odkládací plocha vlevo) výrobní číslo: 4134R1 01	458	950	485	W U A 3 7 9 L 1 6	758	29
pro Venticello 1000 (odkládací plocha vpravo) výrobní číslo: 4134L1 01	458	950	485	W U A 3 7 9 R 1 6	758	29
pro Venticello 1200 výrobní číslo: 4104CK/G/L/H/J 01	458	1150	485	W U A 3 7 1 1 1 6	821	29
pro Venticello 1300 výrobní číslo: 4111DL/G/J 01	458	1250	485	W U A 3 7 1 2 1 6	889	29
 <p>skříňka pod umyvadlo Venticello</p> <p>2 kovové výsuvy s tlumeným dovíráním a výřezem pro sifon 2 kovové výsuvy s tlumeným dovíráním včetně zásuvky a relingu</p>						
pro Venticello 1300 výrobní číslo: 4111DL/G/J 01	470	1250	485	W U A 3 7 2 D 1 6	1151	29
 <p>skříňka pod umyvadlo Memento 2.0</p> <p>1 otočná dvířka Dekor čela - vertikální</p>						
pro MEMENTO 2.0 400 výrobní číslo: 4323 40	220	320	490	W U A 3 0 3 2 5 5	L/R	154 20

Kompatibilní vestavnou zásuvku a vhodný prostorově úsporný sifon najdete v kapitole Příslušenství!

Skříňky pod umyvadlo pro značkovou keramiku

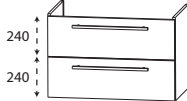
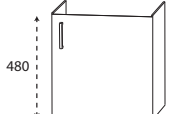

Ceny bez DPH v €

Údaj o hloubce odpovídá hloubce korpusu	Hloubka v mm	Šířka v mm	Výška v mm	Číslo výrobku	Doraz	Příplatek za vysoce lesklý korpus
Villeroy & Boch						
 <p>skříňka pod umyvadlo MEMENTO 2.0 a MEMENTO</p> <p>1 kovový výsuv s tlumeným dovíráním a výřezem pro sifon 1 kovový výsuv s tlumeným dovíráním včetně relingu</p> <p>pro MEMENTO 2.0 500 výrobní číslo: 4A22 50/51/53 pro MEMENTO 500 výrobní číslo: 5133 50</p> <p>pro MEMENTO 2.0 600 výrobní číslo: 4A22 60/61/63 pro MEMENTO 600 výrobní číslo: 5133 60</p> <p>pro MEMENTO 2.0 800 výrobní číslo: 4A22 80/81/83 pro MEMENTO 800 výrobní číslo: 5133 85</p> <p>pro MEMENTO 2.0 1000 samostatné a dvojité umyvadlo výrobní číslo: 4A22 A1/A2/A3/A4/A5 pro MEMENTO 1000 samostatné a dvojité umyvadlo výrobní číslo: 5133 A5, 5133 A4</p> <p>pro MEMENTO 2.0 1200 samostatné a dvojité umyvadlo výrobní číslo: 4A22 C1/C2/C3/C4/C5 pro MEMENTO 1200 samostatné a dvojité umyvadlo výrobní číslo: 5133 C5, 5133 C4</p>						
	370	450	490	W U A 3 7 4 5 5 5		467 29
	370	550	490	W U A 3 7 5 5 5 5		530 29
	423	750	490	W U A 3 7 7 5 5 5		664 29
	423	950	490	W U A 3 7 9 5 5 5		758 29
	423	1150	490	W U A 3 7 1 1 5 5		821 29
 <p>skříňka pod umyvadlo Collaro</p> <p>1 otočná dvířka Dekor čela - vertikální</p> <p>pro Collaro 450 výrobní číslo: 4334 45/46 xx</p> <p>pro Collaro 500 výrobní číslo: 4334 50/51 xx</p>						
	320	400	490	W U A 3 0 4 0 8 0	L/R	177 20
	350	450	490	W U A 3 0 4 5 8 0	L/R	188 20

Kompatibilní vestavnou zásuvku a vhodný prostorově úsporný sifon najdete v kapitole Příslušenství!

Skříňky pod umyvadlo pro značkovou keramiku

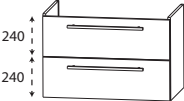
Ceny bez DPH v €

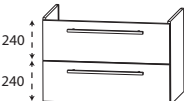
Údaj o hloubce odpovídá hloubce korpusu	Hloubka v mm	Šířka v mm	Výška v mm	Číslo výrobku	Doraz	Příplatek za vysoce lesklý korpus
Villeroy & Boch						
 <p>skříňka pod umyvadlo Collaro</p> <p>1 kovový výsuv s tlumeným dovíráním a výřezem pro sifon 1 kovový výsuv s tlumeným dovíráním včetně relingu</p>						
pro Collaro 550 výrobní číslo: 4A33 55/56/58 xx	380	500	490	W U A 3 7 5 0 8 0	499	29
pro Collaro 600 výrobní číslo: 4A33 60/61/63 xx	423	550	490	W U A 3 7 5 5 8 0	530	29
pro Collaro 650 výrobní číslo: 4A33 65/66/68 xx	423	600	490	W U A 3 7 6 0 8 0	559	29
pro Collaro 800 výrobní číslo: 4A33 80/81/83 xx	423	750	490	W U A 3 7 7 5 8 0	664	29
pro Collaro 1000 výrobní číslo: 4A33 A5/A2/A3 xx	423	950	490	W U A 3 7 9 5 8 0	758	29
pro Collaro 1200 výrobní číslo: 4A33 C5/C4/C3/C2/C1 xx	423	1150	490	W U A 3 7 1 1 8 0	821	29
pro Collaro 1300 výrobní číslo: 4A34D1/D2/D4 xx	423	1250	490	W U A 3 7 1 2 8 0	889	29
 <p>skříňka pod umyvadlo Collaro</p> <p>2 kovové výsuvy s tlumeným dovíráním a výřezem pro sifon 2 kovové výsuvy s tlumeným dovíráním včetně zásuvky a relingu</p>						
pro Collaro 1300 výrobní číslo: 4A34D1/D2/D4 xx	423	1250	490	W U A 3 7 2 D 8 0	1151	29
 <p>skříňka pod umyvadlo oNovo</p> <p>1 kovový výsuv s tlumeným dovíráním 1 kovový výsuv s tlumeným dovíráním včetně relingu</p>						
pro oNovo 600 výrobní číslo: 4A4160	400	520	490	W U A 3 7 5 2 8 6	499	29
pro oNovo 650 výrobní číslo: 4A4165	400	570	530	W U A 3 7 5 7 8 6	530	29

Kompatibilní vestavnou zásuvku a vhodný prostorově úsporný sifon najdete v kapitole Příslušenství!

Skříňky pod umyvadlo pro značkovou keramiku

Ceny bez DPH v €

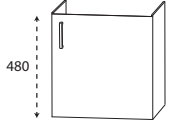
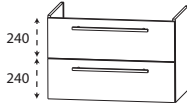
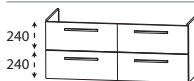
Údaj o hloubce odpovídá hloubce korpusu	Hloubka v mm	Šířka v mm	Výška v mm	Číslo výrobku	Doraz	Příplatek za vysoce lesklý korpus
Laufen						
 <p>skříňka pod umyvadlo LAUFEN Pro S Držák na ručníky</p> <p>1 otočná dvířka Dekor čela - vertikální</p>	295	400	490	W U A 3 0 4 0 5 8	L/R	177 20
	250	440	490	W U A 3 0 4 5 5 8	L/R	188 20
	325	500	490	W U A 3 0 5 0 5 8	L/R	200 20
	325	550	490	W U A 3 0 5 5 5 8	L/R	214 20
 <p>skříňka pod umyvadlo LAUFEN Pro S</p> <p>1 kovový výsuv s tlumeným dovíráním a výřezem pro sifon 1 kovový výsuv s tlumeným dovíráním včetně relingu</p>	415	500	490	W U A 3 7 5 0 5 8		499 29
	415	550	490	W U A 3 7 5 5 5 8		530 29
	415	600	490	W U A 3 7 6 0 5 8		559 29
	415	650	490	W U A 3 7 6 5 5 8		593 29
	415	800	490	W U A 3 7 8 0 5 8		690 29
	415	1000	490	W U A 3 7 1 0 5 8		775 29
	415	1150	490	W U A 3 7 1 1 5 8		821 29
	415	1150	490	W U A 3 7 1 D 5 8		855 29
	415	1250	490	W U A 3 7 1 2 5 8		889 29
 <p>skříňka pod umyvadlo LAUFEN Pro S</p> <p>2 kovové výsuvy s tlumeným dovíráním a výřezem pro sifon 2 kovové výsuvy s tlumeným dovíráním včetně zásuvky a relingu</p>	415	1150	490	W U A 3 7 4 D 5 8		1060 29
	415	1250	490	W U A 3 7 2 D 5 8		1151 29

Kompatibilní vestavnou zásuvku a vhodný prostorově úsporný sifon najdete v kapitole Příslušenství!

Skříňky pod umyvadlo pro značkovou keramiku

Ceny bez DPH v €

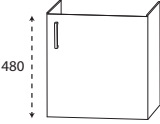
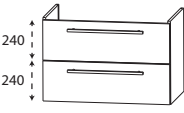
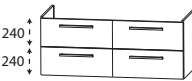
Údaj o hloubce odpovídá hloubce korpusu		Hloubka v mm	Šířka v mm	Výška v mm	Číslo výrobku	Doraz	Příplatek za vyso- ce lesklý korpus
 <p>skříňka pod umyvadlo LAUFEN Pro A Držák na ručníky</p> <p>1 otočná dvířka Dekor čela - vertikální</p> <p>pro LAUFEN Pro A 450 Výrobci Č.: 8 1195.1</p>		290	380	490	W U A 3 0 3 8 5 7	L/R	177 20
 <p>skříňka pod umyvadlo LAUFEN Pro A</p> <p>1 kovový výsuv s tlumeným dovíráním a výřezem pro sifon 1 kovový výsuv s tlumeným dovíráním včetně relingu</p> <p>pro LAUFEN Pro A 550 výrobní číslo: 8 1895.1</p> <p>pro LAUFEN Pro A 600 výrobní číslo: 8 1895.2</p> <p>pro LAUFEN Pro A 650 výrobní číslo: 8 1895.3</p> <p>pro LAUFEN Pro A 850 výrobní číslo: 8 1395.6</p> <p>pro LAUFEN Pro A 1050 výrobní číslo: 8 1395.8</p> <p>pro LAUFEN Pro A 1300 výrobní číslo: 8 1496.7</p>		430	470	490	W U A 3 7 4 5 5 7		467 29
 <p>skříňka pod umyvadlo LAUFEN Pro A</p> <p>2 kovové výsuvy s tlumeným dovíráním a výřezem pro sifon 2 kovové výsuvy s tlumeným dovíráním včetně zásuvky a relingu</p> <p>pro LAUFEN Pro A 1300 výrobní číslo: 8 1496.7</p>		430	1200	490	W U A 3 7 2 D 7		1117 29

Kompatibilní vestavnou zásuvku a vhodný prostorově úsporný sifon najdete v kapitole Příslušenství!

Skříňky pod umyvadlo pro značkovou keramiku

Ceny bez DPH v €

Údaj o hloubce odpovídá hloubce korpusu

Laufen

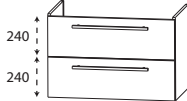
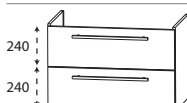
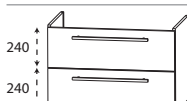
	Hloubka v mm	Šířka v mm	Výška v mm	Číslo výrobku	Doraz	Příplatek za vyso- ce lesklý korpus
 <p>skříňka pod umyvadlo LAUFEN Val</p> <p>1 kovový výsuv s tlumeným dovíráním a výřezem pro sifon 1 kovový výsuv s tlumeným dovíráním včetně relingu</p> <p>pro LAUFEN Val 450 výrobní číslo: 8.15281</p> <p>pro LAUFEN Val 550 výrobní číslo: 8.10282</p> <p>pro LAUFEN Val 600 výrobní číslo: 8.10283</p> <p>pro LAUFEN Val 650 výrobní číslo: 8.10284</p> <p>pro LAUFEN Val 750 výrobní číslo: 8.10285</p> <p>pro LAUFEN Val 950 výrobní číslo: 8.10287</p> <p>pro LAUFEN Val 1200 výrobní číslo: 810.289</p>	370	400	485	W U A 3 7 4 0 7 2	436	29
	370	500	485	W U A 3 7 5 0 7 2	499	29
	370	550	485	W U A 3 7 5 5 7 2	530	29
	370	600	485	W U A 3 7 6 0 7 2	559	29
	370	700	485	W U A 3 7 7 0 7 2	630	29
	370	900	485	W U A 3 7 9 0 7 2	741	29
	370	1150	485	W U A 3 7 1 1 7 2	821	29
	 <p>skříňka pod umyvadlo LAUFEN Kartell</p> <p>1 kovový výsuv s tlumeným dovíráním a výřezem pro sifon 1 kovový výsuv s tlumeným dovíráním včetně relingu</p> <p>pro Laufen Kartell 600 výrobní číslo: 810333</p> <p>pro Laufen Kartell 900 (odkládací plocha vlevo) výrobní číslo: 810339</p> <p>pro Laufen Kartell 900 (odkládací plocha vpravo) výrobní číslo: 810338</p>	430	560	485	W U A 3 7 5 6 7 1	530
415		850	490	W U A 3 7 8 L 2 1	715	29
415		850	490	W U A 3 7 8 R 2 1	715	29
 <p>skříňka pod umyvadlo Centro</p> <p>1 kovový výsuv s tlumeným dovíráním a výřezem pro sifon 1 kovový výsuv s tlumeným dovíráním včetně relingu</p> <p>pro Centro 600 výrobní číslo: 3061</p> <p>pro Centro 900 výrobní číslo: 3062</p>	460	580	480	W U A 3 7 5 8 6 5	530	29
	460	880	480	W U A 3 7 8 8 6 5	715	29

Kompatibilní vestavnou zásuvku a vhodný prostorově úsporný sifon najdete v kapitole Příslušenství!

Skříňky pod umyvadlo pro značkovou keramiku

Ceny bez DPH v €

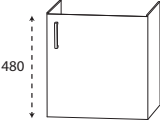
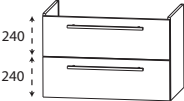
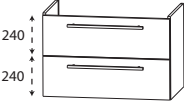
Údaj o hloubce odpovídá hloubce korpusu	Hloubka v mm	Šířka v mm	Výška v mm	Číslo výrobku	Doraz	Příplatek za vysoce lesklý korpus
Kaldewei						
 <p>skříňka pod umyvadlo Puro Držák na ručníky</p> <p>1 otočná dvířka Dekor čela - vertikální</p> <p>pro Puro 550 výrobní číslo: 3162</p>	260	530	480	W U A 3 0 5 3 6 6	L/R	214 20
Silenio, Puro						
 <p>skříňka pod umyvadlo Silenio, Puro</p> <p>1 kovový výsuv s tlumeným dovíráním a výřezem pro sifon 1 kovový výsuv s tlumeným dovíráním včetně relingu</p> <p>pro Silenio 600 výrobní číslo: 3044 pro Puro 600 výrobní číslo: 3164</p> <p>pro Silenio 900 výrobní číslo: 3045 pro Puro 900 výrobní číslo: 3165</p> <p>pro Silenio 1200 výrobní číslo: 3046 pro Puro 1200 výrobní číslo: 3167</p> <p>pro Puro 1300 dvojitě umyvadlo výrobní číslo: 3170</p>	420	580	480	W U A 3 7 5 8 6 6		530 29
	420	880	480	W U A 3 7 8 8 6 6		715 29
	420	1180	480	W U A 3 7 1 2 6 6		872 29
	420	1280	480	W U A 3 7 1 3 6 6		889 29
Duravit						
 <p>skříňka pod umyvadlo Starck3</p> <p>1 kovový výsuv s tlumeným dovíráním a výřezem pro sifon 1 kovový výsuv s tlumeným dovíráním včetně relingu</p> <p>pro Starck3 700 výrobní číslo: 030470..xx</p> <p>pro Starck3 850 výrobní číslo: 030480..xx</p> <p>pro Starck3 1050 výrobní číslo: 030410..xx</p> <p>pro Starck3 1300 dvojitě umyvadlo výrobní číslo: 033213..xx</p>	445	650	490	W U A 3 7 6 5 6 0		593 29
	445	800	490	W U A 3 7 8 0 6 0		690 29
	445	1000	490	W U A 3 7 1 0 6 0		775 29
	445	1250	490	W U A 3 7 1 2 6 0		889 29

Kompatibilní vestavnou zásuvku a vhodný prostorově úsporný sifon najdete v kapitole Příslušenství!

Skříňky pod umyvadlo pro značkovou keramiku

Ceny bez DPH v €

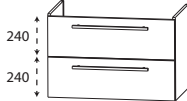
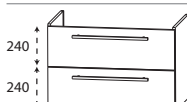
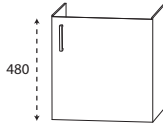
Údaj o hloubce odpovídá hloubce korpusu	Hloubka v mm	Šířka v mm	Výška v mm	Číslo výrobku	Doraz	Příplatek za vysoce lesklý korpus
Duravit						
 <p>skříňka pod umyvadlo Vero</p> <p>1 kovový výsuv s tlumeným dovíráním a výřezem pro sifon 1 kovový výsuv s tlumeným dovíráním včetně relingu</p>	<p>pro Vero 500 výrobní číslo: 045450..xx</p>	423	450	490	W U A 3 7 4 5 6 1	467 29
	<p>pro Vero 600 výrobní číslo: 045460..xx</p>	423	550	490	W U A 3 7 5 5 6 1	530 29
	<p>pro Vero 700 výrobní číslo: 045470..xx</p>	423	650	490	W U A 3 7 6 5 6 1	593 29
	<p>pro Vero 800 výrobní číslo: 045480..xx</p>	423	750	490	W U A 3 7 7 5 6 1	664 29
	<p>pro Vero 850 výrobní číslo: 032985..xx</p>	430	800	490	W U A 3 7 8 0 5 9	690 29
	<p>pro Vero 1000 samostatné a dvojité umyvadlo výrobní číslo: 045410..xx/24</p>	423	950	490	W U A 3 7 9 5 6 1	758 29
	<p>pro Vero 1050 výrobní číslo: 032910..xx</p>	430	1000	490	W U A 3 7 1 0 5 9	775 29
	<p>pro Vero 1200 samostatné a dvojité umyvadlo výrobní číslo: 045412..xx/24</p>	423	1150	490	W U A 3 7 1 1 6 1	821 29
	<p>pro Vero 1250 výrobní číslo: 032912..xx</p>	430	1200	490	W U A 3 7 1 2 5 9	838 29
	 <p>skříňka pod umyvadlo D-Code</p> <p>1 kovový výsuv s tlumeným dovíráním a výřezem pro sifon 1 kovový výsuv s tlumeným dovíráním včetně relingu</p>	<p>pro D-Code 650 výrobní číslo: 034265..</p>	430	600	490	W U A 3 7 6 0 6
<p>pro D-Code 850 výrobní číslo: 034285..</p>		423	800	490	W U A 3 7 8 0 6 1	690 29
<p>pro D-Code 1200 dvojité umyvadlo výrobní číslo: 034812..</p>		423	1150	490	W U A 3 7 1 D 6 1	855 29
 <p>skříňka pod umyvadlo ME by Starck</p> <p>1 otočná dvířka Dekor čela - vertikální</p>	<p>pro ME by Starck 430 výrobní číslo: 0723430000</p>	260	400	480	W U A 3 0 4 0 7 8	L/R 177 20

Kompatibilní vestavnou zásuvku a vhodný prostorově úsporný sifon najdete v kapitole Příslušenství!

Skříňky pod umyvadlo pro značkovou keramiku

Ceny bez DPH v €

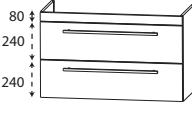
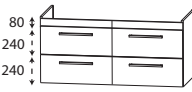
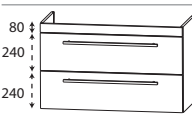
Údaj o hloubce odpovídá hloubce korpusu	Hloubka v mm	Šířka v mm	Výška v mm	Číslo výrobku	Doraz	Příplatek za vysoce lesklý korpus
Duravit						
 <p>skříňka pod umyvadlo ME by Starck</p> <p>1 čelní krycí lišta 1 kovový výsuv s tlumeným dovíráním a výřezem pro sifon 1 kovový výsuv s tlumeným dovíráním včetně relingu</p>						
pro ME by Starck 530 výrobní číslo: 2336530000	445	500	560	W U A 3 7 5 0 7 8	499	29
pro ME by Starck 630 výrobní číslo: 2336630000	445	600	560	W U A 3 7 6 0 7 8	559	29
pro ME by Starck 630 Compact výrobní číslo: 2342630000	370	600	560	W U A 3 7 6 C 7 8	559	29
pro ME by Starck 830 výrobní číslo: 2336830000	445	800	560	W U A 3 7 8 0 7 8	690	29
pro ME by Starck 830 Compact výrobní číslo: 2342830000	370	800	560	W U A 3 7 8 C 7 8	690	29
pro ME by Starck 830 (odkládací plocha vlevo) výrobní číslo: 2346830000	445	800	560	W U A 3 7 8 L 7 8	690	29
pro ME by Starck 830 (odkládací plocha vpravo) výrobní číslo: 2345830000	445	800	560	W U A 3 7 8 R 7 8	690	29
pro ME by Starck 1030 výrobní číslo: 2336100000	445	1000	560	W U A 3 7 1 0 7 8	775	29
pro ME by Starck 1230 výrobní číslo: 2336120000	445	1200	560	W U A 3 7 1 2 7 8	838	29
pro ME by Starck 1300 dvojitě umyvadlo výrobní číslo: 2336130000	445	1270	560	W U A 3 7 1 3 7 8	889	29
 <p>skříňka pod umyvadlo ME by Starck</p> <p>2 čelní krycí lišty 2 kovové výsuvy s tlumeným dovíráním a výřezem pro sifon 2 kovové výsuvy s tlumeným dovíráním včetně zásuvky a relingu</p>						
pro ME by Starck 1300 dvojitě umyvadlo výrobní číslo: 2336130000	455	1270	560	W U A 3 7 3 D 7 8	1151	29
 <p>skříňka pod umyvadlo Viu</p> <p>1 čelní krycí lišta 1 kovový výsuv s tlumeným dovíráním a výřezem pro sifon 1 kovový výsuv s tlumeným dovíráním včetně relingu</p>						
pro Viu 830 výrobní číslo: 234483	455	800	560	W U A 3 7 8 0 8 1	690	29
pro Viu 1030 výrobní číslo: 234410	455	1000	560	W U A 3 7 1 0 8 1	775	29
pro Viu 1230 výrobní číslo: 234412	455	1200	560	W U A 3 7 1 2 8 1	838	29

Kompatibilní vestavnou zásuvku a vhodný prostorově úsporný sifon najdete v kapitole Příslušenství!

Skříňky pod umyvadlo pro značkovou keramiku

Ceny bez DPH v €

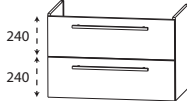
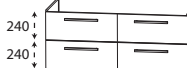
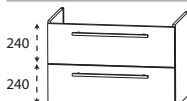
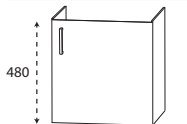
Údaj o hloubce odpovídá hloubce korpusu	Hloubka v mm	Šířka v mm	Výška v mm	Číslo výrobku	Doraz	Příplatek za vysoce lesklý korpus
Duravit						
 <p>skříňka pod umyvadlo Durastyle 1 kovový výsuv s tlumeným dovíráním a výřezem pro sifon 1 kovový výsuv s tlumeným dovíráním včetně relingu</p>						
pro Durastyle 650 výrobní číslo: 232065...	430	600	490	W U A 3 7 6 0 6	559	29
pro Durastyle 1000 (odkládací plocha vlevo) výrobní číslo: 232610...	430	940	490	W U A 3 7 9 L 8 2	758	29
pro Durastyle 1000 (odkládací plocha vpravo) výrobní číslo: 232510...	430	940	490	W U A 3 7 9 R 8 2	758	29
pro Durastyle 1200 výrobní číslo: 232012...	430	1150	490	W U A 3 7 1 1 6 4	821	29
pro Durastyle 1300 výrobní číslo: 233813...	430	1250	490	W U A 3 7 1 2 6 7	889	29
pro Durastyle 1400 double výrobní číslo: 235714	430	1350	485	W U A 3 7 1 3 8 2	923	29
 <p>skříňka pod umyvadlo Durastyle 2 kovové výsuvy s tlumeným dovíráním a výřezem pro sifon 2 kovové výsuvy s tlumeným dovíráním včetně zásuvky a relingu</p>						
pro Durastyle 1400 double výrobní číslo: 235714	435	1350	485	W U A 3 7 3 D 8 2	1203	29
MyStyle						
 <p>skříňka pod umyvadlo MyStyle 1 kovový výsuv s tlumeným dovíráním a výřezem pro sifon 1 kovový výsuv s tlumeným dovíráním včetně relingu</p>						
pro MyStyle 600 výrobců Č.: 30 250 00 040 060	406	550	490	W U A 3 7 5 5 5 2	530	29
pro MyStyle 650 výrobců Č.: 30 250 00 040 065	430	600	490	W U A 3 7 6 0 6 7	559	29
pro MyStyle 850 výrobců Č.: 222260	430	800	490	W U A 3 7 8 0 6 7	690	29
pro MyStyle 1300 výrobců Č.: 30 250 10 040 130	430	1250	490	W U A 3 7 1 2 6 7	889	29
 <p>skříňka pod umyvadlo MyStyle 2.0 1 otočná dvířka Dekor čela - vertikální</p>						
pro MyStyle 2.0 520 výrobní číslo: 30 230 00 040 050 / 30 230 00 045 050	340	480	490	W U A 3 0 4 8 7 6	L/R 200	20

Kompatibilní vestavnou zásuvku a vhodný prostorově úsporný sifon najdete v kapitole Příslušenství!

Skříňky pod umyvadlo pro značkovou keramiku

Ceny bez DPH v €

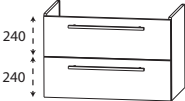
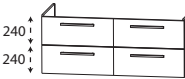
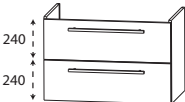
Údaj o hloubce odpovídá hloubce korpusu		Hloubka v mm	Šířka v mm	Výška v mm	Číslo výrobku	Doraz	Příplatek za vyso- ce lesklý korpus
MyStyle							
	skříňka pod umyvadlo MyStyle 2.0 1 kovový výsuv s tlumeným dovíráním a výřezem pro sifon 1 kovový výsuv s tlumeným dovíráním včetně relingu pro MyStyle 2.0 570 výrobní číslo: 30 230 00 040 055 / 30 230 00 045 055 pro MyStyle 2.0 620 výrobní číslo: 30 230 00 040 060 / 30 230 00 045 060 pro MyStyle 2.0 670 výrobní číslo: 30 230 00 040 065 / 30 230 00 045 065 pro MyStyle 2.0 820 výrobní číslo: 30 230 00 040 080 / 30 230 00 045 080 pro MyStyle 2.0 820 výrobní číslo: 30 230 00 040 100 / 30 230 00 045 100 pro MyStyle 2.0 1310 výrobní číslo: 30 230 10 040 130 / 30 230 10 045 130	380	530	490	W U A 3 7 5 3 7 6	530	29
		415	580	490	W U A 3 7 5 8 7 6	559	29
		445	630	490	W U A 3 7 6 3 7 6	593	29
		445	780	490	W U A 3 7 7 8 7 6	690	29
		445	980	490	W U A 3 7 9 8 7 6	775	29
		445	1260	490	W U A 3 7 1 2 7 6	889	29
	skříňka pod umyvadlo MyStyle 2.0 2 kovové výsuvy s tlumeným dovíráním a výřezem pro sifon 2 kovové výsuvy s tlumeným dovíráním včetně zásuvky a relingu pro MyStyle 2.0 1310 výrobní číslo: 30 230 10 040 130 / 30 230 10 045 130	445	1260	490	W U A 3 7 2 D 7 6	1186	29
Catalano							
	skříňka pod umyvadlo Sfera 1 kovový výsuv s tlumeným dovíráním a výřezem pro sifon 1 kovový výsuv s tlumeným dovíráním včetně relingu pro Sfera 600 výrobní číslo: 160SFN00 pro Sfera 1000 výrobní číslo: 1100SFN00	460	560	485	W U A 3 7 5 6 1 8	530	29
		460	960	485	W U A 3 7 1 0 1 8	758	29

Kompatibilní vestavnou zásuvku a vhodný prostorově úsporný sifon najdete v kapitole Příslušenství!

Skříňky pod umyvadlo pro značkovou keramiku

Ceny bez DPH v €

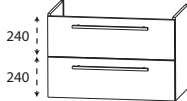
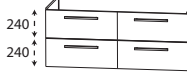
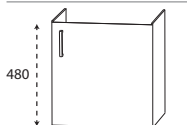
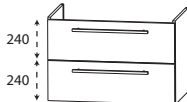
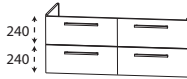
Údaj o hloubce odpovídá hloubce korpusu	Hloubka v mm	Šířka v mm	Výška v mm	Číslo výrobku	Doraz	Příplatek za vysoce lesklý korpus
Catalano						
 <p>skříňka pod umyvadlo Zero</p> <p>1 kovový výsuv s tlumeným dovíráním a výřezem pro sifon 1 kovový výsuv s tlumeným dovíráním včetně relingu</p>	<p>pro Zero 600 výrobní číslo: 160ZP00</p>	460	560	485	W U A 3 7 5 6 1 8	530 29
	<p>pro Zero 750 výrobní číslo: 175ZP00</p>	460	710	485	W U A 3 7 7 1 1 8	630 29
	<p>pro Zero 1000 výrobní číslo: 110ZP...</p>	460	960	485	W U A 3 7 1 0 1 8	758 29
	<p>pro Zero 1250 dvojitá výrobní číslo: 1125ZEDUP00</p>	460	1200	485	W U A 3 7 1 2 1 8	872 29
 <p>skříňka pod umyvadlo Zero</p> <p>2 kovové výsuvy s tlumeným dovíráním a výřezem pro sifon 2 kovové výsuvy s tlumeným dovíráním včetně zásuvky a relingu</p>	<p>pro Zero 1250 dvojitá výrobní číslo: 1125ZEDUP00</p>	460	1200	485	W U A 3 7 2 D 1 8	1117 29
	<p>pro Zero 1500 dvojitá výrobní číslo: 1150ZEDUP00</p>	460	1450	485	W U A 3 7 5 D 1 9	1260 29
 <p>skříňka pod umyvadlo Premium Držák na ručníky</p> <p>1 otočná dvířka Dekor čela - vertikální</p>	<p>pro Premium 550 výrobní číslo: 155VP00</p>	325	500	490	W U A 3 0 5 0 5 8 L/R	200 20
 <p>skříňka pod umyvadlo Premium</p> <p>1 kovový výsuv s tlumeným dovíráním 1 kovový výsuv s tlumeným dovíráním včetně relingu</p>	<p>pro Premium 600 výrobní číslo: 160VP00</p>	430	550	490	W U A 3 7 5 5 6 4	530 29
	<p>pro Premium 1200 dvojitě výrobní číslo: 112VPD00</p>	430	1150	490	W U A 3 7 1 2 6 4	855 29
 <p>skříňka pod umyvadlo Premium</p> <p>2 kovové výsuvy s tlumeným dovíráním a výřezem pro sifon 2 kovové výsuvy s tlumeným dovíráním včetně zásuvky a relingu</p>	<p>pro Premium 1200 dvojitě výrobní číslo: 112VPD00</p>	430	1150	490	W U A 3 7 1 D 6 4	1083 29

Kompatibilní vestavnou zásuvku a vhodný prostorově úsporný sifon najdete v kapitole Příslušenství!

Skříňky pod umyvadlo pro značkovou keramiku

Ceny bez DPH v €

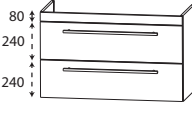
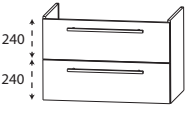
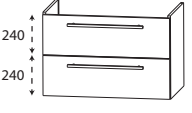
Údaj o hloubce odpovídá hloubce korpusu	Hloubka v mm	Šířka v mm	Výška v mm	Číslo výrobku	Doraz	Příplatek za vysoce lesklý korpus
Globo						
 <p>skříňka pod umyvadlo Forty3</p> <p>1 čelní krycí lišta 1 kovový výsuv s tlumeným dovíráním a výřezem pro sifon 1 kovový výsuv s tlumeným dovíráním včetně relingu pro Forty3 700 výrobní číslo: FO070.BI</p>	445	650	560	W U A 3 7 6 5 8 3	593	29
Format Design						
 <p>skříňka pod umyvadlo Format Design</p> <p>1 kovový výsuv s tlumeným dovíráním a výřezem pro sifon 1 kovový výsuv s tlumeným dovíráním včetně relingu pro Format Design 600 výrobní číslo: FO042010 000/700 pro Format Design 800 výrobní číslo: FO042015 000/700 pro Format Design 1000 výrobní číslo: FO042016 000/700 pro Format Design 1200 výrobní číslo: FO042020 000/700, FO042021 000/700</p>	445	550	490	W U A 3 7 5 5 6 2	530	29
	445	750	490	W U A 3 7 7 5 1 4	664	29
	445	950	490	W U A 3 7 9 5 1 4	758	29
	445	1150	490	W U A 3 7 1 1 6 2	821	29
Sanibel						
 <p>skříňka pod umyvadlo Sanibel 3001</p> <p>1 kovový výsuv s tlumeným dovíráním a výřezem pro sifon 1 kovový výsuv s tlumeným dovíráním včetně relingu pro Sanibel 3001 650 výrobní číslo: 73707 -098, -497 pro Sanibel 3001 800 výrobní číslo: 7307 -101, -501</p>	445	600	490	W U A 3 7 6 0 1 4	559	29
	445	750	490	W U A 3 7 7 5 1 4	664	29

Kompatibilní vestavnou zásuvku a vhodný prostorově úsporný sifon najdete v kapitole Příslušenství!

Skříňky pod umyvadlo pro značkovou keramiku

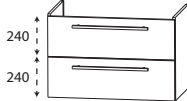
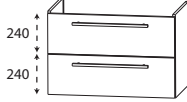

Ceny bez DPH v €

Údaj o hloubce odpovídá hloubce korpusu	Hloubka v mm	Šířka v mm	Výška v mm	Číslo výrobku	Doraz	Příplatek za vysoce lesklý korpus
Vigour						
 <p>skříňka pod umyvadlo Derby</p> <p>1 kovový výsuv s tlumeným dovíráním 1 kovový výsuv s tlumeným dovíráním včetně relingu</p> <p>pro Derby 600 výrobní číslo: DE60M</p> <p>pro Derby 1000 výrobní číslo: DES100M</p> <p>pro Derby 1200 výrobní číslo: DE120M</p> <p>pro Derby 1200 dvojité výrobní číslo: DES120MD</p>	430	550	490	W U A 3 7 5 5 6 4	530	29
	430	950	490	W U A 3 7 9 5 5 7	758	29
	430	1150	490	W U A 3 7 1 1 6 4	821	29
	430	1150	490	W U A 3 7 1 2 6 4	855	29
Diana						
 <p>skříňka pod umyvadlo Diana L500</p> <p>1 kovový výsuv s tlumeným dovíráním 1 kovový výsuv s tlumeným dovíráním včetně relingu</p> <p>pro Diana L500 1000 výrobní číslo: DI 005045201, DI 005042201, DI 005045201</p> <p>pro Diana L500 1200 výrobní číslo: DI 005051201, DI 005052201, DI 005056201</p>	423	950	490	W U A 3 7 9 5 6 1	758	29
	423	1150	490	W U A 3 7 1 1 6 1	821	29

Kompatibilní vestavnou zásuvku a vhodný prostorově úsporný sifon najdete v kapitole Příslušenství!

Skříňky pod umyvadlo bez rukojeti pro značkovou keramiku

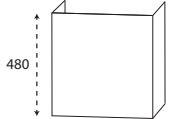
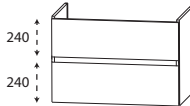
Ceny bez DPH v €

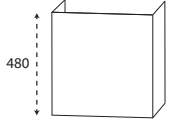
Údaj o hloubce odpovídá hloubce korpusu	Hloubka v mm	Šířka v mm	Výška v mm	Číslo výrobku	Doraz	Příplatek za výsoce lesklý korpus
Geberit						
	skříňka pod umyvadlo Renova Plan 1 otočná dvířka - push to open Dekor čela - vertikální					
	285	380	490	W U A 3 1 3 8 2 2	L/R	177 20
	pro Renova Plan 450 výrobní číslo: 501.624 / 501.625 / 501.626 / 501.627					
	pro Renova Plan 500 výrobní číslo: 501.628 / 501.629 / 501.630 / 501.631					
	skříňka pod umyvadlo Renova Plan 1 kovový výsuv s tlumeným dovíráním a výřezem pro sifon 1 kovový výsuv s tlumeným dovíráním včetně relingu					
	385	480	530	W U A 3 9 4 8 2 2		499 29
	pro Renova Plan 550 výrobní číslo: 501.632 / 501.633 / 501.634 / 501.635					
	423	530	530	W U A 3 9 5 3 2 2		530 29
	pro Renova Plan 600 výrobní číslo: 501.636 / 501.637 / 501.638 / 501.639					
	423	580	530	W U A 3 9 5 8 2 2		559 29
	pro Renova Plan 650 výrobní číslo: 501.640 / 501.641 / 501.642 / 501.643					
	423	630	530	W U A 3 9 6 3 2 2		593 29
	pro Renova plán 700 výrobní číslo: 501.644 / 501.645 / 501.646 / 501.647					
	423	680	530	W U A 3 9 6 8 2 2		630 29
pro Renova plán 750 výrobní číslo: 501.690 / 501.691 / 501.692 / 501.693 / 501.694 / 501.695 / 501.696 / 501.697						
423	780	530	W U A 3 9 7 8 2 2		690 29	
pro Renova Plan 850 výrobní číslo: 501.698 / 501.699 / 501.700 / 501.701						
423	830	530	W U A 3 9 8 3 2 2		715 29	
pro Renova Plan 900 výrobní číslo: 501.702 / 501.703 / 501.704 / 501.705						
423	930	530	W U A 3 9 9 3 2 2		758 29	
pro Renova Plan 1000 výrobní číslo: 501.883 / 501.706 / 501.707 / 501.708 / 501.709						
430	1230	530	W U A 3 9 1 2 2 2		889 29	
pro Renova Plan 1300 výrobní číslo: 501.710 / 501.711 / 501.712 / 501.713						
	skříňka pod umyvadlo Renova Plan 2 kovové výsuvy s tlumeným dovíráním a výřezem pro sifon 2 kovové výsuvy s tlumeným dovíráním včetně zásuvky a relingu					
	430	1230	530	W U A 3 9 3 D 2 2		1151 29
pro Renova Plan 1300 výrobní číslo: 501.710 / 501.711 / 501.712 / 501.713						
	skříňka pod umyvadlo Renova Nr. 1 Comprimo 1 otočná dvířka - push to open Dekor čela - vertikální					
	200	430	485	W U A 3 1 4 3 4	L/R	188 20
pro Renova Nr.1 Comprimo 500 výrobní číslo: 276150						

Kompatibilní vestavnou zásuvku a vhodný prostorově úsporný sifon najdete v kapitole Příslušenství!

Skříňky pod umyvadlo bez rukojeti pro značkovou keramiku

Ceny bez DPH v €

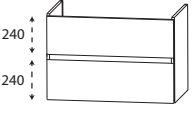
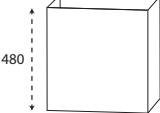
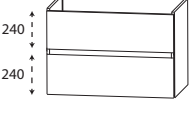
Údaj o hloubce odpovídá hloubce korpusu	Hloubka v mm	Šířka v mm	Výška v mm	Číslo výrobku	Doraz	Příplatek za vysoce lesklý korpus
Geberit						
 <p>skříňka pod umyvadlo Renova Plan Slim</p> <p>1 kovový výsuv s tlumeným dovíráním a výřezem pro sifon 1 kovový výsuv s tlumeným dovíráním včetně relingu</p> <p>pro Renova Plan Slim 550 výrobní číslo: 122255</p> <p>pro Renova Plan Slim 600 výrobní číslo: 122260</p> <p>pro Renova Plan Slim 800 výrobní číslo: 122280</p> <p>pro Renova Plan Slim 1000 výrobní číslo: 122200</p> <p>pro Renova Plan Slim 1300 dvojité umyvadlo výrobní číslo: 122230</p>						
	445	535	520	W U A 3 9 5 4 1 8	530	29
	445	585	520	W U A 3 9 5 9 1 8	559	29
	445	785	520	W U A 3 9 7 9 1 8	690	29
	445	985	520	W U A 3 9 9 9 1 8	775	29
	445	1280	520	W U A 3 9 D 3 1 8	889	29
 <p>skříňka pod umyvadlo Smyle Square</p> <p>1 otočná dvířka - push to open</p> <p>pro Smyle Square 450 výrobní číslo: 500.222.1</p>						
	315	410	490	W U A 3 1 4 1 6 4	L/R 177	20
 <p>skříňka pod umyvadlo Smyle</p> <p>1 kovový výsuv s tlumeným dovíráním a výřezem pro sifon 1 kovový výsuv s tlumeným dovíráním včetně relingu</p> <p>pro Smyle Square 500 výrobní číslo: 500.256.01.1</p> <p>pro Smyle Square 550 výrobní číslo: 500.259.01.1</p> <p>pro Smyle Square 600 výrobní číslo: 500.229.01.x (dřívě 120560000)</p> <p>pro Smyle Square 750 výrobní číslo: 500.249.01.1 + .8</p> <p>pro Smyle Square 900 výrobní číslo: 500.251.01.x (dřívě 120590000)</p> <p>pro Smyle 1200 výrobní číslo: 500.253.01.x (dřívě 120520000)</p> <p>pro Smyle Square 1200 výrobní číslo: 500.223.01</p>						
	370	450	530	W U A 3 9 4 5 5 5	467	29
	390	500	530	W U A 3 9 5 0 6 4	499	29
	430	550	530	W U A 3 9 5 5 6 4	530	29
	430	700	530	W U A 3 9 7 0 6 4	630	29
	430	850	530	W U A 3 9 8 5 6 4	715	29
	430	1150	530	W U A 3 9 1 1 6 4	821	29
	430	1150	530	W U A 3 9 1 2 6 4	855	29

Kompatibilní vestavnou zásuvku a vhodný prostorově úsporný sifon najdete v kapitole Příslušenství!

Skříňky pod umyvadlo bez rukojeti pro značkovou keramiku

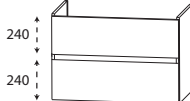
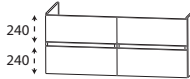
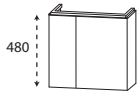

Ceny bez DPH v €

Údaj o hloubce odpovídá hloubce korpusu	Hloubka v mm	Šířka v mm	Výška v mm	Číslo výrobku	Doraz	Příplatek za vysoce lesklý korpus
Geberit						
 <p>skříňka pod umyvadlo iCon light</p> <p>1 kovový výsuv s tlumeným dovíráním a výřezem pro sifon 1 kovový výsuv s tlumeným dovíráním včetně relingu</p> <p>pro iCon light 600 výrobní číslo: 501.834</p> <p>pro iCon light 600 Minimální hloubka výrobní číslo: 501.841</p> <p>pro iCon light 750 výrobní číslo: 501.835</p> <p>pro iCon light 750 minimální hloubka výrobní číslo: 501.842</p> <p>pro iCon light 900 výrobní číslo: 501.836</p> <p>pro iCon light 1200 výrobní číslo: 501.837</p>						
 <p>skříňka pod umyvadlo iCon light</p> <p>2 kovové výsuvy s tlumeným dovíráním a výřezem pro sifon 2 kovové výsuvy s tlumeným dovíráním včetně zásuvky a relingu</p> <p>pro iCon light 1200 dvojité umyvadlo výrobní číslo: 501.838</p>						
 <p>skříňka pod umyvadlo iCon 530</p> <p>2 otočná dvířka - push to open 1 úložná deska Dekor čela - vertikální</p> <p>pro iCon 600 výrobní číslo: 124153, 124053</p>						

Kompatibilní vestavnou zásuvku a vhodný prostorově úsporný sifon najdete v kapitole Příslušenství!

Skříňky pod umyvadlo bez rukojeti pro značkovou keramiku

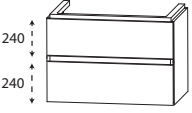

Ceny bez DPH v €

Údaj o hloubce odpovídá hloubce korpusu	Hloubka v mm	Šířka v mm	Výška v mm	Číslo výrobku	Doraz	Příplatek za vysoce lesklý korpus
Geberit						
 <p>skříňka pod umyvadlo iCon</p> <p>1 úložná deska 1 kovový výsuv s tlumeným dovíráním a výřezem pro sifon 1 kovový výsuv s tlumeným dovíráním včetně relingu</p>						
pro iCon 500 (umyvadlo vlevo) výrobní číslo: 124150	445	500	541	WUA 3 9 5 A L 1	499	29
pro iCon 500 (umyvadlo vpravo) výrobní číslo: 124050	445	500	541	WUA 3 9 5 A R 1	499	29
pro Icon 600 výrobní číslo: 124060	445	600	541	WUA 3 9 6 A 1 1	559	29
pro Icon 750 výrobní číslo: 124075	445	750	541	WUA 3 9 7 A 1 1	664	29
pro iCon 900 (umyvadlo vlevo) výrobní číslo: 124195	445	900	541	WUA 3 9 9 A L 1	741	29
pro iCon 900 (umyvadlo vpravo) výrobní číslo: 124190	445	900	541	WUA 3 9 9 A R 1	741	29
pro Icon 900 výrobní číslo: 124090	445	900	541	WUA 3 9 9 A 1 1	741	29
pro samostatné umyvadlo Icon 1200 1 + 2 otvory pro armaturu výrobní číslo: 1240xx, 124020	445	1200	541	WUA 3 9 1 E 1 1	838	29
pro Icon 1200 dvojitě umyvadlo výrobní číslo: 124120	445	1200	541	WUA 3 9 1 A 1 1	872	29
 <p>skříňka pod umyvadlo iCon</p> <p>1 úložná deska 2 kovové výsuvy s tlumeným dovíráním a výřezem pro sifon 2 kovové výsuvy s tlumeným dovíráním včetně zásuvky a relingu</p>						
pro Icon 1200 dvojitě umyvadlo výrobní číslo: 124120	445	1200	541	WUA 3 9 2 A 1 1	1117	29
 <p>skříňka pod umyvadlo iCon</p> <p>1 kovový výsuv s tlumeným dovíráním a výřezem pro sifon 1 kovový výsuv s tlumeným dovíráním včetně relingu</p>						
pro Icon 750 výrobní číslo: 124075	445	710	530	WUA 3 9 7 1 1 1	630	29
pro Icon 900 výrobní číslo: 124090	445	860	530	WUA 3 9 8 6 1 1	715	29

Kompatibilní vestavnou zásuvku a vhodný prostorově úsporný sifon najdete v kapitole Příslušenství!

Skříňky pod umyvadlo bez rukojeti pro značkovou keramiku

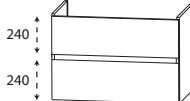
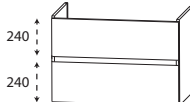
Ceny bez DPH v €

Údaj o hloubce odpovídá hloubce korpusu	Hloubka v mm	Šířka v mm	Výška v mm	Číslo výrobku	Doraz	Příplatek za výsoce lesklý korpus	
Geberit							
 <p>skříňka pod umyvadlo Preciosa II</p> <p>1 kovový výsuv s tlumeným dovíráním a výřezem pro sifon 1 kovový výsuv s tlumeným dovíráním včetně relingu</p>							
	pro Preciosa II 600 výrobní číslo: 123260	445	550	530	W U A 3 9 5 5 6 3	530	29
	pro Preciosa II 900 výrobní číslo: 123290	445	850	530	W U A 3 9 8 5 6 3	715	29
 <p>skříňka pod umyvadlo myDay</p> <p>1 kovový výsuv s tlumeným dovíráním a výřezem pro sifon 1 kovový výsuv s tlumeným dovíráním včetně relingu</p>							
	pro myDay 600 výrobní číslo: 125460	380	500	530	W U A 3 9 5 0 1 3	499	29
	pro myDay 800 výrobní číslo: 125465	380	540	530	W U A 3 9 5 4 1 3	530	29
	pro myDay 800 výrobní číslo: 125480	380	700	530	W U A 3 9 7 0 1 3	630	29
	pro myDay 1000 výrobní číslo: 125400	380	900	530	W U A 3 9 9 0 1 3	741	29
	pro myDay 1300 dvojitě umyvadlo výrobní číslo: 135430	380	1200	530	W U A 3 9 1 2 1 3	872	29
 <p>skříňka pod umyvadlo myDay</p> <p>2 kovové výsuvy s tlumeným dovíráním a výřezem pro sifon 2 kovové výsuvy s tlumeným dovíráním včetně zásuvky a relingu</p>							
	pro myDay 1300 dvojitě umyvadlo výrobní číslo: 135430	395	1180	530	W U A 3 9 2 D 1 3	1117	29

Kompatibilní vestavnou zásuvku a vhodný prostorově úsporný sifon najdete v kapitole Příslušenství!

Skříňky pod umyvadlo bez rukojeti pro značkovou keramiku

Ceny bez DPH v €

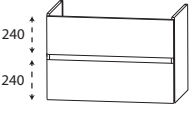
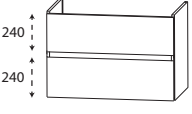
Údaj o hloubce odpovídá hloubce korpusu		Hloubka v mm	Šířka v mm	Výška v mm	Číslo výrobku	Doraz	Příplatek za vyso- ce lesklý korpus
Geberit							
	skříňka pod umyvadlo citterio 1 kovový výsuv s tlumeným dovíráním a výřezem pro sifon 1 kovový výsuv s tlumeným dovíráním včetně relingu pro citterio 600 výrobní číslo: 500.544.01.1 (dřívě 123560) pro citterio 750 (odkládací plocha vlevo) výrobní číslo: 500.546.01.1 (dřívě 123675) pro citterio 750 (odkládací plocha vpravo) výrobní číslo: 500.545.01.1 (dřívě 123575) pro citterio 900 výrobní číslo: 500.547.01.1 (dřívě 123590) pro citterio 900 (odkládací plocha vlevo) výrobní číslo: 500.549.01.1 (dřívě 123695) pro citterio 900 (odkládací plocha vpravo) výrobní číslo: 500.548.01.1 (dřívě 123690) pro citterio 1200 výrobní číslo: 500.553.01.1 (dřívě 123520)	445	550	530	WUA 3 9 5 5 6 2	530	29
		445	700	530	WUA 3 9 7 L 6 2	630	29
		445	700	530	WUA 3 9 7 R 6 2	630	29
		445	850	530	WUA 3 9 8 5 6 2	715	29
		445	850	530	WUA 3 9 8 L 6 2	715	29
		445	850	530	WUA 3 9 8 R 6 2	715	29
		445	1150	530	WUA 3 9 1 1 6 2	821	29
	skříňka pod umyvadlo Xeno² 1 kovový výsuv s tlumeným dovíráním a výřezem pro sifon 1 kovový výsuv s tlumeným dovíráním včetně relingu pro Xeno ² 600 výrobní číslo: 500.530.01.1 (dřívě 127060) pro Xeno ² 900 výrobní číslo: 500.531.01.1 (dřívě 127090) pro Xeno ² 900 (odkládací plocha vlevo) výrobní číslo: 500.535.01.1 (dřívě 127290) pro Xeno ² 900 (odkládací plocha vpravo) výrobní číslo: 500.533.01.1 (dřívě 127190) pro Xeno ² 1200 samostatné a dvojité umyvadlo výrobní číslo: 500.550.01.1 (dřívě 127025) 500.551.01.1 (dřívě 127020)	445	550	530	WUA 3 9 5 5 5 0	530	29
		445	850	530	WUA 3 9 8 5 5 0	715	29
		445	850	530	WUA 3 9 8 L 5 0	715	29
		445	850	530	WUA 3 9 8 R 5 0	715	29
		445	1150	530	WUA 3 9 1 1 5 0	821	29

Kompatibilní vestavnou zásuvku a vhodný prostorově úsporný sifon najdete v kapitole Příslušenství!

Skříňky pod umyvadlo bez rukojeti pro značkovou keramiku

Ceny bez DPH v €

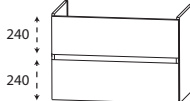
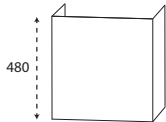
Údaj o hloubce odpovídá hloubce korpusu	Hloubka v mm	Šířka v mm	Výška v mm	Číslo výrobku	Doraz	Příplatek za vysoce lesklý korpus
Geberit						
 <p>skříňka pod umyvadlo Acanto 1 kovový výsuv s tlumeným dovíráním a výřezem pro sifon 1 kovový výsuv s tlumeným dovíráním včetně relingu</p>	pro Acanto 600 Tloušťka 17 mm Výrobci Č.: 500.640.01.2	445	570	520	W U A 3 9 5 7 7 5	530 29
	pro Acanto 600 Tloušťka 55 mm Výrobci Č.: 500.620.01.2, 500.629.01.2	430	570	525	W U A 3 9 5 7 7 4	530 29
	pro Acanto 600 Tloušťka 55 mm Minimální hloubka Výrobci Č.: 500.631.01.2	380	570	525	W U A 3 9 5 K 7 4	530 29
	pro Acanto 650 Tloušťka 55 mm Výrobci Č.: 500.621.01.2	430	620	525	W U A 3 9 6 2 7 4	559 29
	pro Acanto 750 Tloušťka 17 mm Výrobci Č.: 500.641.01.2	445	720	520	W U A 3 9 7 2 7 5	630 29
	pro Acanto 750 Tloušťka 55 mm Výrobci Č.: 500.622.01.2, 500.630.01.2	430	720	525	W U A 3 9 7 2 7 4	630 29
	pro Acanto 750 Tloušťka 55 mm Minimální hloubka Výrobci Č.: 500.632.01.2	380	720	525	W U A 3 9 7 K 7 4	630 29
	pro Acanto 900 Tloušťka 17 mm Výrobci Č.: 500.642.01.2	445	870	520	W U A 3 9 8 7 7 5	715 29
	pro Acanto 900 Tloušťka 55 mm Výrobci Č.: 500.623.01.2	430	870	525	W U A 3 9 8 7 7 4	715 29
	pro Acanto 900 Tloušťka 55 mm Minimální hloubka Výrobci Č.: 500.633.01.2, 500.634.01.2	380	870	525	W U A 3 9 8 K 7 4	715 29
	pro Acanto 900 (odkládací plocha vpravo) Tloušťka 55 mm Výrobci Č.: 500.625.01.2	430	870	525	W U A 3 9 8 R 7 4	715 29
	pro Acanto 1200 Tloušťka 55 mm Výrobci Č.: 500.627.01.2	430	1170	525	W U A 3 9 1 1 7 4	821 29
	 <p>skříňka pod umyvadlo Acanto 1 otočná dvířka - push to open Dekor čela - vertikální</p>	pro Acanto 400 Výrobci Č.: 500.635.01.2	220	370	485	W U A 3 1 3 7 7 4 L/R
pro Acanto 450 Výrobci Č.: 500.636.01.2		345	425	485	W U A 3 1 4 2 7 4 L/R	188 20

Kompatibilní vestavnou zásuvku a vhodný prostorově úsporný sifon najdete v kapitole Příslušenství!

Skříňky pod umyvadlo bez rukojeti pro značkovou keramiku

Ceny bez DPH v €

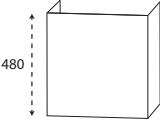
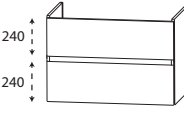
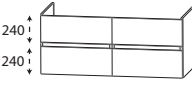
Údaj o hloubce odpovídá hloubce korpusu	Hloubka v mm	Šířka v mm	Výška v mm	Číslo výrobku	Doraz	Příplatek za vysoce lesklý korpus
Ideal Standard						
 <p>skříňka pod umyvadlo Connect Air 1 otočná dvířka - push to open Dekor čela - vertikální pro Connect Air 500 výrobní číslo: E 0301..</p>	380	430	480	W U A 3 1 4 3 6 9	L/R	177 20
 <p>skříňka pod umyvadlo Connect Air 1 kovový výsuv s tlumeným dovíráním a výřezem pro sifon 1 kovový výsuv s tlumeným dovíráním včetně relingu pro Connect Air Cube 500 výrobní číslo: E 0301.. pro Connect Air Cube 550 výrobní číslo: E 0299.. pro Connect Air Cube 600 výrobní číslo: E 0298.. pro Connect Air Cube 650 výrobní číslo: E 0297.. pro Connect Air 640 Nábytkové umyvadlo výrobní číslo: E 0289.. pro Connect Air 840 Nábytkové umyvadlo výrobní číslo: E 0279.. pro Connect Air 1040 Nábytkové umyvadlo výrobní číslo: E 0274.. pro Connect Air 1240 Nábytkové umyvadlo výrobní číslo: E 0273.. pro Connect Air 1340 dvojitě umyvadlo Nábytkové umyvadlo výrobní číslo: E 0272..</p>	380	400	520	W U A 3 9 4 0 6 9		436 29
	380	450	520	W U A 3 9 4 5 6 9		467 29
	380	500	520	W U A 3 9 5 0 6 9		499 29
	380	550	520	W U A 3 9 5 5 6 9		530 29
	420	600	520	W U A 3 9 6 0 6 8		559 29
	420	800	520	W U A 3 9 8 0 6 8		690 29
	420	1000	520	W U A 3 9 1 0 6 8		775 29
	420	1200	520	W U A 3 9 1 2 6 8		872 29
	420	1300	520	W U A 3 9 1 3 6 8		906 29
 <p>skříňka pod umyvadlo Connect Air 2 kovové výsuvy s tlumeným dovíráním a výřezem pro sifon 2 kovové výsuvy s tlumeným dovíráním včetně zásuvky a relingu pro Connect Air 1240 výrobní číslo: E 0273.. pro Connect Air 1340 dvojitě umyvadlo výrobní číslo: E 0272..</p>	420	1200	520	W U A 3 9 2 D 6 8		1117 29
	420	1300	520	W U A 3 9 3 D 6 8		1186 29

Kompatibilní vestavnou zásuvku a vhodný prostorově úsporný sifon najdete v kapitole Příslušenství!

Skříňky pod umyvadlo bez rukojeti pro značkovou keramiku

Ceny bez DPH v €

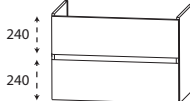
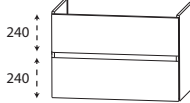
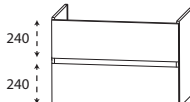
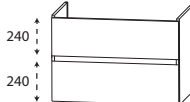
Údaj o hloubce odpovídá hloubce korpusu	Hloubka v mm	Šířka v mm	Výška v mm	Číslo výrobku	Doraz	Příplatek za vysoce lesklý korpus
Ideal Standard						
 <p>skříňka pod umyvadlo Strada Hloubka: 420 mm</p> <p>1 kovový výsuv s tlumeným dovíráním a výřezem pro sifon 1 kovový výsuv s tlumeným dovíráním včetně relingu</p>	pro Strada 500 výrobní číslo: K 077701	380	460	530	W U A 3 9 4 6 8 4	467 29
	pro Strada 600 výrobní číslo: K 077801	380	560	530	W U A 3 9 5 6 8 4	530 29
	pro Strada 710 výrobní číslo: K 078201	380	670	530	W U A 3 9 6 7 8 4	593 29
	pro Strada 910 výrobní číslo: K 078601	380	870	530	W U A 3 9 8 7 8 4	715 29
 <p>skříňka pod umyvadlo Strada Hloubka: 455 mm</p> <p>1 kovový výsuv s tlumeným dovíráním a výřezem pro sifon 1 kovový výsuv s tlumeným dovíráním včetně relingu</p>	pro Strada 700 výrobní číslo: K 078701	415	660	525	W U A 3 9 6 6 5 1	593 29
	pro Strada 800 výrobní číslo: K 078801	415	760	525	W U A 3 9 7 6 5 1	664 29
	pro Strada 900 výrobní číslo: K 078901	415	860	525	W U A 3 9 8 6 5 1	715 29
	pro Strada 1000 výrobní číslo: K 079001	415	960	525	W U A 3 9 9 6 5 1	758 29
	pro Strada 1200 dvojitě umyvadlo výrobní číslo: K 079101	415	1160	525	W U A 3 9 1 1 5 1	855 29
 <p>skříňka pod umyvadlo Strada II</p> <p>1 kovový výsuv s tlumeným dovíráním a výřezem pro sifon 1 kovový výsuv s tlumeným dovíráním včetně relingu</p>	pro Strada II 500 výrobní číslo: T2928 01	380	440	530	W U A 3 9 4 4 8 7	467 29
	pro Strada II 600 výrobní číslo: T3000 01	380	540	530	W U A 3 9 5 4 8 7	530 29
 <p>skříňka pod umyvadlo i.Life.A</p> <p>1 kovový výsuv s tlumeným dovíráním a výřezem pro sifon 1 kovový výsuv s tlumeným dovíráním včetně relingu</p>	pro i.Life.A 1250 výrobní číslo: T 462201	415	1160	525	W U A 3 9 1 1 5 1	855 29

Kompatibilní vestavnou zásuvku a vhodný prostorově úsporný sifon najdete v kapitole Příslušenství!

Skříňky pod umyvadlo bez rukojeti pro značkovou keramiku

Ceny bez DPH v €

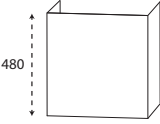
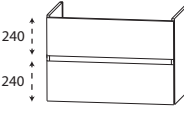
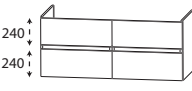
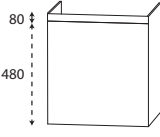
Údaj o hloubce odpovídá hloubce korpusu		Hloubka v mm	Šířka v mm	Výška v mm	Číslo výrobku	Doraz	Příplatek za vyso- ce lesklý korpus
Villeroy & Boch							
 <p>480</p>	<p>skříňka pod umyvadlo Subway 2.0</p> <p>1 otočná dvířka - push to open Dekor čela - vertikální</p> <p>pro Subway 2.0 450 výrobní číslo: 7315 F5</p> <p>pro Subway 2.0 500 výrobní číslo: 7315 F5</p>	325	400	490	W U A 3 1 4 0 3 L/R	177	20
		370	450	480	W U A 3 1 4 5 3 L/R	194	20
 <p>240</p> <p>240</p>	<p>skříňka pod umyvadlo Subway 2.0</p> <p>1 kovový výsuv s tlumeným dovíráním a výřezem pro sifon 1 kovový výsuv s tlumeným dovíráním včetně relingu</p> <p>pro Subway 2.0 550 výrobní číslo: 7113 55</p> <p>pro Subway 2.0 600 výrobní číslo: 7113 F0</p> <p>pro Subway 2.0 650 Výrobců Č.: 7113 65</p> <p>pro Subway 2.0 800 Výrobců Č.: 7175 80</p> <p>pro Subway 2.0 1000 výrobní číslo: 7175 A0</p> <p>pro Subway 2.0 1300 samostatné umyvadlo 1 + 2 otvory pro armaturu výrobní číslo: 7176 D0 / D2</p> <p>pro Subway 2.0 1300 dvojité umyvadlo Výrobců Č.: 7175 D0</p>	400	500	530	W U A 3 9 5 0 3	499	29
		415	550	530	W U A 3 9 5 5 3	530	29
		415	600	530	W U A 3 9 6 0 3	559	29
		415	750	530	W U A 3 9 7 5 3	664	29
		415	950	530	W U A 3 9 9 5 3	758	29
		415	1200	530	W U A 3 9 1 2 E 3	838	29
		415	1200	530	W U A 3 9 1 2 3	872	29
 <p>240</p> <p>240</p>	<p>skříňka pod umyvadlo Subway 2.0</p> <p>2 kovové výsuvy s tlumeným dovíráním a výřezem pro sifon 2 kovové výsuvy s tlumeným dovíráním včetně zásuvky a relingu</p> <p>pro Subway 2.0 1300 dvojité umyvadlo Výrobců Č.: 7175 D0</p>	423	1200	530	W U A 3 9 2 D 3	1117	29
 <p>80</p> <p>480</p>	<p>skříňka pod umyvadlo Subway 3.0</p> <p>1 čelní krycí lišta 1 otočná dvířka - push to open Dekor čela - vertikální</p> <p>pro Subway 3.0 370 výrobní číslo: 437037 / 437038</p> <p>pro Subway 2.0 450 výrobní číslo: 437045 / 437046 / 4370FK / 4370FL</p> <p>pro Subway 3.0 500 výrobní číslo: 437050 / 437051 / 4370FF / 4370FG</p>	265	335	560	W U A 3 1 3 2 8 8 L/R	154	20
		330	400	560	W U A 3 1 4 0 8 8 L/R	177	20
		360	450	560	W U A 3 1 4 5 8 8 L/R	188	20

Kompatibilní vestavnou zásuvku a vhodný prostorově úsporný sifon najdete v kapitole Příslušenství!

Skříňky pod umyvadlo bez rukojeti pro značkovou keramiku

Ceny bez DPH v €

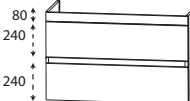
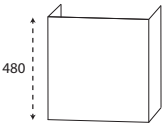
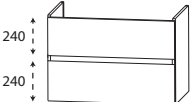
Údaj o hloubce odpovídá hloubce korpusu	Hloubka v mm	Šířka v mm	Výška v mm	Číslo výrobku	Doraz	Příplatek za vysoce lesklý korpus
Villeroy & Boch						
 <p>skříňka pod umyvadlo Subway 3.0</p> <p>1 čelní krycí lišta 1 kovový výsuv s tlumeným dovíráním a výřezem pro sifon 1 kovový výsuv s tlumeným dovíráním včetně relingu</p>						
pro Subway 3.0 550 výrobní číslo: 4A7055 / 4A7056 / 4A7058	400	500	600	W U A 3 9 5 0 8 8		499 29
pro Subway 3.0 600 výrobní číslo: 4A7060 / 4A7061 / 4A7063	430	550	600	W U A 3 9 5 5 8 8		530 29
pro Subway 3.0 650 výrobní číslo: 4A7065 / 4A7066 / 4A7068	430	600	600	W U A 3 9 6 0 8 8		559 29
pro Subway 3.0 800 výrobní číslo: 4A7080 / 4A7081 / 4A7083	430	750	600	W U A 3 9 7 5 8 8		664 29
pro Subway 3.0 1000 výrobní číslo: 4A70A2 / 4A70A3 / 4A70A4	430	950	600	W U A 3 9 9 5 8 8		758 29
pro Subway 3.0 1300 samostatné umyvadlo výrobní číslo: 4A70D1 / 4A70D2 / 4A70D3 / 4A70D4 / 4A70D5	430	1250	600	W U A 3 9 2 5 8 8		855 29
pro Subway 3.0 1300 dvojité umyvadlo výrobní číslo: 4A71D1 / 4A71D1 / 4A71D5	430	1250	600	W U A 3 9 2 D 8 8		889 29
 <p>skříňka pod umyvadlo Avento</p> <p>1 otočná dvířka - push to open Dekor čela - vertikální</p>						
pro Avento 450 výrobní číslo: 735845, 735846	330	415	490	W U A 3 1 4 1 7 1	L/R	177 20
pro Avento 550 výrobní číslo: 4A0055, 4A0056	330	520	490	W U A 3 1 5 1 7 1	L/R	200 20
 <p>skříňka pod umyvadlo Avento</p> <p>1 kovový výsuv s tlumeným dovíráním a výřezem pro sifon 1 kovový výsuv s tlumeným dovíráním včetně relingu</p>						
pro Avento 600 výrobní číslo: 4158 60	430	560	525	W U A 3 9 5 6 7 1		530 29
pro Avento 650 výrobní číslo: 4158 65	430	610	525	W U A 3 9 6 1 7 1		559 29
pro Avento 800 výrobní číslo: 4156 80	430	760	525	W U A 3 9 7 6 7 1		664 29
pro Avento 1000 samostatné a dvojité umyvadlo výrobní číslo: 4156 A5 & 4156 A4	430	960	525	W U A 3 9 9 6 7 1		758 29
pro Avento 1200 samostatné a dvojité umyvadlo výrobní číslo: 4A23CG/CK	430	1160	525	W U A 3 9 1 2 7 1		838 29

Kompatibilní vestavnou zásuvku a vhodný prostorově úsporný sifon najdete v kapitole Příslušenství!

Skříňky pod umyvadlo bez rukojeti pro značkovou keramiku

Ceny bez DPH v €

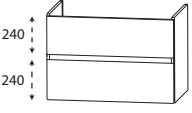
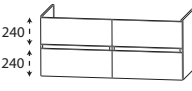
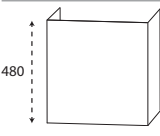
Údaj o hloubce odpovídá hloubce korpusu	Hloubka v mm	Šířka v mm	Výška v mm	Číslo výrobku	Doraz	Příplatek za vysoce lesklý korpus
Villeroy & Boch						
 <p>skříňka pod umyvadlo Venticello</p> <p>1 kovový výsuv s tlumeným dovíráním a výřezem pro sifon 1 kovový výsuv s tlumeným dovíráním včetně relingu</p>						
pro Venticello 600 výrobní číslo: 412460 01	458	550	525	W U A 3 9 5 5 1 6	530	29
pro Venticello 650 výrobní číslo: 412465 01	458	600	525	W U A 3 9 6 0 1 6	559	29
pro Venticello 800 výrobní číslo: 41048L 01	458	750	525	W U A 3 9 7 5 1 6	664	29
pro Venticello 1000 výrobní číslo: 4104AK/G/L/H/J 01	458	950	525	W U A 3 9 9 5 1 6	758	29
pro Venticello 1000 (odkládací plocha vlevo) výrobní číslo: 4134R1 01	458	950	525	W U A 3 9 9 L 1 6	758	29
pro Venticello 1000 (odkládací plocha vpravo) výrobní číslo: 4134L1 01	458	950	485	W U A 3 9 9 R 1 6	758	29
pro Venticello 1200 výrobní číslo: 4104CK/G/L/H/J 01	458	1150	525	W U A 3 9 1 1 1 6	821	29
pro Venticello 1300 výrobní číslo: 4111DL/G/J 01	458	1250	525	W U A 3 9 1 2 1 6	889	29
 <p>skříňka pod umyvadlo Venticello</p> <p>2 kovové výsuvy s tlumeným dovíráním a výřezem pro sifon 2 kovové výsuvy s tlumeným dovíráním včetně zásuvky a relingu</p>						
pro Venticello 1300 výrobní číslo: 4111DL/G/J 01	470	1250	525	W U A 3 9 2 D 1 6	1151	29
 <p>skříňka pod umyvadlo Memento 2.0</p> <p>1 otočná dvířka - push to open Dekor čela - vertikální</p>						
pro MEMENTO 2.0 400 výrobní číslo: 4323 40	220	320	490	W U A 3 1 3 2 5 5	L/R	154 20

Kompatibilní vestavnou zásuvku a vhodný prostorově úsporný sifon najdete v kapitole Příslušenství!

Skříňky pod umyvadlo bez rukojeti pro značkovou keramiku

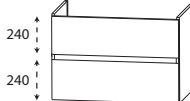
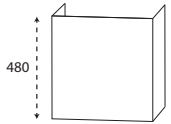

Ceny bez DPH v €

Údaj o hloubce odpovídá hloubce korpusu	Hloubka v mm	Šířka v mm	Výška v mm	Číslo výrobku	Doraz	Příplatek za vyso- ce lesklý korpus
Villeroy & Boch						
 <p>skříňka pod umyvadlo MEMENTO 2.0 a MEMENTO</p> <p>1 kovový výsuv s tlumeným dovíráním a výřezem pro sifon 1 kovový výsuv s tlumeným dovíráním včetně relingu</p> <p>pro MEMENTO 2.0 500 výrobní číslo: 4A22 50/51/53 pro MEMENTO 500 výrobní číslo: 5133 50</p> <p>pro MEMENTO 2.0 600 výrobní číslo: 4A22 60/61/63 pro MEMENTO 600 výrobní číslo: 5133 60</p> <p>pro MEMENTO 2.0 800 výrobní číslo: 4A22 80/81/83 pro MEMENTO 800 výrobní číslo: 5133 85</p> <p>pro MEMENTO 2.0 1000 samostatné a dvojité umyvadlo výrobní číslo: 4A22 A1/A2/A3/A4/A5 pro MEMENTO 1000 samostatné a dvojité umyvadlo výrobní číslo: 5133 A5, 5133 A4</p> <p>pro MEMENTO 2.0 1200 samostatné a dvojité umyvadlo výrobní číslo: 4A22 C1/C2/C3/C4/C5 pro MEMENTO 1200 samostatné a dvojité umyvadlo výrobní číslo: 5133 C5, 5133 C4</p>						
	370	450	530	W U A 3 9 4 5 5 5		467 29
	370	550	490	W U A 3 9 5 5 5 5		530 29
	423	750	490	W U A 3 9 7 5 5 5		664 29
	423	950	490	W U A 3 9 9 5 5 5		758 29
	423	1150	490	W U A 3 9 1 1 5 5		821 29
 <p>skříňka pod umyvadlo Collaro</p> <p>1 otočná dvířka - push to open Dekor čela - vertikální</p> <p>pro Collaro 450 výrobní číslo: 4334 45/46 xx</p> <p>pro Collaro 500 výrobní číslo: 4334 50/51 xx</p>						
	320	400	490	W U A 3 1 4 0 8 0	L/R	177 20
	350	450	490	W U A 3 1 4 5 8 0	L/R	188 20

Kompatibilní vestavnou zásuvku a vhodný prostorově úsporný sifon najdete v kapitole Příslušenství!

Skříňky pod umyvadlo bez rukojeti pro značkovou keramiku

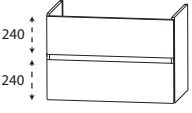
Ceny bez DPH v €

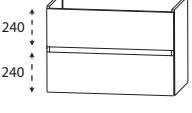
Údaj o hloubce odpovídá hloubce korpusu	Hloubka v mm	Šířka v mm	Výška v mm	Číslo výrobku	Doraz	Příplatek za vysoce lesklý korpus
Villeroy & Boch						
 <p>skříňka pod umyvadlo Collaro</p> <p>1 kovový výsuv s tlumeným dovíráním a výřezem pro sifon 1 kovový výsuv s tlumeným dovíráním včetně relingu</p> <p>pro Collaro 550 výrobní číslo: 4A33 55/56/58 xx</p> <p>pro Collaro 600 výrobní číslo: 4A33 60/61/63 xx</p> <p>pro Collaro 650 výrobní číslo: 4A33 65/66/68 xx</p> <p>pro Collaro 800 výrobní číslo: 4A33 80/81/83 xx</p> <p>pro Collaro 1000 výrobní číslo: 4A33 A5/A2/A3 xx</p> <p>pro Collaro 1200 výrobní číslo: 4A33 C5/C4/C3/C2/C1 xx</p> <p>pro Collaro 1300 výrobní číslo: 4A34D1/D2/D4 xx</p>						
	380	500	530	W U A 3 9 5 0 8 0	499	29
	423	550	530	W U A 3 9 5 5 8 0	530	29
	423	600	530	W U A 3 9 6 0 8 0	559	29
	423	750	530	W U A 3 9 7 5 8 0	664	29
	423	950	530	W U A 3 9 9 5 8 0	758	29
	423	1150	530	W U A 3 9 1 1 8 0	821	29
	423	1250	530	W U A 3 9 1 2 8 0	889	29
 <p>skříňka pod umyvadlo Collaro</p> <p>2 kovové výsuvy s tlumeným dovíráním a výřezem pro sifon 2 kovové výsuvy s tlumeným dovíráním včetně zásuvky a relingu</p> <p>pro Collaro 1300 výrobní číslo: 4A34D1/D2/D4 xx</p>						
	423	1250	530	W U A 3 9 2 D 8 0	1151	29
 <p>skříňka pod umyvadlo oNovo</p> <p>1 kovový výsuv s tlumeným dovíráním a výřezem pro sifon 1 kovový výsuv s tlumeným dovíráním včetně relingu</p> <p>pro oNovo 600 výrobní číslo: 4A4160</p> <p>pro oNovo 600 výrobní číslo: 4A4165</p>						
	400	520	530	W U A 3 9 5 2 8 6	499	29
	400	570	530	W U A 3 9 5 7 8 6	530	29

Kompatibilní vestavnou zásuvku a vhodný prostorově úsporný sifon najdete v kapitole Příslušenství!

Skříňky pod umyvadlo bez rukojeti pro značkovou keramiku

Ceny bez DPH v €

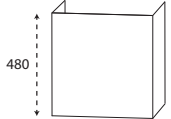
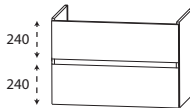
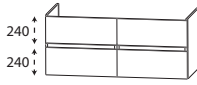
Údaj o hloubce odpovídá hloubce korpusu	Hloubka v mm	Šířka v mm	Výška v mm	Číslo výrobku	Doraz	Příplatek za vysoce lesklý korpus
Laufen						
 <p>skříňka pod umyvadlo LAUFEN Pro S 1 otočná dvířka - push to open Dekor čela - vertikální</p>	295	400	490	W U A 3 1 4 0 5 8	L/R	177 20
	250	440	490	W U A 3 1 4 5 5 8	L/R	188 20
	325	500	490	W U A 3 1 5 0 5 8	L/R	200 20
	325	550	490	W U A 3 1 5 5 5 8	L/R	214 20
 <p>skříňka pod umyvadlo LAUFEN Pro S 1 kovový výsuv s tlumeným dovíráním a výřezem pro sifon 1 kovový výsuv s tlumeným dovíráním včetně relingu</p>	415	500	530	W U A 3 9 5 0 5 8		499 29
	415	550	530	W U A 3 9 5 5 5 8		530 29
	415	600	530	W U A 3 9 6 0 5 8		559 29
	415	650	530	W U A 3 9 6 5 5 8		593 29
	415	800	530	W U A 3 9 8 0 5 8		690 29
	415	1000	530	W U A 3 9 1 0 5 8		775 29
	415	1150	530	W U A 3 9 1 1 5 8		821 29
	415	1150	530	W U A 3 9 1 D 5 8		855 29
	415	1250	530	W U A 3 9 1 2 5 8		889 29
 <p>skříňka pod umyvadlo LAUFEN Pro S 2 kovové výsuvy s tlumeným dovíráním a výřezem pro sifon 2 kovové výsuvy s tlumeným dovíráním včetně zásuvky a relingu</p>	415	1150	530	W U A 3 9 4 D 5 8		1060 29
	415	1250	530	W U A 3 9 2 D 5 8		1151 29



Kompatibilní vestavnou zásuvku a vhodný prostorově úsporný sifon najdete v kapitole Příslušenství!

Skříňky pod umyvadlo bez rukojeti pro značkovou keramiku

Ceny bez DPH v €

Údaj o hloubce odpovídá hloubce korpusu

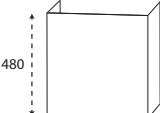
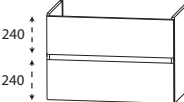
Laufen

	Hloubka v mm	Šířka v mm	Výška v mm	Číslo výrobku	Doraz	Příplatek za vyso- ce lesklý korpus
 <p>skříňka pod umyvadlo LAUFEN Pro A 1 otočná dvířka - push to open Dekor čela - vertikální pro LAUFEN Pro A 450 Výrobců Č.: 8 1195.1</p>	290	380	490	W U A 3 1 3 8 5 7	L/R	177 20
 <p>skříňka pod umyvadlo LAUFEN Pro A 1 kovový výsuv s tlumeným dovíráním a výřezem pro sifon 1 kovový výsuv s tlumeným dovíráním včetně relingu pro LAUFEN Pro A 550 výrobní číslo: 8 1895.1 pro LAUFEN Pro A 600 výrobní číslo: 8 1895.2 pro LAUFEN Pro A 650 výrobní číslo: 8 1895.3 pro LAUFEN Pro A 850 výrobní číslo: 8 1395.6 pro LAUFEN Pro A 1050 výrobní číslo: 8 1395.8 pro LAUFEN Pro A 1300 výrobní číslo: 8 1496.7</p>	430	470	530	W U A 3 9 4 5 5 7		467 29
	430	520	530	W U A 3 9 5 2 5 7		499 29
	430	570	530	W U A 3 9 5 7 5 7		530 29
	430	750	530	W U A 3 9 7 5 5 7		664 29
	430	950	530	W U A 3 9 9 5 5 7		758 29
	430	1200	530	W U A 3 9 1 2 5 7		872 29
 <p>skříňka pod umyvadlo LAUFEN Pro A 2 kovové výsuvy s tlumeným dovíráním a výřezem pro sifon 2 kovové výsuvy s tlumeným dovíráním včetně zásuvky a relingu pro LAUFEN Pro A 1300 výrobní číslo: 8 1496.7</p>	430	1200	530	W U A 3 9 2 D 7		1117 29

Kompatibilní vestavnou zásuvku a vhodný prostorově úsporný sifon najdete v kapitole Příslušenství!

Skříňky pod umyvadlo bez rukojeti pro značkovou keramiku

Ceny bez DPH v €

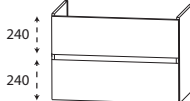
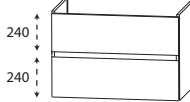
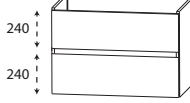
Údaj o hloubce odpovídá hloubce korpusu	Hloubka v mm	Šířka v mm	Výška v mm	Číslo výrobku	Doraz	Příplatek za vysoce lesklý korpus
Laufen						
 <p>skříňka pod umyvadlo LAUFEN Val</p> <p>1 kovový výsuv s tlumeným dovíráním a výřezem pro sifon 1 kovový výsuv s tlumeným dovíráním včetně relingu</p>	pro LAUFEN Val 450 výrobní číslo: 8.15281	370	400	525	W U A 3 9 4 0 7 2	436 29
	pro LAUFEN Val 550 výrobní číslo: 8.10282	370	500	525	W U A 3 9 5 0 7 2	499 29
	pro LAUFEN Val 600 výrobní číslo: 8.10283	370	550	525	W U A 3 9 5 5 7 2	530 29
	pro LAUFEN Val 650 výrobní číslo: 8.10284	370	600	525	W U A 3 9 6 0 7 2	559 29
	pro LAUFEN Val 750 výrobní číslo: 8.10285	370	700	525	W U A 3 9 7 0 7 2	630 29
	pro LAUFEN Val 950 výrobní číslo: 8.10287	370	900	525	W U A 3 9 9 0 7 2	741 29
	pro LAUFEN Val 1200 výrobní číslo: 810.289	370	1150	525	W U A 3 9 1 1 7 2	821 29
	 <p>skříňka pod umyvadlo LAUFEN Kartell</p> <p>1 kovový výsuv s tlumeným dovíráním a výřezem pro sifon 1 kovový výsuv s tlumeným dovíráním včetně relingu</p>	pro Laufen Kartell 600 výrobní číslo: 810333	430	560	525	W U A 3 9 5 6 7 1
pro Laufen Kartell 900 (odkládací plocha vlevo) výrobní číslo: 810339		415	850	530	W U A 3 9 8 L 2 1	715 29
pro Laufen Kartell 900 (odkládací plocha vpravo) výrobní číslo: 810338		415	850	530	W U A 3 9 8 R 2 1	715 29
Kaldewei						
 <p>skříňka pod umyvadlo Centro</p> <p>1 kovový výsuv s tlumeným dovíráním a výřezem pro sifon 1 kovový výsuv s tlumeným dovíráním včetně relingu</p>	pro Centro 600 výrobní číslo: 3061	460	580	520	W U A 3 9 5 8 6 5	530 29
	pro Centro 900 výrobní číslo: 3062	460	880	520	W U A 3 9 8 8 6 5	715 29

Kompatibilní vestavnou zásuvku a vhodný prostorově úsporný sifon najdete v kapitole Příslušenství!

Skříňky pod umyvadlo bez rukojeti pro značkovou keramiku

Ceny bez DPH v €

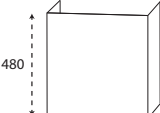
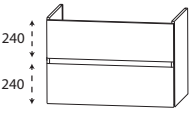
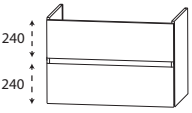
Údaj o hloubce odpovídá hloubce korpusu	Hloubka v mm	Šířka v mm	Výška v mm	Číslo výrobku	Doraz	Příplatek za vysoce lesklý korpus
Kaldewei						
 <p>skříňka pod umyvadlo Puro 1 otočná dvířka - push to open Dekor čela - vertikální pro Puro 550 výrobní číslo: 3162</p>	260	530	480	W U A 3 1 5 3 6 6	L/R	214 20
Duravit						
 <p>skříňka pod umyvadlo Silenio, Puro 1 kovový výsuv s tlumeným dovíráním a výřezem pro sifon 1 kovový výsuv s tlumeným dovíráním včetně relingu pro Silenio 600 výrobní číslo: 3044 pro Puro 600 výrobní číslo: 3164 pro Silenio 900 výrobní číslo: 3045 pro Puro 900 výrobní číslo: 3165 pro Silenio 1200 výrobní číslo: 3046 pro Puro 1200 výrobní číslo: 3167 pro Puro 1300 dvojité umyvadlo výrobní číslo: 3170</p>	420	580	520	W U A 3 9 5 8 6 6		530 29
	420	880	520	W U A 3 9 8 8 6 6		715 29
	420	1180	520	W U A 3 9 1 2 6 6		872 29
	420	1280	520	W U A 3 9 1 3 6 6		889 29
 <p>skříňka pod umyvadlo Starck3 1 kovový výsuv s tlumeným dovíráním a výřezem pro sifon 1 kovový výsuv s tlumeným dovíráním včetně relingu pro Starck3 700 výrobní číslo: 030470..xx pro Starck3 850 výrobní číslo: 030480..xx pro Starck3 1050 výrobní číslo: 030410..xx pro Starck3 1300 dvojité umyvadlo výrobní číslo: 033213..xx</p>	445	650	530	W U A 3 9 6 5 6 0		593 29
	445	800	530	W U A 3 9 8 0 6 0		690 29
	445	1000	530	W U A 3 9 1 0 6 0		775 29
	445	1250	530	W U A 3 9 1 2 6 0		889 29

Kompatibilní vestavnou zásuvku a vhodný prostorově úsporný sifon najdete v kapitole Příslušenství!

Skříňky pod umyvadlo bez rukojeti pro značkovou keramiku

Ceny bez DPH v €

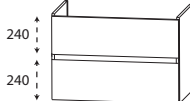
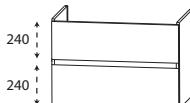
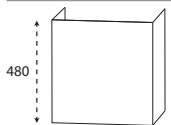
Údaj o hloubce odpovídá hloubce korpusu	Hloubka v mm	Šířka v mm	Výška v mm	Číslo výrobku	Doraz	Příplatek za vyso- ce lesklý korpus
Duravit						
 <p>skříňka pod umyvadlo Vero</p> <p>1 kovový výsuv s tlumeným dovíráním a výřezem pro sifon 1 kovový výsuv s tlumeným dovíráním včetně relingu</p> <p>pro Vero 500 výrobní číslo: 045450..xx</p> <p>pro Vero 600 výrobní číslo: 045460..xx</p> <p>pro Vero 700 výrobní číslo: 045470..xx</p> <p>pro Vero 800 výrobní číslo: 045480..xx</p> <p>pro Vero 850 výrobní číslo: 032985..xx</p> <p>pro Vero 1000 samostatné a dvojité umyvadlo výrobní číslo: 045410..xx/24</p> <p>pro Vero 1050 výrobní číslo: 032910..xx</p> <p>pro Vero 1200 samostatné a dvojité umyvadlo výrobní číslo: 045412..xx/24</p> <p>pro Vero 1250 výrobní číslo: 032912..xx</p>						
	423	450	530	W U A 3 9 4 5 6 1	467	29
	423	550	530	W U A 3 9 5 5 6 1	530	29
	423	650	530	W U A 3 9 6 5 6 1	593	29
	423	750	530	W U A 3 9 7 5 6 1	664	29
	430	800	530	W U A 3 9 8 0 5 9	690	29
	423	950	530	W U A 3 9 9 5 6 1	758	29
	430	1000	530	W U A 3 9 1 0 5 9	775	29
	423	1150	530	W U A 3 9 1 1 6 1	821	29
	430	1200	530	W U A 3 9 1 2 5 9	838	29
 <p>skříňka pod umyvadlo D-Code</p> <p>1 kovový výsuv s tlumeným dovíráním a výřezem pro sifon 1 kovový výsuv s tlumeným dovíráním včetně relingu</p> <p>pro D-Code 650 výrobní číslo: 034265..</p> <p>pro D-Code 850 výrobní číslo: 034285..</p> <p>pro D-Code 1200 dvojité umyvadlo výrobní číslo: 034812..</p>						
	430	600	530	W U A 3 9 6 0 6	559	29
	423	800	530	W U A 3 9 8 0 6 1	690	29
	423	1150	530	W U A 3 9 1 D 6 1	855	29
 <p>skříňka pod umyvadlo ME by Starck</p> <p>1 otočná dvířka - push to open Dekor čela - vertikální</p> <p>pro ME by Starck 430 výrobní číslo: 0723430000</p>	260	400	480	W U A 3 1 4 0 7 8	L/R	177 20



Kompatibilní vestavnou zásuvku a vhodný prostorově úsporný sifon najdete v kapitole Příslušenství!

Skříňky pod umyvadlo bez rukojeti pro značkovou keramiku

Ceny bez DPH v €

Údaj o hloubce odpovídá hloubce korpusu

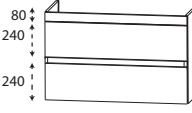
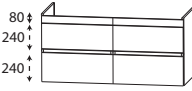
Duravit

	Hloubka v mm	Šířka v mm	Výška v mm	Číslo výrobku	Doraz	Příplatek za vyso- ce lesklý korpus
 <p>skříňka pod umyvadlo ME by Starck</p> <p>1 čelní krycí lišta 1 kovový výsuv s tlumeným dovíráním a výřezem pro sifon 1 kovový výsuv s tlumeným dovíráním včetně relingu</p>						
pro ME by Starck 530 výrobní číslo: 2336530000	395	500	600	W U A 3 9 5 0 7 8	499	29
pro ME by Starck 630 výrobní číslo: 2336630000	445	600	600	W U A 3 9 6 0 7 8	559	29
pro ME by Starck 630 Compact výrobní číslo: 2342630000	370	600	600	W U A 3 9 6 C 7 8	559	29
pro ME by Starck 830 výrobní číslo: 2336830000	445	800	600	W U A 3 9 8 0 7 8	690	29
pro ME by Starck 830 Compact výrobní číslo: 2342830000	370	800	600	W U A 3 9 8 C 7 8	690	29
pro ME by Starck 830 (odkládací plocha vlevo) výrobní číslo: 2346830000	445	800	600	W U A 3 9 8 L 7 8	690	29
pro ME by Starck 830 (odkládací plocha vpravo) výrobní číslo: 2345830000	445	800	600	W U A 3 9 8 R 7 8	690	29
pro ME by Starck 1030 výrobní číslo: 2336100000	445	1000	600	W U A 3 9 1 0 7 8	775	29
pro ME by Starck 1230 výrobní číslo: 2336120000	445	1200	600	W U A 3 9 1 2 7 8	838	29
pro ME by Starck 1300 dvojitě umyvadlo výrobní číslo: 2336130000	445	1270	600	W U A 3 9 1 3 7 8	889	29
 <p>skříňka pod umyvadlo ME by Starck</p> <p>2 čelní krycí lišty 2 kovové výsuvy s tlumeným dovíráním a výřezem pro sifon 2 kovové výsuvy s tlumeným dovíráním včetně zásuvky a relingu</p>						
pro ME by Starck 1300 dvojitě umyvadlo výrobní číslo: 2336130000	455	1270	600	W U A 3 9 3 D 7 8	1151	29
 <p>skříňka pod umyvadlo Viu</p> <p>1 čelní krycí lišta 1 kovový výsuv s tlumeným dovíráním a výřezem pro sifon 1 kovový výsuv s tlumeným dovíráním včetně relingu</p>						
pro Viu 830 výrobní číslo: 234483	455	800	600	W U A 3 9 8 0 8 1	690	29
pro Viu 1030 výrobní číslo: 234410	455	1000	600	W U A 3 9 1 0 8 1	775	29
pro Viu 1230 výrobní číslo: 234412	455	1200	600	W U A 3 9 1 2 8 1	838	29

Kompatibilní vestavnou zásuvku a vhodný prostorově úsporný sifon najdete v kapitole Příslušenství!

Skříňky pod umyvadlo bez rukojeti pro značkovou keramiku

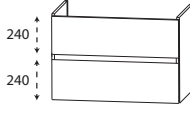
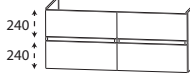
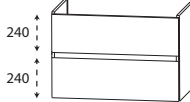
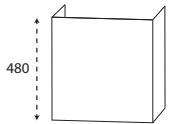

Ceny bez DPH v €

Údaj o hloubce odpovídá hloubce korpusu	Hloubka v mm	Šířka v mm	Výška v mm	Číslo výrobku	Doraz	Příplatek za vysoké lesklý korpus
Duravit						
 <p>skříňka pod umyvadlo Durastyle 1 kovový výsuv s tlumeným dovíráním a výřezem pro sifon 1 kovový výsuv s tlumeným dovíráním včetně relingu</p>						
<p>pro Durastyle 650 výrobní číslo: 232065...</p>	430	600	530	W U A 3 9 6 0 6	559	29
<p>pro Durastyle 1000 (odkládací plocha vlevo) výrobní číslo: 232610...</p>	430	940	530	W U A 3 9 9 L 8 2	758	29
<p>pro Durastyle 1000 (odkládací plocha vpravo) výrobní číslo: 232510...</p>	430	940	530	W U A 3 9 9 R 8 2	758	29
<p>pro Durastyle 1200 výrobní číslo: 232012...</p>	430	1150	530	W U A 3 9 1 1 6 4	821	29
<p>pro Durastyle 1300 výrobní číslo: 233813...</p>	430	1250	530	W U A 3 9 1 2 6 7	889	29
<p>pro Durastyle 1400 double výrobní číslo: 235714</p>	430	1350	525	W U A 3 9 1 3 8 2	923	29
 <p>skříňka pod umyvadlo Durastyle 2 kovové výsuvy s tlumeným dovíráním a výřezem pro sifon 2 kovové výsuvy s tlumeným dovíráním včetně zásuvky a relingu</p>						
<p>pro Durastyle 1400 double výrobní číslo: 235714</p>	435	1350	525	W U A 3 9 3 D 8 2	1203	29
MyStyle						
 <p>skříňka pod umyvadlo MyStyle 1 kovový výsuv s tlumeným dovíráním a výřezem pro sifon 1 kovový výsuv s tlumeným dovíráním včetně relingu</p>						
<p>pro MyStyle 600 výrobců Č.: 30 250 00 040 060</p>	406	550	530	W U A 3 9 5 5 5 2	530	29
<p>pro MyStyle 650 výrobců Č.: 30 250 00 040 065</p>	430	600	530	W U A 3 9 6 0 6 7	559	29
<p>pro MyStyle 850 výrobců Č.: 222260</p>	430	800	530	W U A 3 9 8 0 6 7	690	29
<p>pro MyStyle 1300 výrobců Č.: 30 250 10 040 130</p>	430	1250	530	W U A 3 9 1 2 6 7	889	29
 <p>skříňka pod umyvadlo MyStyle 2.0 1 otočná dvířka - push to open Dekor čela - vertikální</p>						
<p>pro MyStyle 2.0 520 výrobní číslo: 30 230 00 040 050 / 30 230 00 045 050</p>	340	480	490	W U A 3 1 4 8 7 6	L/R 200	20

Kompatibilní vestavnou zásuvku a vhodný prostorově úsporný sifon najdete v kapitole Příslušenství!

Skříňky pod umyvadlo bez rukojeti pro značkovou keramiku

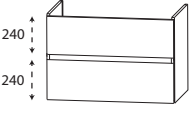
Ceny bez DPH v €

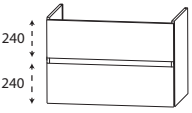
Údaj o hloubce odpovídá hloubce korpusu	Hloubka v mm	Šířka v mm	Výška v mm	Číslo výrobku	Doraz	Příplatek za vysoce lesklý korpus
MyStyle						
 <p>skříňka pod umyvadlo MyStyle 2.0</p> <p>1 kovový výsuv s tlumeným dovíráním a výřezem pro sifon 1 kovový výsuv s tlumeným dovíráním včetně relingu</p> <p>pro MyStyle 2.0 570 výrobní číslo: 30 230 00 040 055 / 30 230 00 045 055</p> <p>pro MyStyle 2.0 620 výrobní číslo: 30 230 00 040 060 / 30 230 00 045 060</p> <p>pro New Light 670 výrobní číslo: 167L100</p> <p>pro MyStyle 2.0 820 výrobní číslo: 30 230 00 040 080 / 30 230 00 045 080</p> <p>pro MyStyle 2.0 820 výrobní číslo: 30 230 00 040 100 / 30 230 00 045 100</p> <p>pro MyStyle 2.0 1310 výrobní číslo: 30 230 10 040 130 / 30 230 10 045 130</p>	380	530	530	W U A 3 9 5 3 7 6	530	29
	415	580	530	W U A 3 9 5 8 7 6	559	29
	445	630	530	W U A 3 9 6 3 7 6	593	29
	445	780	530	W U A 3 9 7 8 7 6	690	29
	445	980	530	W U A 3 9 9 8 7 6	775	29
	445	1260	530	W U A 3 9 1 2 7 6	889	29
 <p>skříňka pod umyvadlo MyStyle 2.0</p> <p>2 kovové výsuvy s tlumeným dovíráním a výřezem pro sifon 2 kovové výsuvy s tlumeným dovíráním včetně zásuvky a relingu</p> <p>pro MyStyle 2.0 1310 výrobní číslo: 30 230 10 040 130 / 30 230 10 045 130</p>	445	1260	530	W U A 3 9 2 D 7 6	1186	29
Catalano						
 <p>skříňka pod umyvadlo Sfera</p> <p>1 kovový výsuv s tlumeným dovíráním a výřezem pro sifon 1 kovový výsuv s tlumeným dovíráním včetně relingu</p> <p>pro Sfera 600 výrobní číslo: 160SFN00</p> <p>pro Sfera 1000 výrobní číslo: 1100SFN00</p>	460	560	525	W U A 3 9 5 6 1 8	530	29
	460	960	525	W U A 3 9 1 0 1 8	758	29

Kompatibilní vestavnou zásuvku a vhodný prostorově úsporný sifon najdete v kapitole Příslušenství!

Skříňky pod umyvadlo bez rukojeti pro značkovou keramiku

Ceny bez DPH v €

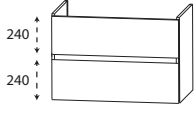
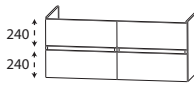
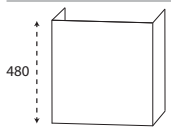
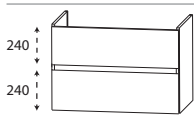
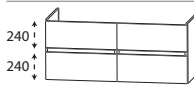
Údaj o hloubce odpovídá hloubce korpusu	Hloubka v mm	Šířka v mm	Výška v mm	Číslo výrobku	Doraz	Příplatek za výsoce lesklý korpus
Catalano						
 <p>skříňka pod umyvadlo Zero</p> <p>1 kovový výsuv s tlumeným dovíráním a výřezem pro sifon 1 kovový výsuv s tlumeným dovíráním včetně relingu</p> <p>pro Zero 600 výrobní číslo: 160VP00</p> <p>pro Zero 750 výrobní číslo: 175ZP00</p> <p>pro Zero 1000 výrobní číslo: 110ZP...</p> <p>pro Zero 1250 dvojitá výrobní číslo: 1125ZEDUP00</p>	460	560	525	W U A 3 9 5 6 1 8	530	29
	460	710	525	W U A 3 9 7 1 1 8	630	29
	460	960	525	W U A 3 9 1 0 1 8	758	29
	460	1200	525	W U A 3 9 1 2 1 8	872	29
 <p>skříňka pod umyvadlo Zero</p> <p>2 kovové výsuvy s tlumeným dovíráním a výřezem pro sifon 2 kovové výsuvy s tlumeným dovíráním včetně zásuvky a relingu</p> <p>pro Zero 1250 dvojitá výrobní číslo: 1125ZEDUP00</p> <p>pro Zero 1500 dvojitá výrobní číslo: 1150ZEDUP00</p>	460	1200	525	W U A 3 9 2 D 1 8	1117	29
	460	1450	525	W U A 3 9 5 D 1 9	1260	29
 <p>skříňka pod umyvadlo Premium Držák na ručníky</p> <p>1 otočná dvířka - push to open Dekor čela - vertikální</p> <p>pro Premium 550 výrobní číslo: 155VP00</p>	325	500	490	W U A 3 1 5 0 5 8	L/R	200 20
 <p>skříňka pod umyvadlo Premium</p> <p>1 kovový výsuv s tlumeným dovíráním a výřezem pro sifon 1 kovový výsuv s tlumeným dovíráním včetně relingu</p> <p>pro Premium 600 výrobní číslo: 160VP00</p> <p>pro Premium 1200 dvojité výrobní číslo: 112VPD00</p>	430	550	530	W U A 3 9 5 5 6 4	530	29
	430	1150	530	W U A 3 9 1 2 6 4	855	29
 <p>skříňka pod umyvadlo Premium</p> <p>2 kovové výsuvy s tlumeným dovíráním a výřezem pro sifon 2 kovové výsuvy s tlumeným dovíráním včetně zásuvky a relingu</p> <p>pro Premium 1200 dvojité výrobní číslo: 112VPD00</p>	430	1150	530	W U A 3 9 1 D 6 4	1083	29

Podrobné informace o prostorově úsporných protizápachových zátkách odtoku naleznete v samostatném přehledu příslušenství.

Skříňky pod umyvadlo bez rukojeti pro značkovou keramiku

Ceny bez DPH v €

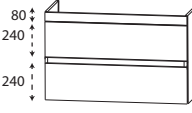
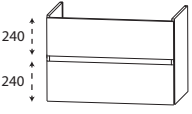
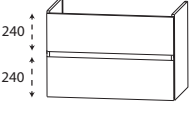
Údaj o hloubce odpovídá hloubce korpusu	Hloubka v mm	Šířka v mm	Výška v mm	Číslo výrobku	Doraz	Příplatek za vysoce lesklý korpus
Globo						
 <p>skříňka pod umyvadlo Forty3</p> <p>1 čelní krycí lišta 1 kovový výsuv s tlumeným dovíráním a výřezem pro sifon 1 kovový výsuv s tlumeným dovíráním včetně relingu</p> <p>pro Forty3 700 výrobní číslo: FO070.BI</p>	445	650	600	W U A 3 9 6 5 8 3	593	29
Format Design						
 <p>skříňka pod umyvadlo Format Design</p> <p>1 kovový výsuv s tlumeným dovíráním a výřezem pro sifon 1 kovový výsuv s tlumeným dovíráním včetně relingu</p> <p>pro Format Design 600 výrobní číslo: FO042010 000/700</p> <p>pro Format Design 800 výrobní číslo: FO042015 000/700</p> <p>pro Format Design 1000 výrobní číslo: FO042016 000/700</p> <p>pro Format Design 1200 výrobní číslo: FO042020 000/700, FO042021 000/700</p>	445	550	530	W U A 3 9 5 5 6 2	530	29
	445	750	530	W U A 3 9 7 5 1 4	664	29
	445	950	530	W U A 3 9 9 5 1 4	758	29
	445	1150	530	W U A 3 9 1 1 6 2	821	29
Sanibel						
 <p>skříňka pod umyvadlo Sanibel 3001</p> <p>1 kovový výsuv s tlumeným dovíráním a výřezem pro sifon 1 kovový výsuv s tlumeným dovíráním včetně relingu</p> <p>pro Sanibel 3001 650 výrobní číslo: 73707 -098, -497</p> <p>pro Sanibel 3001 800 výrobní číslo: 7307 -101, -501</p>	445	600	530	W U A 3 9 6 0 1 4	559	29
	445	750	530	W U A 3 9 7 5 1 4	664	29

Kompatibilní vestavnou zásuvku a vhodný prostorově úsporný sifon najdete v kapitole Příslušenství!

Skříňky pod umyvadlo bez rukojeti pro značkovou keramiku

Ceny bez DPH v €

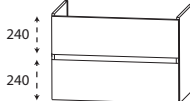
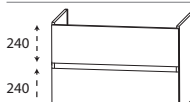
Údaj o hloubce odpovídá hloubce korpusu	Hloubka v mm	Šířka v mm	Výška v mm	Číslo výrobku	Dotaz	Příplatek za vysoce lesklý korpus
Vigour						
 <p>skříňka pod umyvadlo Derby</p> <p>1 kovový výsuv s tlumeným dovíráním 1 kovový výsuv s tlumeným dovíráním včetně relingu</p> <p>pro Derby 600 výrobní číslo: DE60M</p> <p>pro Derby 1000 výrobní číslo: DES100M</p> <p>pro Derby 1200 výrobní číslo: DE120M</p> <p>pro Derby 1200 dvojité výrobní číslo: DES120MD</p>	430	550	530	W U A 3 9 5 5 6 4	530	29
	430	950	530	W U A 3 9 9 5 5 7	758	29
	430	1150	530	W U A 3 9 1 1 6 4	821	29
	430	1150	530	W U A 3 9 1 2 6 4	855	29
Diana						
 <p>skříňka pod umyvadlo Diana L500</p> <p>1 kovový výsuv s tlumeným dovíráním 1 kovový výsuv s tlumeným dovíráním včetně relingu</p> <p>pro Diana L500 1000 výrobní číslo: DI 005045201, DI 005042201, DI 005045201</p> <p>pro Diana L500 1200 výrobní číslo: DI 005051201, DI 005052201, DI 005056201</p>	423	950	530	W U A 3 9 9 5 6 1	758	29
	423	1150	530	W U A 3 9 1 1 6 1	821	29

Kompatibilní vestavnou zásuvku a vhodný prostorově úsporný sifon najdete v kapitole Příslušenství!

Dodací lhůta: 4-6 týdnů /
speciální umyvadla 8 týdnů

dodatečná 10% dodatečná sleva z programu

Feo
Program 513



Barvy čela

F Přední fóliová část

M Přední strana potažená melaminovou pryskyřicí s
hranou ABS

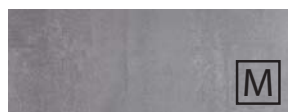

Č. 679 Betonová optika

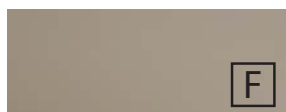

Č. 764 šedý kámen matný



Č. 777 Cosmos šedá mat



Č. 793 Protěž matná



Č. 891 šedý křemen matný



Č. 893 titan šedý matný



Č. 686 Antracit vysoký lesk



Č. 722 polární bílá, vysoký lesk



Č. 755 Hacienda černá



Č. 769 Hacienda šedá

Ukončení 12/2023



639 dub černý



Č. 670 Dub Halifax



Č. 680 Dub Charleston



Č. 750 Dub Cardiff



Č. 751 Dub Cuneo hnědý



Č. 771 Dub Cuneo přírodní



Č. 776 Dub Charleston tmavý



Č. 785 Dub přírodní imitace



Č. 794 Dub písek

Dekory korpusu

* Vysoce lesklý korpus za příplatek



Č. 179
Betonová
optika



Č. 164
šedý kámen
matný



Č. 177
Cosmos šedá
mat

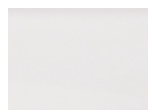

Č. 111
bílá matná



Č. 191
šedý křemen
matný



Č. 193
titan šedý
matný



*Č. 121
Antracit vysoc-
ký lesk

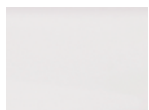

*Č. 161
Bílá, vysoký lesk



Č. 155
Hacienda černá



Č. 169
Hacienda šedá

Ukončení 12/2023



139 dub černý



Č. 170
Dub Halifax



Č. 180
Dub Charleston



Č. 150
Dub Cardiff



Č. 151
Dub Cuneo
hnědý



Č. 171
Dub Cuneo
přírodní



Č. 176
Dub Charleston
tmavý



Č. 185
Dub přírodní
imitace



Č. 194
Dub písek

Barvy umyvadel

STONEPLUS umy-
vadla



Č. 61
bílá

Keramická umyvadla na desku



Č. 1
Bílá

STONEPLUS umy-
vadla



Č. 61
bílá

Skleněná nábytková umyvadla



Č. 82
Optiwhite bílá

Prémiová technika výsuvu a dovírání

Prémiový výsuv s tlumeným dovíráním

Dvířka s integrovaným systémem tlumeného
dovírání

Varianty úchytek

Standardní úchyt



Č. 590
tyčový úchyt chrom

Volitelná úchytky



Č. 529
lištový úchyt, lesklý chrom



Č. 538
lištový úchyt alu mat



Č. 539
lištový úchyt, černá matná

Fe.2

Všechny údaje nezávazné a otevřené. Chyby, omyly a změny vyhrazeny.





2023/2024 - 2,85

Dbejte prosím instrukcí uvedených v záručních a instalačních listech, pokynů pro údržbu a informací získaných při nákupu.

CONCEPT LINE Feo – dodatečná 10% sleva z programu

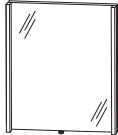
CONCEPT LINE doplňkové skříňky a příslušenství naleznete v samostatné kapitole

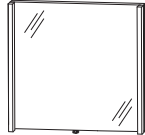
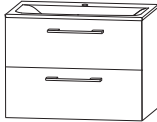
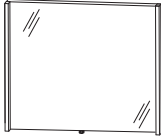
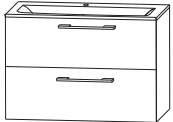

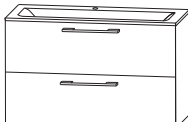

Ceny bez DPH v €

Údaj o hloubce odpovídá hloubce korpusu	Hloubka v mm	Šířka v mm	Výška v mm	Číslo výrobku	Doraz	Příplatek za vysoce lesklý korpus
Set Ploché zrcadlo						
  Obr. =STONEPLUS	Skládá se z: Ploché zrcadlo (FSA 4560 10), 600 mm Nábytkové umyvadlo bílé Skříňka pod umyvadlo 600 mm (výška 640 mm)					
		STONEPLUS - umyvadlo	606	SETFF60S1	1345	34
		Umyvadlo STONEPLUS vč. LED osvětlení	606	SETFF60SB	1516	34
	KERAMICKÉ umyvadlo	620	SETFF60K1	1320	34	
  Obr. =STONEPLUS	Skládá se z: Ploché zrcadlo (FSA 4570 10), 700 mm Nábytkové umyvadlo bílé Skříňka pod umyvadlo 700 mm (výška 640 mm)					
		STONEPLUS - umyvadlo	706	SETFF70S1	1445	34
		Umyvadlo STONEPLUS vč. LED osvětlení	706	SETFF70SB	1622	34
	KERAMICKÉ umyvadlo	720	SETFF70K1	1422	34	
  Obr. =STONEPLUS	Skládá se z: Ploché zrcadlo (FSA 4580 10), 800 mm Nábytkové umyvadlo bílé Skříňka pod umyvadlo 800 mm (výška 640 mm)					
		STONEPLUS - umyvadlo	806	SETFF80S1	1536	34
		Umyvadlo STONEPLUS vč. LED osvětlení	806	SETFF80SB	1719	34
	KERAMICKÉ umyvadlo	820	SETFF80K1	1522	34	
  Obr. =STONEPLUS	Skládá se z: Ploché zrcadlo (FSA 4590 10), 900 mm Nábytkové umyvadlo bílé Skříňka pod umyvadlo 900 mm (výška 640 mm)					
		STONEPLUS - umyvadlo	906	SETFF90S1	1616	34
		Umyvadlo STONEPLUS vč. LED osvětlení	906	SETFF90SB	1804	34
	KERAMICKÉ umyvadlo	920	SETFF90K1	1616	34	

CONCEPT LINE Feo – dodatečná 10% sleva z programu

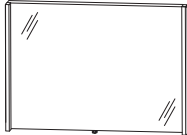
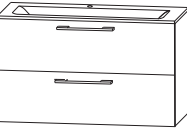
CONCEPT LINE doplňkové skříňky a příslušenství naleznete v samostatné kapitole

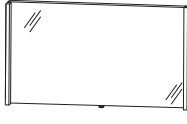
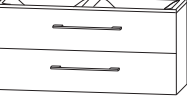
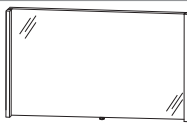



Ceny bez DPH v €

Údaj o hloubce odpovídá hloubce korpusu	Hloubka v mm	Šířka v mm	Výška v mm	Číslo výrobku	Doraz	Příplatek za vysoce lesklý korpus	
 <p>Skládá se z: Ploché zrcadlo (FSA 4510 10), 1000 mm Nábytkové umyvadlo bílé Skříňka pod umyvadlo 1000 mm (výška 640 mm)</p>							
				STONEPLUS - umyvadlo	1006	SETFF10S1	1693 34
				Umyvadlo STONEPLUS vč. LED osvětlení	1006	SETFF10SB	1887 34
 <p>KERAMICKÉ umyvadlo</p>				1020	SETFF10K1	1693 34	
Obr. =STONEPLUS							
 <p>Skládá se z: Ploché zrcadlo (FSA 4512 10), 1200 mm Nábytkové umyvadlo bílé Skříňka pod umyvadlo 1200 mm (výška 640 mm)</p>							
				STONEPLUS - umyvadlo	1206	SETFF12S1	1838 34
				Umyvadlo STONEPLUS vč. LED osvětlení	1206	SETFF12SB	2043 34
 <p>KERAMICKÉ umyvadlo</p>				1220	SETFF12K1	2032 34	
Obr. =STONEPLUS							
 <p>Skládá se z: Ploché zrcadlo (FSA 4512 10), 1200 mm Dvojité umyvadlo bílé Skříňka pod umyvadlo 1200 mm (výška 640 mm)</p>							
				STONEPLUS - umyvadlo	1206	SETFF12S2	1964 34
				Umyvadlo STONEPLUS vč. LED osvětlení	1206	SETFF12S3	2169 34
 <p>KERAMICKÉ umyvadlo</p>				1220	SETFF12K2	2066 34	
Obr. =STONEPLUS							
 <p>Skládá se z: Ploché zrcadlo (FSA 4512 10), 1200 mm Dvojité umyvadlo bílé Skříňka pod umyvadlo 1200 mm (výška 640 mm)</p>							
				STONEPLUS - umyvadlo	1206	SETFF12S4	2209 34
				Umyvadlo STONEPLUS vč. LED osvětlení	1206	SETFF12S5	2414 34
 <p>KERAMICKÉ umyvadlo</p>				1220	SETFF12K4	2311 34	
Obr. =STONEPLUS							

CONCEPT LINE Feo – dodatečná 10% sleva z programu

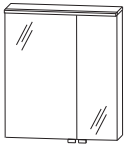
CONCEPT LINE doplňkové skříňky a příslušenství naleznete v samostatné kapitole

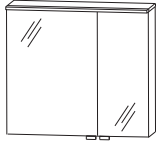
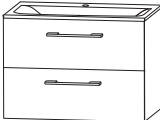
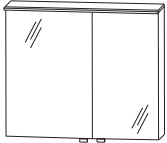
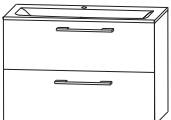
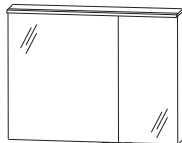



Ceny bez DPH v €

Údaj o hloubce odpovídá hloubce korpusu	Hloubka v mm	Šířka v mm	Výška v mm	Číslo výrobku	Doraz	Příplatek za vysoce lesklý korpus
Set Zrcadlové skříňky						
 Skládá se z: Zrcadlová skříňka, 600 mm velké zrcadlové dveře Volitelně vlevo nebo vpravo Nábytkové umyvadlo bílé Skříňka pod umyvadlo 600 mm (výška 640 mm)						
		606		SETFS60S1	L/R	1528 66
		606		SETFS60SB	L/R	1699 66
 Umyvadlo STONEPLUS vč. LED osvětlení KERAMICKÉ umyvadlo		620		SETFS60K1	L/R	1502 66
	Obr.= vlevo Obr. =STONEPLUS					
 Skládá se z: Zrcadlová skříňka, 700 mm velké zrcadlové dveře Volitelně vlevo nebo vpravo Nábytkové umyvadlo bílé Skříňka pod umyvadlo 700 mm (výška 640 mm)						
		706		SETFS70S1	L/R	1653 66
		706		SETFS70SB	L/R	1830 66
 Umyvadlo STONEPLUS vč. LED osvětlení KERAMICKÉ umyvadlo		720		SETFS70K1	L/R	1630 66
	Obr.= vlevo Obr. =STONEPLUS					
 Skládá se z: Zrcadlová skříňka, 800 mm velké zrcadlové dveře Volitelně vlevo nebo vpravo Nábytkové umyvadlo bílé Skříňka pod umyvadlo 800 mm (výška 640 mm)						
		806		SETFS80S1	L/R	1770 68
		806		SETFS80SB	L/R	1952 68
 Umyvadlo STONEPLUS vč. LED osvětlení KERAMICKÉ umyvadlo		820		SETFS80K1	L/R	1756 68
	Obr.= vlevo Obr. =STONEPLUS					
 Skládá se z: Zrcadlová skříňka, 900 mm velké zrcadlové dveře Volitelně vlevo nebo vpravo Nábytkové umyvadlo bílé Skříňka pod umyvadlo 900 mm (výška 640 mm)						
		906		SETFS90S1	L/R	1892 68
		906		SETFS90SB	L/R	2081 68
 Umyvadlo STONEPLUS vč. LED osvětlení KERAMICKÉ umyvadlo		920		SETFS90K1	L/R	1892 68
	Obr.= vlevo Obr. =STONEPLUS					

CONCEPT LINE Feo – dodatečná 10% sleva z programu

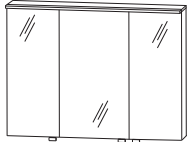
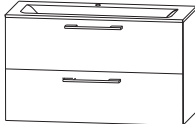
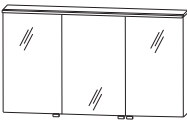
CONCEPT LINE doplňkové skříňky a příslušenství naleznete v samostatné kapitole

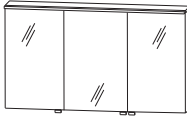
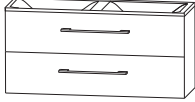
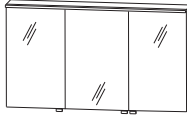





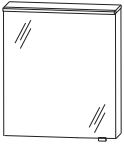

Ceny bez DPH v €

Údaj o hloubce odpovídá hloubce korpusu	Hloubka v mm	Šířka v mm	Výška v mm	Číslo výrobku	Doraz	Příplatek za vysoce lesklý korpus
 <p>Skládá se z: Zrcadlová skříňka, 1000 mm Nábytkové umyvadlo bílé Skříňka pod umyvadlo 1000 mm (výška 640 mm)</p> <p>STONEPLUS - umyvadlo</p> <p>Umyvadlo STONEPLUS vč. LED osvětlení</p>  <p>KERAMICKÉ umyvadlo</p> <p>Obr. =STONEPLUS</p>						
		1006		S E T F S 1 0 S 1	2066	71
		1006		S E T F S 1 0 S B	2260	71
		1020		S E T F S 1 0 K 1	2066	71
 <p>Skládá se z: Zrcadlová skříňka 1200 mm Nábytkové umyvadlo bílé Skříňka pod umyvadlo 1200 mm (výška 640 mm)</p> <p>STONEPLUS - umyvadlo</p> <p>Umyvadlo STONEPLUS vč. LED osvětlení</p>  <p>KERAMICKÉ umyvadlo</p> <p>Obr. =STONEPLUS</p>						
		1206		S E T F S 1 2 S 1	2286	71
		1206		S E T F S 1 2 S B	2491	71
		1220		S E T F S 1 2 K 1	2480	71
 <p>Skládá se z: Zrcadlová skříňka 1200 mm Dvojité umyvadlo bílé Skříňka pod umyvadlo 1200 mm (výška 640 mm)</p> <p>STONEPLUS - umyvadlo</p> <p>Umyvadlo STONEPLUS vč. LED osvětlení</p>  <p>KERAMICKÉ umyvadlo</p> <p>Obr. =STONEPLUS</p>						
		1206		S E T F S 1 2 S 2	2411	71
		1206		S E T F S 1 2 S 3	2616	71
		1220		S E T F S 1 2 K 2	2514	71
 <p>Skládá se z: Zrcadlová skříňka 1200 mm Dvojité umyvadlo bílé Skříňka pod umyvadlo 1200 mm (výška 640 mm)</p> <p>STONEPLUS - umyvadlo</p> <p>Umyvadlo STONEPLUS vč. LED osvětlení</p>  <p>KERAMICKÉ umyvadlo</p> <p>Obr. =STONEPLUS</p>						
		1206		S E T F S 1 2 S 4	2656	71
		1206		S E T F S 1 2 S 5	2861	71
		1220		S E T F S 1 2 K 4	2759	71

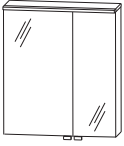
CONCEPT LINE Feo – dodatečná 10% sleva z programu

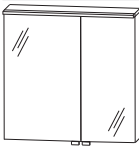
CONCEPT LINE doplňkové skříňky a příslušenství naleznete v samostatné kapitole

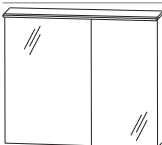
Ceny bez DPH v €







Údaj o hloubce odpovídá hloubce korpusu		Hloubka v mm	Šířka v mm	Výška v mm	Číslo výrobku	Doraz	Příplatek za vyso- ce lesklý korpus
  Obr.= vlevo	Zrcadlová skříňka 1x dvířka s oboustranným zrcadlem 2 skleněné police 1 LED osvětlovací římsa 9,5 W / konvertory 15 W 731 lumenů / 2700 - 6500 Kelvin 1 kombinace vypínač / zásuvka 1 senzor pro ovládání teplého a studeného světla se 3 úrovněmi stmívání Tento výrobek obsahuje světelný zdroj energetické třídy: F	150	600	816	S 2 A 5 3 6 1 G 2	L/R	610 31
	Volitelné příslušenství LED emotivní osvětlení umyvadla další zásuvky možné - viz příslušenství				P Z 1 1 5 0 6 0		68
  Obr.= vlevo	Zrcadlová skříňka 2 dvířka s oboustranným zrcadlem 2 skleněné police 1 LED osvětlovací římsa 9,5 W / konvertory 15 W 731 lumenů / 2700 - 6500 Kelvin 1 kombinace vypínač / zásuvka 1 senzor pro ovládání teplého a studeného světla se 3 úrovněmi stmívání Šířky dvířek: 396 mm / 196 mm Tento výrobek obsahuje světelný zdroj energetické třídy: F	150	600	816	S 2 A 5 3 6 0 G 2	L/R	667 31
	Volitelné příslušenství LED emotivní osvětlení umyvadla další zásuvky možné - viz příslušenství				P Z 1 1 5 0 6 0		68
  Obr.= vlevo	Zrcadlová skříňka 2 dvířka s oboustranným zrcadlem 2 skleněné police 1 LED osvětlovací římsa 10,5 W / konvertor 15 W 858 lumenů / 2700 - 6500 Kelvin 1 kombinace vypínač / zásuvka 1 senzor pro ovládání teplého a studeného světla se 3 úrovněmi stmívání Šířky dvířek: 396 mm / 296 mm Tento výrobek obsahuje světelný zdroj energetické třídy: F	150	700	816	S 2 A 5 3 7 0 G 2	L/R	707 31
	Volitelné příslušenství LED emotivní osvětlení umyvadla další zásuvky možné - viz příslušenství				P Z 1 1 5 0 6 0		68
  Obr.= vlevo	Zrcadlová skříňka 2 dvířka s oboustranným zrcadlem 2 skleněné police 1 LED osvětlovací římsa 12,4 W / konvertor 15 W 1017 lumenů / 2700 - 6500 Kelvin 1 kombinace vypínač / zásuvka 1 senzor pro ovládání teplého a studeného světla se 3 úrovněmi stmívání Šířky dvířek: 496 mm / 296 mm Tento výrobek obsahuje světelný zdroj energetické třídy: F	150	800	816	S 2 A 5 3 8 0 G 2	L/R	747 34
	Volitelné příslušenství LED emotivní osvětlení umyvadla další zásuvky možné - viz příslušenství				P Z 1 1 5 0 6 0		68

Podrobné informace o příslušenství k výrobkům naleznete v samostatné kapitole.

CONCEPT LINE Feo – dodatečná 10% sleva z programu

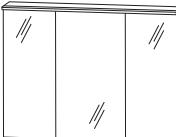
CONCEPT LINE doplňkové skříňky a příslušenství naleznete v samostatné kapitole

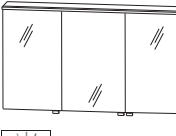
Ceny bez DPH v €



Údaj o hloubce odpovídá hloubce korpusu	Hloubka v mm	Šířka v mm	Výška v mm	Číslo výrobku	Doraz	Příplatek za vysoce lesklý korpus
<p>Zrcadlové skříňky</p>  <p>Zrcadlová skříňka 2 dvířka s oboustranným zrcadlem 2 skleněné police 1 LED osvětlovací římsa 14,25 W / konvertory 30 W 1112 lumenů / 2700 - 6500 Kelvin 1 kombinace vypínač / zásuvka 1 senzor pro ovládání teplého a studeného světla se 3 úrovněmi stmívání Šířky dvířek: 546 mm / 346 mm Tento výrobek obsahuje světelný zdroj energetické třídy: F</p> <p>Obr.= vlevo</p> <p>Volitelné příslušenství LED emotivní osvětlení umyvadla další zásuvky možné - viz příslušenství</p>	150	900	816	S 2 A 5 3 9 0 G 2	L/R	804 34
				P Z 1 1 5 0 9 0		86
 <p>Zrcadlová skříňka 3 dvířka s oboustranným zrcadlem 2 prostřední stěny 6 skleněných polic 1 LED osvětlovací římsa 15,11 W / konvertory 30 W 1238 lumenů / 2700 - 6500 Kelvin 1 kombinace vypínač / zásuvka 1 senzor pro ovládání teplého a studeného světla se 3 úrovněmi stmívání Šířky dvířek: 296 mm / 396 mm / 296 mm Tento výrobek obsahuje světelný zdroj energetické třídy: F</p> <p>Volitelné příslušenství LED emotivní osvětlení umyvadla další zásuvky možné - viz příslušenství</p>	150	1000	816	S 2 A 5 3 1 0 G 2		915 37
				P Z 1 1 5 0 9 0		86
 <p>Zrcadlová skříňka 3 dvířka s oboustranným zrcadlem 2 prostřední stěny 6 skleněných polic 1 LED osvětlovací římsa 19,0 W / konvertory 30 W 1493 lumenů / 2700 - 6500 Kelvin 1 kombinace vypínač / zásuvka 1 senzor pro ovládání teplého a studeného světla se 3 úrovněmi stmívání Šířky dvířek: 388 mm / 412 mm / 388 mm Tento výrobek obsahuje světelný zdroj energetické třídy: F</p> <p>Volitelné příslušenství LED emotivní osvětlení umyvadla další zásuvky možné - viz příslušenství</p>	150	1200	816	S 2 A 5 3 1 2 G 2		1017 37
				P Z 1 1 5 0 1 2		103

Podrobné informace o příslušenství k výrobkům naleznete v samostatné kapitole.

CONCEPT LINE Feo – dodatečná 10% sleva z programu

CONCEPT LINE doplňkové skříňky a příslušenství naleznete v samostatné kapitole

Ceny bez DPH v €



Údaj o hloubce odpovídá hloubce korpusu	Hloubka v mm	Šířka v mm	Výška v mm	Číslo výrobku	Doraz	Příplatek za vyso- ce lesklý korpus
 <p>STONEPLUS - umyvadlo 600 mm Včetně odtokového a přepadového systému v chromovém provedení kombinovatelné s WUA 4860 9 a WUA 3360 08</p>						
<p>STONEPLUS umyvadlo bílé</p>	527	606	30	WMS 9 5 0 6 6 1		302
<p>STONEPLUS - umyvadlo, LED 1 LED Konvertor 12 V, 15 W 238 lumenů / 6500 Kelvin integrováný senzorový spínač Tento výrobek obsahuje světelný zdroj energetické třídy: F</p> <p>Volitelné příslušenství: pohybový senzor pro LED osvětlení Příplatek za umyvadlo bez výřezů pro baterie / 3 otvory (podle náčrtku)*</p>	527	606	30	SWM 9 5 0 6 B 6		473
				P Z 1 1 4 1		57 128
 <p>STONEPLUS - umyvadlo 700 mm Včetně odtokového a přepadového systému v chromovém provedení kombinovatelné s WUA 4870 9 a WUA 3370 08</p>						
<p>STONEPLUS umyvadlo bílé</p>	527	706	30	WMS 9 5 0 7 6 1		316
<p>STONEPLUS - umyvadlo, LED 1 LED Konvertor 12 V, 15 W 281 lumenů / 6500 Kelvin integrováný senzorový spínač Tento výrobek obsahuje světelný zdroj energetické třídy: F</p> <p>Volitelné příslušenství: pohybový senzor pro LED osvětlení Příplatek za umyvadlo bez výřezů pro baterie / 3 otvory (podle náčrtku)*</p>	527	706	30	SWM 9 5 0 7 B 6		493
				P Z 1 1 4 1		57 128
 <p>STONEPLUS - umyvadlo 800 mm Včetně odtokového a přepadového systému v chromovém provedení kombinovatelné s WUA 4880 9 a WUA 3380 08</p>						
<p>STONEPLUS umyvadlo bílé</p>	527	806	30	WMS 9 5 0 8 6 1		333
<p>STONEPLUS - umyvadlo, LED 1 LED Konvertor 12 V, 15 W 324 lumenů / 6500 Kelvin integrováný senzorový spínač Tento výrobek obsahuje světelný zdroj energetické třídy: F</p> <p>Volitelné příslušenství: pohybový senzor pro LED osvětlení Příplatek za umyvadlo bez výřezů pro baterie / 3 otvory (podle náčrtku)*</p>	527	806	30	SWM 9 5 0 8 B 6		516
				P Z 1 1 4 1		57 128

Dodací lhůta je 8 týdnů. Cena je za umyvadlo, umyvadlo bez otvoru pro baterii nelze kombinovat s Clou systémem. Nezapomeňte zkontrolovat správnost a úplnost potvrzení objednávky.

CONCEPT LINE Feo – dodatečná 10% sleva z programu

CONCEPT LINE doplňkové skříňky a příslušenství naleznete v samostatné kapitole

Ceny bez DPH v €





Údaj o hloubce odpovídá hloubce korpusu	Hloubka v mm	Šířka v mm	Výška v mm	Číslo výrobku	Doraz	Příplatek za vyso- ce lesklý korpus
 <p>STONEPLUS - umyvadlo 900 mm Včetně odtokového a přepadového systému v chromovém provedení kombinovatelné s WUA 4890 9 a WUA 3390 08</p> <p>STONEPLUS umyvadlo bílé</p> <p>STONEPLUS - umyvadlo, LED 1 LED Konvertor 12 V, 15 W 367 lumenů / 6500 Kelvin integrováný senzorový spínač Tento výrobek obsahuje světelný zdroj energetické třídy: F</p> <p>Volitelné příslušenství: pohybový senzor pro LED osvětlení Příplatek za umyvadlo bez výřezů pro baterie / 3 otvory (podle náčrtku)*</p>	527	906	30	WMS 9 5 0 9 6 1		348
	527	906	30	SWM 9 5 0 9 B 6		536
				P Z 1 1 4 1		57 128
 <p>STONEPLUS - umyvadlo 1000 mm Včetně odtokového a přepadového systému v chromovém provedení kombinovatelné s WUA 4810 9 a WUA 3310 08</p> <p>STONEPLUS umyvadlo bílé</p> <p>STONEPLUS - umyvadlo, LED 1 LED Konvertor 12 V, 15 W 410 lumenů / 6500 Kelvin integrováný senzorový spínač Tento výrobek obsahuje světelný zdroj energetické třídy: F</p> <p>Volitelné příslušenství: pohybový senzor pro LED osvětlení Příplatek za umyvadlo bez výřezů pro baterie / 3 otvory (podle náčrtku)*</p>	527	1006	30	WMS 9 5 1 0 6 1		376
	527	1006	30	SWM 9 5 1 0 B 6		570
				P Z 1 1 4 1		57 128
 <p>STONEPLUS - umyvadlo 1200 mm Včetně odtokového a přepadového systému v chromovém provedení kombinovatelné s WUA 4812 9 a WUA 3312 08</p> <p>STONEPLUS umyvadlo bílé</p> <p>STONEPLUS - umyvadlo, LED 1 LED Konvertor 12 V, 15 W 497 lumenů / 6500 Kelvin integrováný senzorový spínač Tento výrobek obsahuje světelný zdroj energetické třídy: F</p> <p>Volitelné příslušenství: pohybový senzor pro LED osvětlení Příplatek za umyvadlo bez výřezů pro baterie / 3 otvory (podle náčrtku)*</p>	527	1206	30	WMS 9 5 1 2 6 1		430
	527	1206	30	SWM 9 5 1 2 B 6		636
				P Z 1 1 4 1		57 128

Dodací lhůta je 8 týdnů. Cena je za umyvadlo, umyvadlo bez otvoru pro baterii nelze kombinovat s Clou systémem. Nezapomeňte zkontrolovat správnost a úplnost potvrzení objednávky.

CONCEPT LINE Feo – dodatečná 10% sleva z programu

CONCEPT LINE doplňkové skříňky a příslušenství naleznete v samostatné kapitole

Ceny bez DPH v €



Údaj o hloubce odpovídá hloubce korpusu	Hloubka v mm	Šířka v mm	Výška v mm	Číslo výrobku	Doraz	Příplatek za vyso- ce lesklý korpus
STONEPLUS umyvadla						
				STONEPLUS dvojitě umyvadlo 1200 mm Včetně 2 odtokových a přepadových systémů CLOU v chromovém provedení kombinovatelné s WUA 482D 9, WUA 4812 2D, WUA 3312 D8 a WUA 332D 08		
	527	1206	30	WMS 9 5 2 D 6 1		522
	527	1206	30	SWM 9 5 2 D B 6		727
				STONEPLUS - umyvadlo, LED 1 LED Konvertor 12 V, 15 W 497 lumenů / 6500 Kelvin integrováný senzorový spínač Tento výrobek obsahuje světelný zdroj energetické třídy: F		
				Volitelné příslušenství: pohybový senzor pro LED osvětlení Příplatek za umyvadlo bez výřezů pro baterie / 3 otvory (podle náčrtku)*	P Z 1 1 4 1	57 128
Keramická umyvadla na desku						
	500	620	18	WTM 4 4 0 6 1		276
				Keramické umyvadlo, bílé s 1 otvorem pro armaturu s přepadem kombinovatelné s WUA 4860 9 a WUA 3360 08		
				Volitelné příslušenství Osvětlovací profil LED pohybový senzor pro LED osvětlení	P Z 1 0 6 1 6 0 P Z 1 1 4 1	296 57
	500	720	18	WTM 4 4 0 7 1		294
				Keramické umyvadlo, bílé s 1 otvorem pro armaturu s přepadem kombinovatelné s WUA 4870 9 a WUA 3370 08		
				Volitelné příslušenství Osvětlovací profil LED pohybový senzor pro LED osvětlení	P Z 1 0 6 1 7 0 P Z 1 1 4 1	302 57
	500	820	18	WTM 4 4 0 8 1		319
				Keramické umyvadlo, bílé s 1 otvorem pro armaturu s přepadem kombinovatelné s WUA 4880 9 a WUA 3380 08		
				Volitelné příslušenství Osvětlovací profil LED pohybový senzor pro LED osvětlení	P Z 1 0 6 1 8 0 P Z 1 1 4 1	308 57
	500	920	18	WTM 4 4 0 9 1		348
				Keramické umyvadlo, bílé s 1 otvorem pro armaturu s přepadem kombinovatelné s WUA 4890 9 a WUA 3390 08		
				Volitelné příslušenství Osvětlovací profil LED pohybový senzor pro LED osvětlení	P Z 1 0 6 1 9 0 P Z 1 1 4 1	314 57

Dodací lhůta je 8 týdnů. Cena je za umyvadlo, umyvadlo bez otvoru pro baterii nelze kombinovat s Clou systémem. Nezapomeňte zkontrolovat správnost a úplnost potvrzení objednávky.

CONCEPT LINE Feo – dodatečná 10% sleva z programu

CONCEPT LINE doplňkové skříňky a příslušenství naleznete v samostatné kapitole

Ceny bez DPH v €

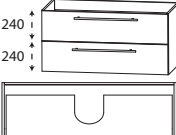
Údaj o hloubce odpovídá hloubce korpusu	Hloubka v mm	Šířka v mm	Výška v mm	Číslo výrobku	Doraz	Příplatek za vyso- ce lesklý korpus
Keramická umyvadla na desku						
	500	1020	18	WTM 4 4 1 0 1	376	
Keramické umyvadlo, bílé s 1 otvorem pro armaturu s přepadem kombinovatelné s WUA 4810 9 a WUA 3310 08						
Volitelné příslušenství Osvětlovací profil LED pohybový senzor pro LED osvětlení				P Z 1 0 6 1 1 0 P Z 1 1 4 1	319 57	
	500	1220	18	WTM 4 4 1 2 1	624	
Keramické umyvadlo, bílé s 1 otvorem pro armaturu s přepadem kombinovatelné s WUA 4812 9 a WUA 3312 08						
Volitelné příslušenství Osvětlovací profil LED pohybový senzor pro LED osvětlení				P Z 1 0 6 1 1 2 P Z 1 1 4 1	331 57	
	500	1220	18	WTM 4 4 2 D 1	624	
Keramické umyvadlo, bílé Dvojité umyvadlo s 2 otvory pro armatury s přepadem kombinovatelné s WUA 482D 9, WUA 4812 2D, WUA 3312 D8 a WUA 332D 08						
Volitelné příslušenství Osvětlovací profil LED pohybový senzor pro LED osvětlení				P Z 1 0 6 1 1 2 P Z 1 1 4 1	331 57	
Skříňky pod umyvadlo výška 480 mm						
						
Skříňka pod umyvadlo pro řešení s jedním samostatným umyvadlem 1 kovový výsuv s tlumeným dovíráním a výřezem pro sifon 1 kovový výsuv s tlumeným dovíráním včetně relingu						
Šířka 600 mm	470	600	480	WUA 3 3 6 0 0 8	510	29
Šířka 700 mm	470	700	480	WUA 3 3 7 0 0 8	550	29
Šířka 800 mm	470	800	480	WUA 3 3 8 0 0 8	590	29
Šířka 900 mm	470	900	480	WUA 3 3 9 0 0 8	633	29
Šířka 1000 mm	470	1000	480	WUA 3 3 1 0 0 8	673	29
Šířka 1200 mm	470	1200	480	WUA 3 3 1 2 0 8	752	29
Volitelné příslušenství: Elektrická zásuvka Prostorově úsporná protizápachová zátka odtoku, 40 mm Prostorově úsporná protizápachová zátka odtoku, 32 mm				P Z 1 0 9 5 P Z 1 3 6 7 P Z 1 4 2 3	91 20 29	

Podrobné informace o příslušenství k výrobkům naleznete v samostatné kapitole.

CONCEPT LINE Feo – dodatečná 10% sleva z programu

CONCEPT LINE doplňkové skříňky a příslušenství naleznete v samostatné kapitole

Ceny bez DPH v €

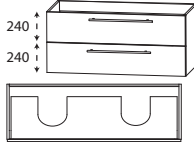
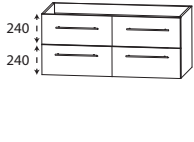
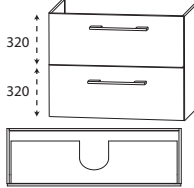



Údaj o hloubce odpovídá hloubce korpusu	Hloubka v mm	Šířka v mm	Výška v mm	Číslo výrobku	Doraz	Příplatek za vysoce lesklý korpus
Skříňky pod umyvadlo výška 480 mm						
 <p>Skříňka pod umyvadlo řešení s dvojitým umyvadlem 1 kovový výsuv s tlumeným dovíráním a výřezem pro sifon 1 kovový výsuv s tlumeným dovíráním včetně relingu Šířka 1200 mm</p> <p>Volitelné příslušenství: Elektrická zásuvka Prostorově úsporná protizápachová zátka odtoku, 40 mm (objednat 2 kusy) Prostorově úsporná protizápachová zátka odtoku, 32 mm (objednat 2 kusy)</p>	470	1200	480	W U A 3 3 1 2 D 8 P Z 1 0 9 5 P Z 1 3 6 7 P Z 1 4 2 3	787	29 91 20 29
 <p>Skříňka pod umyvadlo řešení s dvojitým umyvadlem 2 kovové výsuvy s tlumeným dovíráním a výřezem pro sifon 2 kovové výsuvy s tlumeným dovíráním včetně zásuvky a relingu Šířka 1200 mm</p> <p>Volitelné příslušenství: Elektrická zásuvka Prostorově úsporná protizápachová zátka odtoku, 40 mm (objednat 2 kusy) Prostorově úsporná protizápachová zátka odtoku, 32 mm (objednat 2 kusy)</p>	470	1200	480	W U A 3 3 2 D 0 8 P Z 1 0 9 5 P Z 1 3 6 7 P Z 1 4 2 3	1020	29 91 20 29
Skříňky pod umyvadlo výška 640 mm						
 <p>Skříňka pod umyvadlo pro řešení s jedním samostatným umyvadlem 1 kovový výsuv s tlumeným dovíráním a výřezem pro sifon 1 kovový výsuv s tlumeným dovíráním včetně relingu Šířka 600 mm Šířka 700 mm Šířka 800 mm Šířka 900 mm Šířka 1000 mm Šířka 1200 mm</p> <p>Volitelné příslušenství: Elektrická zásuvka Prostorově úsporná protizápachová zátka odtoku, 40 mm Prostorově úsporná protizápachová zátka odtoku, 32 mm</p>	470	600	640	W U A 4 8 6 0 9 W U A 4 8 7 0 9 W U A 4 8 8 0 9 W U A 4 8 9 0 9 W U A 4 8 1 0 9 W U A 4 8 1 2 9 P Z 1 0 9 5 P Z 1 3 6 7 P Z 1 4 2 3	559 630 690 741 775 838	34 34 34 34 34 34 91 20 29

Podrobné informace o příslušenství k výrobkům naleznete v samostatné kapitole.

CONCEPT LINE Feo – dodatečná 10% sleva z programu

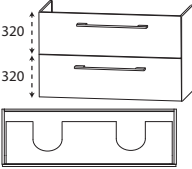
CONCEPT LINE doplňkové skříňky a příslušenství naleznete v samostatné kapitole

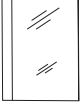
Ceny bez DPH v €



Údaj o hloubce odpovídá hloubce korpusu	Hloubka v mm	Šířka v mm	Výška v mm	Číslo výrobku	Doraz	Příplatek za vysoce lesklý korpus
<h3>Skříňky pod umyvadlo výška 640 mm</h3>						
 <p>Skříňka pod umyvadlo řešení s dvojitým umyvadlem</p> <p>1 kovový výsuv s tlumeným dovíráním a výřezem pro sifon 1 kovový výsuv s tlumeným dovíráním včetně relingu</p> <p>Šířka 1200 mm</p> <p>Volitelné příslušenství: Elektrická zásuvka Prostorově úsporná protizápachová zátka odtoku, 40 mm (objednat 2 kusy) Prostorově úsporná protizápachová zátka odtoku, 32 mm (objednat 2 kusy)</p>	470	1200	640	W U A 4 8 2 D 9	872	34
 <p>Skříňka pod umyvadlo řešení s dvojitým umyvadlem</p> <p>2 kovové výsuvy s tlumeným dovíráním a výřezem pro sifon 2 kovové výsuvy s tlumeným dovíráním včetně zásuvky a relingu</p> <p>Šířka 1200 mm</p> <p>Volitelné příslušenství: Elektrická zásuvka Prostorově úsporná protizápachová zátka odtoku, 40 mm (objednat 2 kusy) Prostorově úsporná protizápachová zátka odtoku, 32 mm (objednat 2 kusy)</p>	470	1200	640	W U A 4 8 1 2 2 D	1117	34
<h3>KOUPELNA PRO HOSTY</h3>						
 <p>Ploché zrcadlo, 400 mm vertikální okna se světlem LED vodorovné 14 W 1200 lumenů / 4000 Kelvin konvertor 15 W vč. klopného spínače Tento výrobek obsahuje světelný zdroj energetické třídy: F</p>	30	400	640	F S A 4 3 4 0 0 8	202	
 <p>Set Skládá se z: STONEPLUS - umyvadlo, 500 mm Barva bílá včetně neuzavíratelného odpadního systému Skříňka pod umyvadlo 500 mm 2 otočná dvířka (196 / 296 mm)</p> <p>Minimální hloubka otočné umyvadlo</p> <p>Volitelné příslušenství Prostorově nenáročný protizápachový uzávěr odtoku, 32 mm</p>	255	504	522	S E T F G 5 S 0 1	376	20
				P Z 1 4 0 7	34	

Podrobné informace o příslušenství k výrobkům naleznete v samostatné kapitole.

CONCEPT LINE Feo – dodatečná 10% sleva z programu

CONCEPT LINE doplňkové skříňky a příslušenství naleznete v samostatné kapitole

Ceny bez DPH v €

Údaj o hloubce odpovídá hloubce korpusu		Hloubka v mm	Šířka v mm	Výška v mm	Číslo výrobku	Doraz	Příplatek za vyso- ce lesklý korpus
KOUPELNA PRO HOSTY							
	Set Skládá se z: Skleněné umyvadlo 500 mm Barevný odstín optiwhite včetně neuzavíratelného odpadního systému Skříňka pod umyvadlo 500 mm 2 otočná dvířka (196 / 296 mm)	306	506	492	S E T F G 5 0 0 2	439	20
	Minimální hloubka						
	otočné umyvadlo						
	Volitelné příslušenství						
	Neutrální silikon pro skleněná umyvadla				P Z 1 2 3 5	9	
	Prostorově nenáročný protizápachový uzávěr odtoku, 32 mm				P Z 1 4 0 7	34	

CONCEPT LINE Feo – rozměrové náčrtky

WMS/SWM 9506

WMS/SWM 9507

WMS/SWM 9508

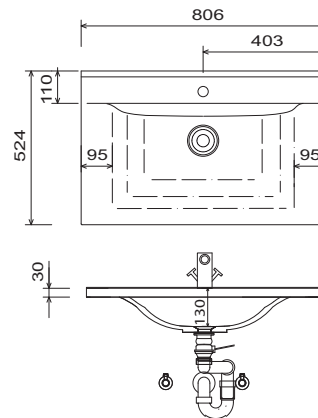
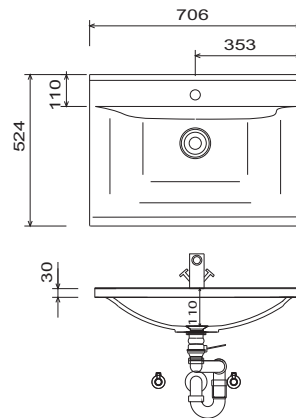
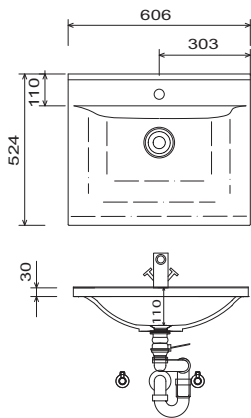

WMS/SWM 9509

WMS/SWM 9510

WMS/SWM 9512

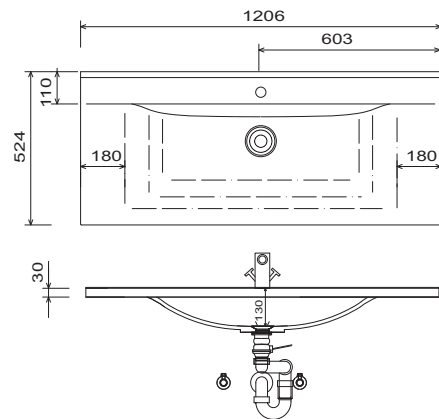
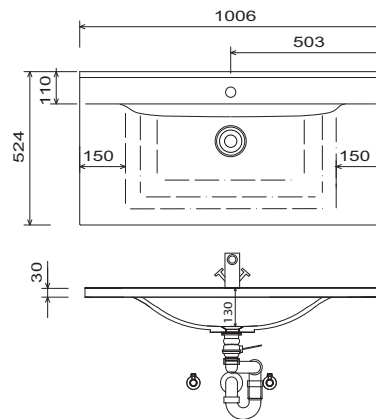
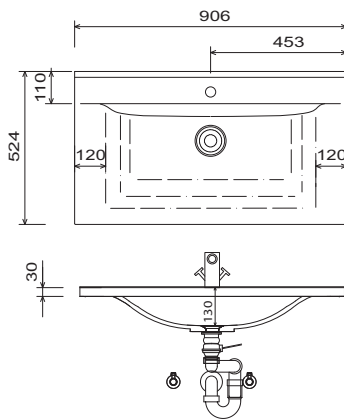

WMS/SWM 952D

WTM 4406 1

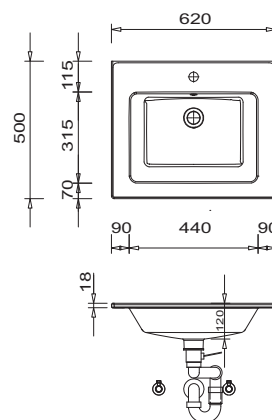
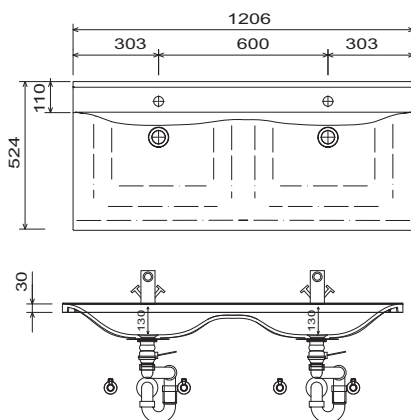

Umyvadla bez upevňovacích konzol jsou pomocí silikonu upevněna na stěnu a boky nábytku!

STONEPLUS:

Teplota užitkové vody nesmí překročit 55 °C. Barvy na vlasy musí být při kontaktu s povrchem během několika vteřin odstraněny, aby nedošlo ke tvoření skvrn.

Tolerance:

Rozměrové tolerance (+/-5 mm) a tolerance nerovnosti (DIN 18202) podléhají obvyklým specifickým tolerancím pro stavební materiály podle DIN 18202.

Legenda

B= šířka skříňky pod umyvadlo
X= poloha připojení odpadní vody

CONCEPT LINE Feo – rozměrové náčrty

WTM 4407 1

WTM 4408 1

WTM 4409 1

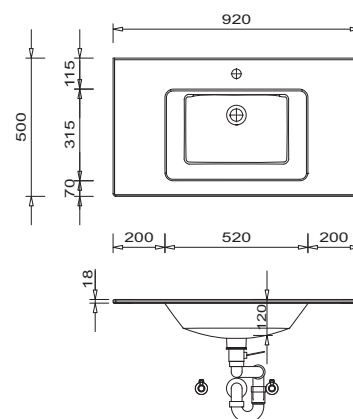
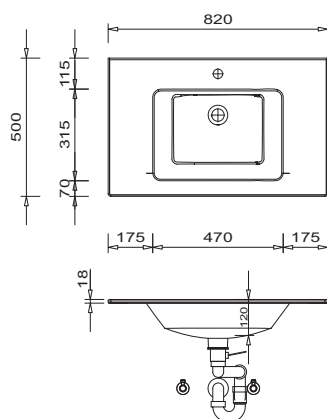
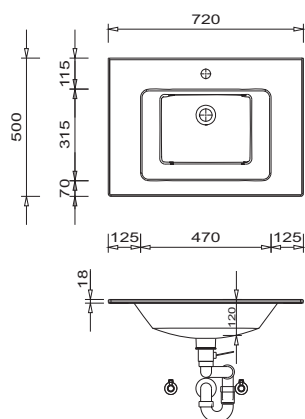

WTM 4410 1

WTM 4412 1

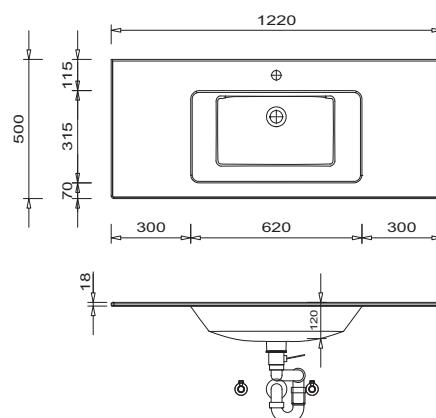
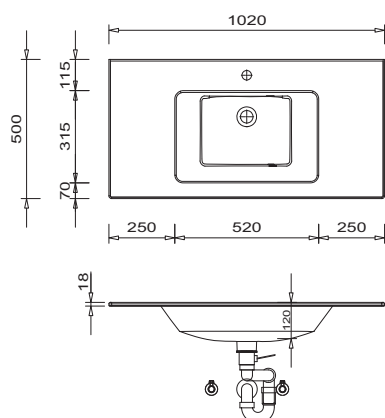

WTM 442D 1

SET FG5S 01
(strany umyvadla lze použít oboustraně)

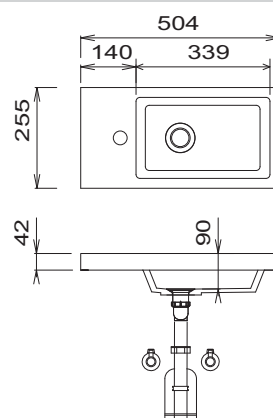
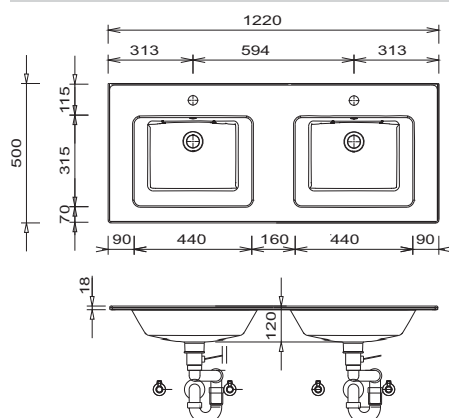

Legenda

B= šířka skříňky pod umyvadlo
X= poloha připojení odpadní vody

Umyvadla bez upevňovacích konzol jsou pomocí silikonu upevněna na stěnu a boky nábytku!

STONEPLUS:

Teplota užitkové vody nesmí překročit 55 °C. Barvy na vlasy musí být při kontaktu s povrchem během několika vteřin odstraněny, aby nedošlo ke tvoření skvrn.

Tolerance:

Rozměrové tolerance (+/-5 mm) a tolerance nerovnosti (DIN 18202) podléhají obvyklým specifickým tolerancím pro stavební materiály podle DIN 18202.

CONCEPT LINE Feo – rozměrové náčrtky

SET FG50 02

(strany umyvadla lze použít oboustraně)

Umyvadlo

Výška umyvadla odpovídá výšce keramického umyvadla

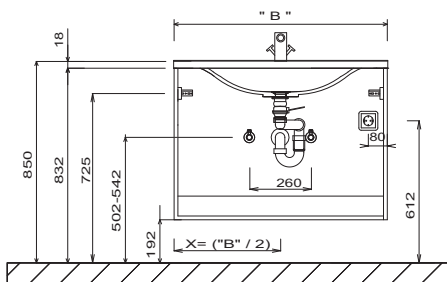
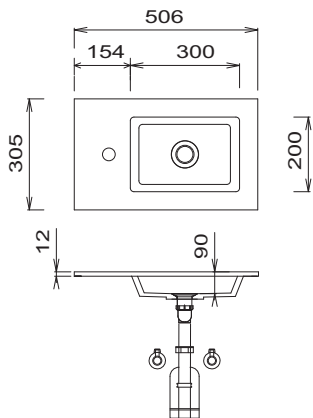

Dvojité umyvadlo

Výška umyvadla odpovídá výšce keramického umyvadla

KOUPELNA PRO HOSTY (strany umyvadla lze použít oboustraně)

Výška umyvadla odpovídá výšce umyvadla Stoneplus

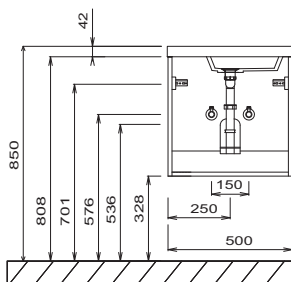
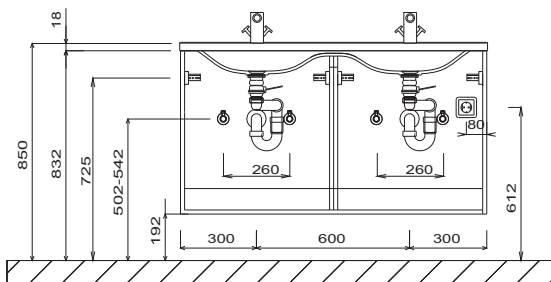

Ploché zrcadlo 400 mm

Elektrické přípojky pro zrcadlovou skříňku

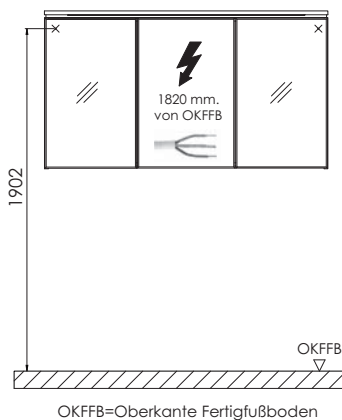
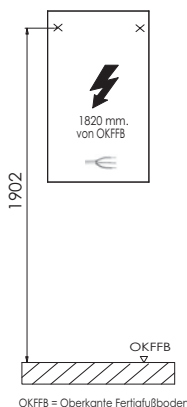

OKFFB = Oberkante Fertigfußboden

OKFFB=Oberkante Fertigfußboden

Umyvadla bez upevňovacích konzol jsou pomocí silikonu upevněna na stěnu a boky nábytku!

STONEPLUS:

Teplota užitkové vody nesmí překročit 55 °C. Barvy na vlasy musí být při kontaktu s povrchem během několika vteřin odstraněny, aby nedošlo ke tvoření skvrn.

Tolerance:

Rozměrové tolerance (+/-5 mm) a tolerance nerovnosti (DIN 18202) podléhají obvyklým specifickým tolerancím pro stavební materiály podle DIN 18202.

Fe.18

Legenda

B= šířka skříňky pod umyvadlo
X= poloha připojení odpadní vody

Dodací lhůta: 4-6 týdnů /
speciální umyvadla 8 týdnů

dodatečná 10% dodatečná sleva z programu

Bea
Program 612

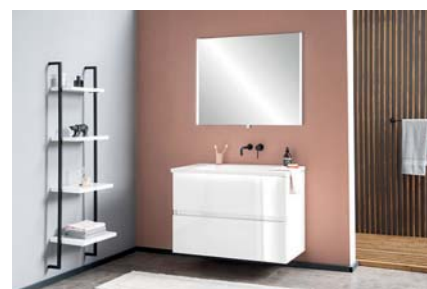

Barvy čela

F Přední fóliová část

M Přední strana potažená melaminovou pryskyřicí s
hranou ABS



Č. 679 Betonová optika



Č. 764 šedý kámen matný



Č. 777 Cosmos šedá mat



Č. 793 Protěž matná



Č. 891 šedý křemen matný



Č. 893 titan šedý matný



Č. 686 Antracit vysoký lesk



Č. 722 polární bílá, vysoký lesk



Č. 755 Hacienda černá



Č. 769 Hacienda šedá

Ukončení 12/2023



639 dub černý



Č. 670 Dub Halifax

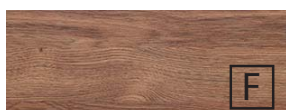

Č. 680 Dub Charleston



Č. 750 Dub Cardiff



Č. 751 Dub Cuneo hnědý



Č. 771 Dub Cuneo přírodní



Č. 776 Dub Charleston tmavý



Č. 785 Dub přírodní imitace



Č. 794 Dub písek

Dekory korpusu

* Vysoce lesklý korpus za příplatek



Č. 179
Betonová optika



Č. 164
šedý kámen
matný



Č. 177
Cosmos šedá
mat

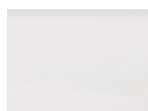

Č. 111
bílá matná



Č. 191
šedý křemen
matný



Č. 193
titan šedý
matný



*Č. 121
Antracit vyso-
ký lesk

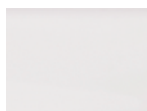

*Č. 161
Bílá, vysoký lesk



Č. 155
Hacienda černá



Č. 169
Hacienda šedá
Ukončení 12/2023



Č. 139
dub černý



Č. 170
Dub Halifax



Č. 180
Dub Charleston



Č. 150
Dub Cardiff



Č. 151
Dub Cuneo
hnědý



Č. 171
Dub Cuneo
přírodní



Č. 176
Dub Charleston
tmavý



Č. 185
Dub přírodní
imitace



Č. 194
Dub písek

Varianty úchytek



bez madla, profil
zapuštěného úchyty v barvě
korpusu

Barvy umyvadel

STONEPLUS
umyvadla



Č. 61
bílá

Keramická
umyvadla na desku



Č. 1
Bílá

Prémiová technika výsuvu a dovírání





Prémiový výsuv s tlumeným dovíráním

Dvířka s integrovaným systémem tlumeného dovírání

Bea - seznam typů - dodatečná 10% sleva z programu

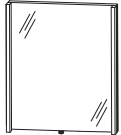
CONCEPT LINE doplňkové skříňky a příslušenství naleznete v samostatné kapitole

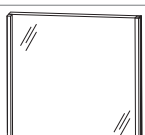
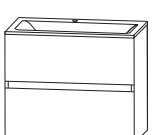
Ceny bez DPH v €

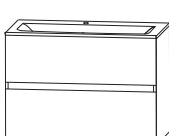
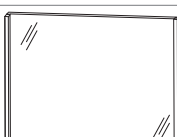
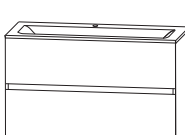



Údaj o hloubce odpovídá hloubce korpusu	Hloubka v mm	Šířka v mm	Výška v mm	Číslo výrobku	Doraz	Příplatek za výsoce lesklý korpus
Set Ploché zrcadlo						
 <p>Skládá se z: Ploché zrcadlo (FSA 4560 10), 600 mm nábytkové umyvadlo, bílé Skříňka pod umyvadlo 600 mm Výška vpravo: 500 mm</p>						
				SETBF60S1	1345	34
				SETBF60SB	1516	34
 <p>STONEPLUS - umyvadlo Umyvadlo STONEPLUS vč. LED osvětlení KERAMICKÉ umyvadlo</p>		606				
		620		SETBF60K1	1320	34
Obr. =STONEPLUS						
 <p>Skládá se z: Ploché zrcadlo (FSA 4570 10), 700 mm nábytkové umyvadlo, bílé Skříňka pod umyvadlo 700 mm Výška vpravo: 500 mm</p>						
				SETBF70S1	1445	34
				SETBF70SB	1622	34
 <p>STONEPLUS - umyvadlo Umyvadlo STONEPLUS vč. LED osvětlení KERAMICKÉ umyvadlo</p>		706				
		720		SETBF70K1	1422	34
Obr. =STONEPLUS						
 <p>Skládá se z: Ploché zrcadlo (FSA 4580 10), 800 mm nábytkové umyvadlo, bílé Skříňka pod umyvadlo 800 mm Výška vpravo: 500 mm</p>						
				SETBF80S1	1536	34
				SETBF80SB	1719	34
 <p>STONEPLUS - umyvadlo Umyvadlo STONEPLUS vč. LED osvětlení KERAMICKÉ umyvadlo</p>		806				
		820		SETBF80K1	1522	34
Obr. =STONEPLUS						
 <p>Skládá se z: Ploché zrcadlo (FSA 4590 10), 900 mm nábytkové umyvadlo, bílé Skříňka pod umyvadlo 900 mm Výška vpravo: 500 mm</p>						
				SETBF90S1	1616	34
				SETBF90SB	1804	34
 <p>STONEPLUS - umyvadlo Umyvadlo STONEPLUS vč. LED osvětlení KERAMICKÉ umyvadlo</p>		906				
		920		SETBF90K1	1616	34
Obr. =STONEPLUS						

Podrobné informace o příslušenství k výrobkům naleznete v samostatné kapitole.

Bea - seznam typů - dodatečná 10% sleva z programu

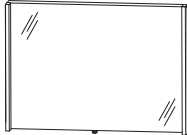
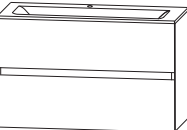
CONCEPT LINE doplňkové skříňky a příslušenství naleznete v samostatné kapitole

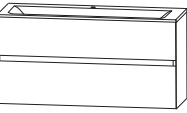
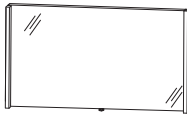
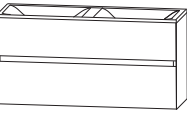
Ceny bez DPH v €

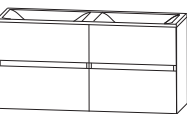

Údaj o hloubce odpovídá hloubce korpusu	Hloubka v mm	Šířka v mm	Výška v mm	Číslo výrobku	Doraz	Příplatek za vysoce lesklý korpus
Set Ploché zrcadlo						
	Skládá se z: Ploché zrcadlo (FSA 4510 10), 1000 mm nábytkové umyvadlo, bílé Skříňka pod umyvadlo 1000 mm Výška vpravo: 500 mm					
		STONEPLUS - umyvadlo	1006	SETBF10S1	1693	34
		Umyvadlo STONEPLUS vč. LED osvětlení	1006	SETBF10SB	1887	34
		KERAMICKÉ umyvadlo	1020	SETBF10K1	1693	34
Obr. =STONEPLUS						
	Skládá se z: Ploché zrcadlo (FSA 4512 10), 1200 mm nábytkové umyvadlo, bílé Skříňka pod umyvadlo 1200 mm Výška vpravo: 500 mm					
		STONEPLUS - umyvadlo	1206	SETBF12S1	1838	34
		Umyvadlo STONEPLUS vč. LED osvětlení	1206	SETBF12SB	2043	34
		KERAMICKÉ umyvadlo	1220	SETBF12K1	2032	34
Obr. =STONEPLUS						
	Skládá se z: Ploché zrcadlo (FSA 4512 10), 1200 mm nábytkové umyvadlo, bílé Skříňka pod umyvadlo 1200 mm Výška vpravo: 500 mm					
		STONEPLUS - umyvadlo	1206	SETBF12S2	1964	34
		Umyvadlo STONEPLUS vč. LED osvětlení	1206	SETBF12S3	2169	34
		KERAMICKÉ umyvadlo	1220	SETBF12K2	2066	34
Obr. =STONEPLUS						
	Skládá se z: Ploché zrcadlo (FSA 4512 10), 1200 mm nábytkové umyvadlo, bílé Skříňka pod umyvadlo 1200 mm Výška vpravo: 500 mm					
		STONEPLUS - umyvadlo	1206	SETBF12S4	2209	34
		Umyvadlo STONEPLUS vč. LED osvětlení	1206	SETBF12S5	2414	34
		KERAMICKÉ umyvadlo	1220	SETBF12K4	2311	34
Obr. =STONEPLUS						

Podrobné informace o příslušenství k výrobkům naleznete v samostatné kapitole.

Bea - seznam typů - dodatečná 10% sleva z programu

CONCEPT LINE doplňkové skříňky a příslušenství naleznete v samostatné kapitole

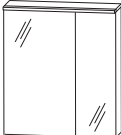
Ceny bez DPH v €

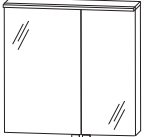
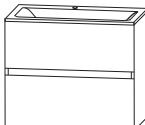
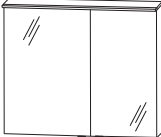
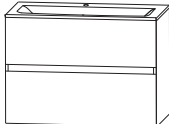
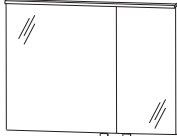
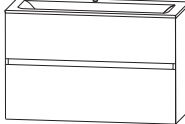

Údaj o hloubce odpovídá hloubce korpusu	Hloubka v mm	Šířka v mm	Výška v mm	Číslo výrobku	Doraz	Příplatek za výsoce lesklý korpus	
Set Zrcadlové skříňky							
 <p>Skládá se z: Zrcadlová skříňka, 600 mm Velká zrcadlová dvířka, volitelné vpravo/ vlevo nábytkové umyvadlo, bílé Skříňka pod umyvadlo 600 mm Výška vpravo: 500 mm</p>							
		606		S E T B S 6 0 S 1	L/R	1528	66
		606		S E T B S 6 0 S B	L/R	1699	66
		620		S E T B S 6 0 K 1	L/R	1502	66
 <p>STONEPLUS - umyvadlo Umyvadlo STONEPLUS vč. LED osvětlení KERAMICKÉ umyvadlo</p>							
Obr.= vlevo Obr. =STONEPLUS							
 <p>Skládá se z: Zrcadlová skříňka, 700 mm Velká zrcadlová dvířka, volitelné vpravo/ vlevo nábytkové umyvadlo, bílé Skříňka pod umyvadlo 700 mm Výška vpravo: 500 mm</p>							
		706		S E T B S 7 0 S 1	L/R	1653	66
		706		S E T B S 7 0 S B	L/R	1830	66
		720		S E T B S 7 0 K 1	L/R	1630	66
 <p>STONEPLUS - umyvadlo Umyvadlo STONEPLUS vč. LED osvětlení KERAMICKÉ umyvadlo</p>							
Obr.= vlevo Obr. =STONEPLUS							
 <p>Skládá se z: Zrcadlová skříňka, 800 mm Velká zrcadlová dvířka, volitelné vpravo/ vlevo nábytkové umyvadlo, bílé Skříňka pod umyvadlo 800 mm Výška vpravo: 500 mm</p>							
		806		S E T B S 8 0 S 1	L/R	1770	68
		806		S E T B S 8 0 S B	L/R	1952	68
		820		S E T B S 8 0 K 1	L/R	1756	68
 <p>STONEPLUS - umyvadlo Umyvadlo STONEPLUS vč. LED osvětlení KERAMICKÉ umyvadlo</p>							
Obr.= vlevo Obr. =STONEPLUS							
 <p>Skládá se z: Zrcadlová skříňka, 900 mm Velká zrcadlová dvířka, volitelné vpravo/ vlevo nábytkové umyvadlo, bílé Skříňka pod umyvadlo 900 mm Výška vpravo: 500 mm</p>							
		906		S E T B S 9 0 S 1	L/R	1892	68
		906		S E T B S 9 0 S B	L/R	2081	68
		920		S E T B S 9 0 K 1	L/R	1892	68
 <p>STONEPLUS - umyvadlo Umyvadlo STONEPLUS vč. LED osvětlení KERAMICKÉ umyvadlo</p>							
Obr.= vlevo Obr. =STONEPLUS							

Podrobné informace o příslušenství k výrobkům naleznete v samostatné kapitole.

Bea - seznam typů - dodatečná 10% sleva z programu

CONCEPT LINE doplňkové skříňky a příslušenství naleznete v samostatné kapitole

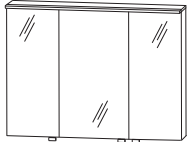
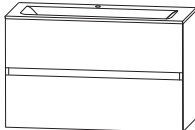
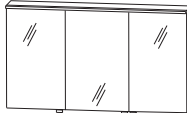
Ceny bez DPH v €

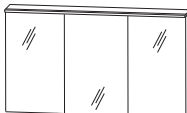
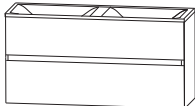
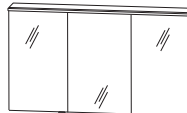
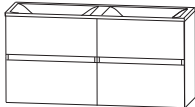





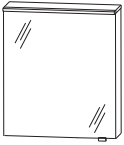

Údaj o hloubce odpovídá hloubce korpusu	Hloubka v mm	Šířka v mm	Výška v mm	Číslo výrobku	Doraz	Příplatek za vysoce lesklý korpus
Set Zrcadlové skříňky						
 <p>Skládá se z: Zrcadlová skříňka, 1000 mm nábytkové umyvadlo, bílé Skříňka pod umyvadlo 1000 mm Výška vpravo: 500 mm</p> <p>STONEPLUS - umyvadlo</p>						
		1006		S E T B S 1 0 S 1	2066	71
	 <p>Umyvadlo STONEPLUS vč. LED osvětlení</p> <p>KERAMICKÉ umyvadlo</p>	1006		S E T B S 1 0 S B	2260	71
		1020		S E T B S 1 0 K 1	2066	71
Obr. =STONEPLUS						
 <p>Skládá se z: Zrcadlová skříňka 1200 mm nábytkové umyvadlo, bílé Skříňka pod umyvadlo 1200 mm Výška vpravo: 500 mm</p> <p>STONEPLUS - umyvadlo</p>						
		1206		S E T B S 1 2 S 1	2286	71
	 <p>Umyvadlo STONEPLUS vč. LED osvětlení</p> <p>KERAMICKÉ umyvadlo</p>	1206		S E T B S 1 2 S B	2491	71
		1220		S E T B S 1 2 K 1	2480	71
Obr. =STONEPLUS						
 <p>Skládá se z: Zrcadlová skříňka 1200 mm nábytkové umyvadlo, bílé Skříňka pod umyvadlo 1200 mm Výška vpravo: 500 mm</p> <p>STONEPLUS - umyvadlo</p>						
		1206		S E T B S 1 2 S 2	2411	71
	 <p>Umyvadlo STONEPLUS vč. LED osvětlení</p> <p>KERAMICKÉ umyvadlo</p>	1206		S E T B S 1 2 S 3	2616	71
		1220		S E T B S 1 2 K 2	2514	71
Obr. =STONEPLUS						
 <p>Skládá se z: Zrcadlová skříňka 1200 mm nábytkové umyvadlo, bílé Skříňka pod umyvadlo 1200 mm Výška vpravo: 500 mm</p> <p>STONEPLUS - umyvadlo</p>						
		1206		S E T B S 1 2 S 4	2656	71
	 <p>Umyvadlo STONEPLUS vč. LED osvětlení</p> <p>KERAMICKÉ umyvadlo</p>	1206		S E T B S 1 2 S 5	2861	71
		1220		S E T B S 1 2 K 4	2759	71
Obr. =STONEPLUS						

Podrobné informace o příslušenství k výrobkům naleznete v samostatné kapitole.

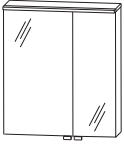
Bea - seznam typů - dodatečná 10% sleva z programu

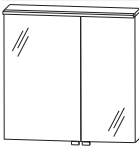
CONCEPT LINE doplňkové skříňky a příslušenství naleznete v samostatné kapitole

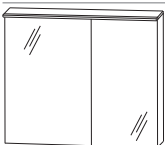
Ceny bez DPH v €

Údaj o hloubce odpovídá hloubce korpusu		Hloubka v mm	Šířka v mm	Výška v mm	Číslo výrobku	Doraz	Příplatek za vyso- ce lesklý korpus	
  Obr.= vlevo	Zrcadlová skříňka 1x dvířka s oboustranným zrcadlem 2 skleněné police 1 LED osvětlovací římsa 9,5 W / konvertory 15 W 731 lumenů / 2700 - 6500 Kelvin 1 kombinace vypínač / zásuvka 1 senzor pro ovládání teplého a studeného světla se 3 úrovněmi stmívání Tento výrobek obsahuje světelný zdroj energetické třídy: F	150	600	816	S 2 A 5 3 6 1 G 2	L/R	610	31
	Volitelné příslušenství LED emotivní osvětlení umyvadla další zásuvky možné - viz příslušenství				P Z 1 1 5 0 6 0		68	
  Obr.= vlevo	Zrcadlová skříňka 2 dvířka s oboustranným zrcadlem 2 skleněné police 1 LED osvětlovací římsa 9,5 W / konvertory 15 W 731 lumenů / 2700 - 6500 Kelvin 1 kombinace vypínač / zásuvka 1 senzor pro ovládání teplého a studeného světla se 3 úrovněmi stmívání Šířky dvířek: 396 mm / 196 mm Tento výrobek obsahuje světelný zdroj energetické třídy: F	150	600	816	S 2 A 5 3 6 0 G 2	L/R	667	31
	Volitelné příslušenství LED emotivní osvětlení umyvadla další zásuvky možné - viz příslušenství				P Z 1 1 5 0 6 0		68	
  Obr.= vlevo	Zrcadlová skříňka 2 dvířka s oboustranným zrcadlem 2 skleněné police 1 LED osvětlovací římsa 10,5 W / konvertor 15 W 858 lumenů / 2700 - 6500 Kelvin 1 kombinace vypínač / zásuvka 1 senzor pro ovládání teplého a studeného světla se 3 úrovněmi stmívání Šířky dvířek: 396 mm / 296 mm Tento výrobek obsahuje světelný zdroj energetické třídy: F	150	700	816	S 2 A 5 3 7 0 G 2	L/R	707	31
	Volitelné příslušenství LED emotivní osvětlení umyvadla další zásuvky možné - viz příslušenství				P Z 1 1 5 0 6 0		68	
  Obr.= vlevo	Zrcadlová skříňka 2 dvířka s oboustranným zrcadlem 2 skleněné police 1 LED osvětlovací římsa 12,4 W / konvertor 15 W 1017 lumenů / 2700 - 6500 Kelvin 1 kombinace vypínač / zásuvka 1 senzor pro ovládání teplého a studeného světla se 3 úrovněmi stmívání Šířky dvířek: 496 mm / 296 mm Tento výrobek obsahuje světelný zdroj energetické třídy: F	150	800	816	S 2 A 5 3 8 0 G 2	L/R	747	34
	Volitelné příslušenství LED emotivní osvětlení umyvadla další zásuvky možné - viz příslušenství				P Z 1 1 5 0 6 0		68	

Podrobné informace o příslušenství k výrobkům naleznete v samostatné kapitole.

Bea - seznam typů - dodatečná 10% sleva z programu

CONCEPT LINE doplňkové skříňky a příslušenství naleznete v samostatné kapitole

Ceny bez DPH v €

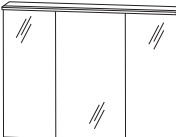
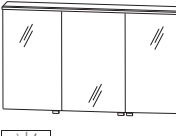

Údaj o hloubce odpovídá hloubce korpusu	Hloubka v mm	Šířka v mm	Výška v mm	Číslo výrobku	Doraz	Příplatek za vysoce lesklý korpus
 <p>Zrcadlová skříňka 2 dvířka s oboustranným zrcadlem 2 skleněné police 1 LED osvětlovací římsa 14,25 W / konvertory 30 W 1112 lumenů / 2700 - 6500 Kelvin 1 kombinace vypínač / zásuvka 1 senzor pro ovládání teplého a studeného světla se 3 úrovněmi stmívání Šířky dvířek: 546 mm / 346 mm Tento výrobek obsahuje světelný zdroj energetické třídy: F</p> <p>Obr.= vlevo</p>	150	900	816	S 2 A 5 3 9 0 G 2	L/R	804 34
<p>Volitelné příslušenství LED emotivní osvětlení umyvadla další zásuvky možné - viz příslušenství</p>				P Z 1 1 5 0 9 0		86
 <p>Zrcadlová skříňka 3 dvířka s oboustranným zrcadlem 2 prostřední stěny 6 skleněných polic 1 LED osvětlovací římsa 15,11 W / konvertory 30 W 1238 lumenů / 2700 - 6500 Kelvin 1 kombinace vypínač / zásuvka 1 senzor pro ovládání teplého a studeného světla se 3 úrovněmi stmívání Šířky dvířek: 296 mm / 396 mm / 296 mm Tento výrobek obsahuje světelný zdroj energetické třídy: F</p>	150	1000	816	S 2 A 5 3 1 0 G 2		915 37
<p>Volitelné příslušenství LED emotivní osvětlení umyvadla další zásuvky možné - viz příslušenství</p>				P Z 1 1 5 0 9 0		86
 <p>Zrcadlová skříňka 3 dvířka s oboustranným zrcadlem 2 prostřední stěny 6 skleněných polic 1 LED osvětlovací římsa 19,0 W / konvertory 30 W 1493 lumenů / 2700 - 6500 Kelvin 1 kombinace vypínač / zásuvka 1 senzor pro ovládání teplého a studeného světla se 3 úrovněmi stmívání Šířky dvířek: 388 mm / 412 mm / 388 mm Tento výrobek obsahuje světelný zdroj energetické třídy: F</p>	150	1200	816	S 2 A 5 3 1 2 G 2		1017 37
<p>Volitelné příslušenství LED emotivní osvětlení umyvadla další zásuvky možné - viz příslušenství</p>				P Z 1 1 5 0 1 2		103

Podrobné informace o příslušenství k výrobkům naleznete v samostatné kapitole.

Bea - seznam typů - dodatečná 10% sleva z programu

CONCEPT LINE doplňkové skříňky a příslušenství naleznete v samostatné kapitole

Ceny bez DPH v €

Údaj o hloubce odpovídá hloubce korpusu	Hloubka v mm	Šířka v mm	Výška v mm	Číslo výrobku	Doraz	Příplatek za výsoce lesklý korpus
STONEPLUS umyvadla						
	STONEPLUS - umyvadlo 600 mm Včetně odtokového a přepadového systému v chromovém provedení lze kombinovat s WUA 4860 GL					
	527	606	30	WMS 9 5 0 6 6 1		302
	527	606	30	SWM 9 5 0 6 B 6		473
	STONEPLUS - umyvadlo, LED 1 LED Konvertor 12 V, 15 W 238 lumenů / 6500 Kelvin integrovaný senzorový spínač Tento výrobek obsahuje světelný zdroj energetické třídy: F					
	Volitelné příslušenství: pohybový senzor pro LED osvětlení Příplatek za umyvadlo bez výřezů pro baterie / 3 otvory (podle náčrtku)*					
				P Z 1 1 4 1		57 128
	STONEPLUS - umyvadlo 700 mm Včetně odtokového a přepadového systému v chromovém provedení lze kombinovat s WUA 4870 GL					
	527	706	30	WMS 9 5 0 7 6 1		316
	527	706	30	SWM 9 5 0 7 B 6		493
	STONEPLUS - umyvadlo, LED 1 LED Konvertor 12 V, 15 W 281 lumenů / 6500 Kelvin integrovaný senzorový spínač Tento výrobek obsahuje světelný zdroj energetické třídy: F					
	Volitelné příslušenství: pohybový senzor pro LED osvětlení Příplatek za umyvadlo bez výřezů pro baterie / 3 otvory (podle náčrtku)*					
				P Z 1 1 4 1		57 128
	STONEPLUS - umyvadlo 800 mm Včetně odtokového a přepadového systému v chromovém provedení lze kombinovat s WUA 4880 GL					
	527	806	30	WMS 9 5 0 8 6 1		333
	527	806	30	SWM 9 5 0 8 B 6		516
	STONEPLUS - umyvadlo, LED 1 LED Konvertor 12 V, 15 W 324 lumenů / 6500 Kelvin integrovaný senzorový spínač Tento výrobek obsahuje světelný zdroj energetické třídy: F					
	Volitelné příslušenství: pohybový senzor pro LED osvětlení Příplatek za umyvadlo bez výřezů pro baterie / 3 otvory (podle náčrtku)*					
				P Z 1 1 4 1		57 128



Dodací lhůta je 8 týdnů. Cena je za umyvadlo, umyvadlo bez otvoru pro baterii nelze kombinovat s Clou systémem. Nezapomeňte zkontrolovat správnost a úplnost potvrzení objednávky.

Bea - seznam typů - dodatečná 10% sleva z programu

CONCEPT LINE doplňkové skříňky a příslušenství naleznete v samostatné kapitole

Ceny bez DPH v €

Údaj o hloubce odpovídá hloubce korpusu





	Hloubka v mm	Šířka v mm	Výška v mm	Číslo výrobku	Doraz	Příplatek za vysoce lesklý korpus				
STONEPLUS umyvadla										
 <p>STONEPLUS - umyvadlo 900 mm Včetně odtokového a přepadového systému v chromovém provedení Ize kombinovat s WUA 4890 GL</p>										
				STONEPLUS umyvadlo bílé	527	906	30	WMS 9 5 0 9 6 1	348	
				STONEPLUS - umyvadlo, LED 1 LED Konvertor 12 V, 15 W 367 lumenů / 6500 Kelvin integrováný senzorový spínač Tento výrobek obsahuje světelný zdroj energetické třídy: F <p>Volitelné příslušenství: pohybový senzor pro LED osvětlení Příplatek za umyvadlo bez výřezů pro baterie / 3 otvory (podle náčrtku)*</p>	527	906	30	SWM 9 5 0 9 B 6	536	
			P Z	1	1	4	1	57	128	
 <p>STONEPLUS - umyvadlo 1000 mm Včetně odtokového a přepadového systému v chromovém provedení Ize kombinovat s WUA 4810 GL</p>										
				STONEPLUS umyvadlo bílé	527	1006	30	WMS 9 5 1 0 6 1	376	
				STONEPLUS - umyvadlo, LED 1 LED Konvertor 12 V, 15 W 410 lumenů / 6500 Kelvin integrováný senzorový spínač Tento výrobek obsahuje světelný zdroj energetické třídy: F <p>Volitelné příslušenství: pohybový senzor pro LED osvětlení Příplatek za umyvadlo bez výřezů pro baterie / 3 otvory (podle náčrtku)*</p>	527	1006	30	SWM 9 5 1 0 B 6	570	
			P Z	1	1	4	1	57	128	
 <p>STONEPLUS - umyvadlo 1200 mm Včetně odtokového a přepadového systému v chromovém provedení Ize kombinovat s WUA 4812 GL</p>										
				STONEPLUS umyvadlo bílé	527	1206	30	WMS 9 5 1 2 6 1	430	
				STONEPLUS - umyvadlo, LED 1 LED Konvertor 12 V, 15 W 497 lumenů / 6500 Kelvin integrováný senzorový spínač Tento výrobek obsahuje světelný zdroj energetické třídy: F <p>Volitelné příslušenství: pohybový senzor pro LED osvětlení Příplatek za umyvadlo bez výřezů pro baterie / 3 otvory (podle náčrtku)*</p>	527	1206	30	SWM 9 5 1 2 B 6	636	
			P Z	1	1	4	1	57	128	

Dodací lhůta je 8 týdnů. Cena je za umyvadlo, umyvadlo bez otvoru pro baterii nelze kombinovat s Clou systémem. Nezapomeňte zkontrolovat správnost a úplnost potvrzení objednávky.

Bea - seznam typů - dodatečná 10% sleva z programu

CONCEPT LINE doplňkové skříňky a příslušenství naleznete v samostatné kapitole

Ceny bez DPH v €



Údaj o hloubce odpovídá hloubce korpusu	Hloubka v mm	Šířka v mm	Výška v mm	Číslo výrobku	Doraz	Příplatek za vysoce lesklý korpus
STONEPLUS umyvadla						
	STONEPLUS dvojitě umyvadlo 1200 mm Včetně 2 odtokových a přepadových systémů CLOU v chromovém provedení lze kombinovat s WUA 482D GL, WUA 48GL 2D					
	527	1206	30	WMS 9 5 2 D 6 1		522
	527	1206	30	SWM 9 5 2 D B 6		727
	STONEPLUS - umyvadlo, LED 1 LED Konvertor 12 V, 15 W 497 lumenů / 6500 Kelvin integrovaný senzorový spínač Tento výrobek obsahuje světelný zdroj energetické třídy: F					
	Volitelné příslušenství: pohybový senzor pro LED osvětlení Příplatek za umyvadlo bez výřezů pro baterie / 3 otvory (podle náčrtku)*					
				P Z 1 1 4 1		57 128
Keramická umyvadla na desku						
	Keramické umyvadlo, bílé s 1 otvorem pro armaturu s přepadem lze kombinovat s WUA 4860 GL					
	500	620	18	WTM 4 4 0 6 1		276
	Volitelné příslušenství Osvětlovací profil LED pohybový senzor pro LED osvětlení					
				P Z 1 0 6 1 6 0 P Z 1 1 4 1		296 57
	Keramické umyvadlo, bílé s 1 otvorem pro armaturu s přepadem lze kombinovat s WUA 4870 GL					
	500	720	18	WTM 4 4 0 7 1		294
	Volitelné příslušenství Osvětlovací profil LED pohybový senzor pro LED osvětlení					
				P Z 1 0 6 1 7 0 P Z 1 1 4 1		302 57
	Keramické umyvadlo, bílé s 1 otvorem pro armaturu s přepadem lze kombinovat s WUA 4880 GL					
	500	820	18	WTM 4 4 0 8 1		319
	Volitelné příslušenství Osvětlovací profil LED pohybový senzor pro LED osvětlení					
				P Z 1 0 6 1 8 0 P Z 1 1 4 1		308 57
	Keramické umyvadlo, bílé s 1 otvorem pro armaturu s přepadem lze kombinovat s WUA 4890 GL					
	500	920	18	WTM 4 4 0 9 1		348
	Volitelné příslušenství Osvětlovací profil LED pohybový senzor pro LED osvětlení					
				P Z 1 0 6 1 9 0 P Z 1 1 4 1		314 57

Dodací lhůta je 8 týdnů. Cena je za umyvadlo, umyvadlo bez otvoru pro baterii nelze kombinovat s Clou systémem. Nezapomeňte zkontrolovat správnost a úplnost potvrzení objednávky.

Bea - seznam typů - dodatečná 10% sleva z programu

CONCEPT LINE doplňkové skříňky a příslušenství naleznete v samostatné kapitole

Ceny bez DPH v €

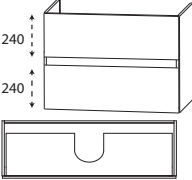
Údaj o hloubce odpovídá hloubce korpusu		Hloubka v mm	Šířka v mm	Výška v mm	Číslo výrobku	Doraz	Příplatek za vyso- ce lesklý korpus
Keramická umyvadla na desku							
	Keramické umyvadlo, bílé s 1 otvorem pro armaturu s přepadem Ize kombinovat s WUA 4810 GL	500	1020	18	WT M 4 4 1 0 1	376	
	Volitelné příslušenství Osvětlovací profil LED pohybový senzor pro LED osvětlení				P Z 1 0 6 1 1 0 P Z 1 1 4 1	319 57	
	Keramické umyvadlo, bílé s 1 otvorem pro armaturu s přepadem Ize kombinovat s WUA 4812 GL	500	1220	18	WT M 4 4 1 2 1	624	
	Volitelné příslušenství Osvětlovací profil LED pohybový senzor pro LED osvětlení				P Z 1 0 6 1 1 2 P Z 1 1 4 1	331 57	
	Keramické umyvadlo, bílé Dvojité umyvadlo s 2 otvory pro armatury s přepadem Ize kombinovat s WUA 482D GL, WUA 48GL 2D	500	1220	18	WT M 4 4 2 D 1	624	
	Volitelné příslušenství Osvětlovací profil LED pohybový senzor pro LED osvětlení				P Z 1 0 6 1 1 2 P Z 1 1 4 1	331 57	
Skříňky pod umyvadlo Výška: 520 mm							
	Skříňka pod umyvadlo pro řešení s jedním samostatným umyvadlem 1 kovový výsuv s tlumeným dovíráním a výřezem pro sifon 1 kovový výsuv s tlumeným dovíráním včetně relingu						
	Šířka 600 mm	470	600	520	WUA 3 3 6 G 0 8	510	29
	Šířka 700 mm	470	700	520	WUA 3 3 7 G 0 8	550	29
	Šířka 800 mm	470	800	520	WUA 3 3 8 G 0 8	590	29
	Šířka 900 mm	470	900	520	WUA 3 3 9 G 0 8	633	29
	Šířka 1000 mm	470	1000	520	WUA 3 3 0 G 0 8	673	29
	Šířka 1200 mm	470	1200	520	WUA 3 3 2 G 0 8	752	29
	Volitelné příslušenství: Elektrická zásuvka Prostorově úsporná protizápachová zátka odtoku, 40 mm Prostorově úsporná protizápachová zátka odtoku, 32 mm				P Z 1 0 9 5 P Z 1 3 6 7 P Z 1 4 2 3	91 20 29	

Podrobné informace o příslušenství k výrobkům naleznete v samostatné kapitole.

Bea - seznam typů - dodatečná 10% sleva z programu

CONCEPT LINE doplňkové skříňky a příslušenství naleznete v samostatné kapitole

Ceny bez DPH v €

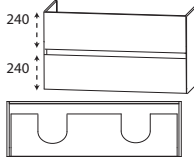
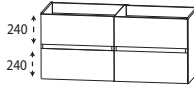
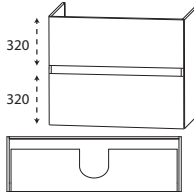
Údaj o hloubce odpovídá hloubce korpusu	Hloubka v mm	Šířka v mm	Výška v mm	Číslo výrobku	Doraz	Příplatek za vysoce lesklý korpus
Skříňky pod umyvadlo Výška: 520 mm						
 <p>Skříňka pod umyvadlo řešení s dvojitým umyvadlem</p> <p>1 kovový výsuv s tlumeným dovíráním a výřezem pro sifon 1 kovový výsuv s tlumeným dovíráním včetně relingu</p> <p>Šířka 1200 mm</p> <p>Volitelné příslušenství: Elektrická zásuvka Prostorově úsporná protizápachová zátka odtoku, 40 mm (objednat 2 kusy) Prostorově úsporná protizápachová zátka odtoku, 32 mm (objednat 2 kusy)</p>	470	1200	520	W U A 3 3 2 G D 8	787	29
				P Z 1 0 9 5	91	
				P Z 1 3 6 7	20	
				P Z 1 4 2 3	29	
 <p>Skříňka pod umyvadlo řešení s dvojitým umyvadlem</p> <p>2 kovové výsuvy s tlumeným dovíráním a výřezem pro sifon 2 kovové výsuvy s tlumeným dovíráním včetně zásuvky a relingu</p> <p>Šířka 1200 mm</p> <p>Volitelné příslušenství: Elektrická zásuvka Prostorově úsporná protizápachová zátka odtoku, 40 mm (objednat 2 kusy) Prostorově úsporná protizápachová zátka odtoku, 32 mm (objednat 2 kusy)</p>	470	1200	520	W U A 3 3 2 D G 8	1020	29
				P Z 1 0 9 5	91	
				P Z 1 3 6 7	20	
				P Z 1 4 2 3	29	
Skříňky pod umyvadlo Výška: 640 mm						
 <p>Skříňka pod umyvadlo pro řešení s jedním samostatným umyvadlem</p> <p>1 kovový výsuv s tlumeným dovíráním a výřezem pro sifon 1 kovový výsuv s tlumeným dovíráním včetně relingu</p> <p>Šířka 600 mm</p> <p>Šířka 700 mm</p> <p>Šířka 800 mm</p> <p>Šířka 900 mm</p> <p>Šířka 1000 mm</p> <p>Šířka 1200 mm</p> <p>Volitelné příslušenství: Elektrická zásuvka Prostorově úsporná protizápachová zátka odtoku, 40 mm Prostorově úsporná protizápachová zátka odtoku, 32 mm</p>	470	600	680	W U A 4 8 6 0 G L	559	34
	470	700	680	W U A 4 8 7 0 G L	630	34
	470	800	680	W U A 4 8 8 0 G L	690	34
	470	900	680	W U A 4 8 9 0 G L	741	34
	470	1000	680	W U A 4 8 1 0 G L	775	34
	470	1200	680	W U A 4 8 1 2 G L	838	34
				P Z 1 0 9 5	91	
				P Z 1 3 6 7	20	
				P Z 1 4 2 3	29	

Podrobné informace o příslušenství k výrobkům naleznete v samostatné kapitole.

Bea - seznam typů - dodatečná 10% sleva z programu

CONCEPT LINE doplňkové skříňky a příslušenství naleznete v samostatné kapitole

Ceny bez DPH v €

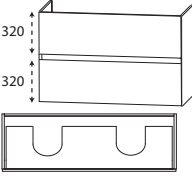
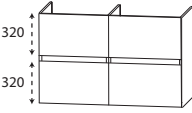
Údaj o hloubce odpovídá hloubce korpusu		Hloubka v mm	Šířka v mm	Výška v mm	Číslo výrobku	Doraz	Příplatek za vyso- ce lesklý korpus
 <p>Skříňka pod umyvadlo řešení s dvojitým umyvadlem</p> <p>1 kovový výsuv s tlumeným dovíráním a výřezem pro sifon 1 kovový výsuv s tlumeným dovíráním včetně relingu</p> <p>Šířka 1200 mm</p> <p>Volitelné příslušenství: Elektrická zásuvka Prostorově úsporná protizápachová zátka odtoku, 40 mm (objednat 2 kusy) Prostorově úsporná protizápachová zátka odtoku, 32 mm (objednat 2 kusy)</p>		470	1200	680	W U A 4 8 2 D G L	872	34
 <p>Skříňka pod umyvadlo řešení s dvojitým umyvadlem</p> <p>2 kovové výsuvy s tlumeným dovíráním a výřezem pro sifon 2 kovové výsuvy s tlumeným dovíráním včetně zásuvky a relingu</p> <p>Šířka 1200 mm</p> <p>Volitelné příslušenství: Elektrická zásuvka Prostorově úsporná protizápachová zátka odtoku, 40 mm (objednat 2 kusy) Prostorově úsporná protizápachová zátka odtoku, 32 mm (objednat 2 kusy)</p>		470	1200	680	W U A 4 8 G L 2 D	1117	34
<p>Volitelné příslušenství: Elektrická zásuvka Prostorově úsporná protizápachová zátka odtoku, 40 mm (objednat 2 kusy) Prostorově úsporná protizápachová zátka odtoku, 32 mm (objednat 2 kusy)</p>					P Z 1 0 9 5 P Z 1 3 6 7 P Z 1 4 2 3	91 20 29	

Podrobné informace o příslušenství k výrobkům naleznete v samostatné kapitole.

CONCEPT LINE Bea – rozměrové náčrtky

WMS/SWM 9506

WMS/SWM 9507

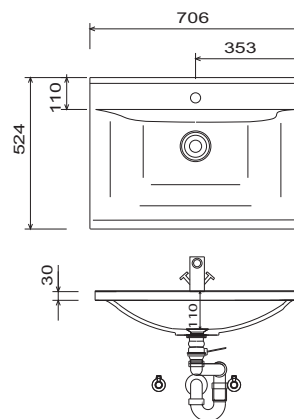
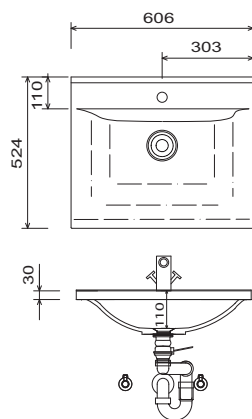

WMS/SWM 9508

WMS/SWM 9509

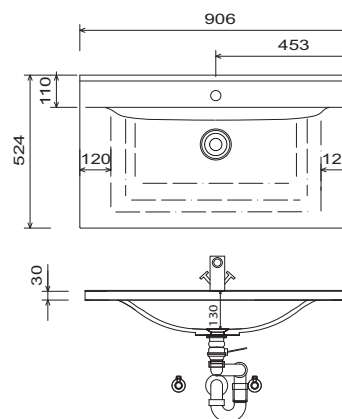
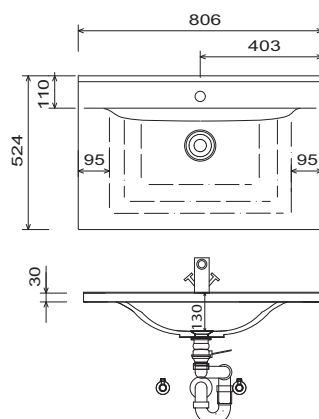

WMS/SWM 9510

WMS/SWM 9512

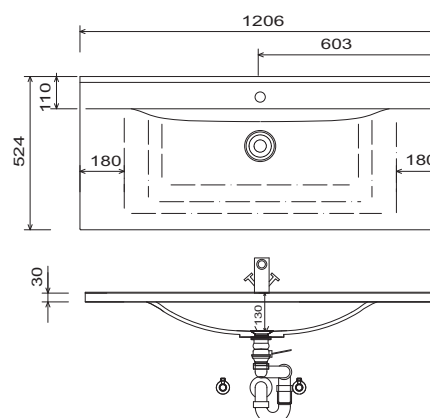
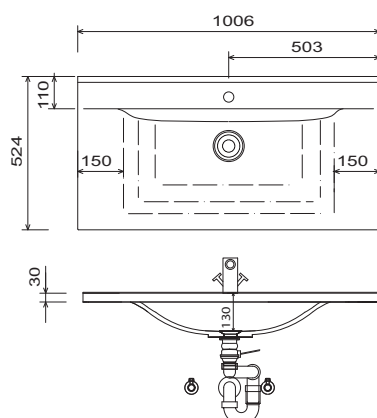

Legenda

B= šířka skříňky pod umyvadlo
X= poloha připojení odpadní vody

Umyvadla bez upevňovacích konzol jsou pomocí silikonu upevněna na stěnu a boky nábytku!

STONEPLUS:

Teplota užitkové vody nesmí překročit 55 °C. Barvy na vlasy musí být při kontaktu s povrchem během několika vteřin odstraněny, aby nedošlo ke tvorbě skvrn.

Tolerance:

Rozměrové tolerance (+/-5 mm) a tolerance nerovnosti (DIN 18202) podléhají obvyklým specifickým tolerancím pro stavební materiály podle DIN 18202.

CONCEPT LINE Bea – rozměrové náčrtky

WMS/SWM 952D

WTM 4406 1

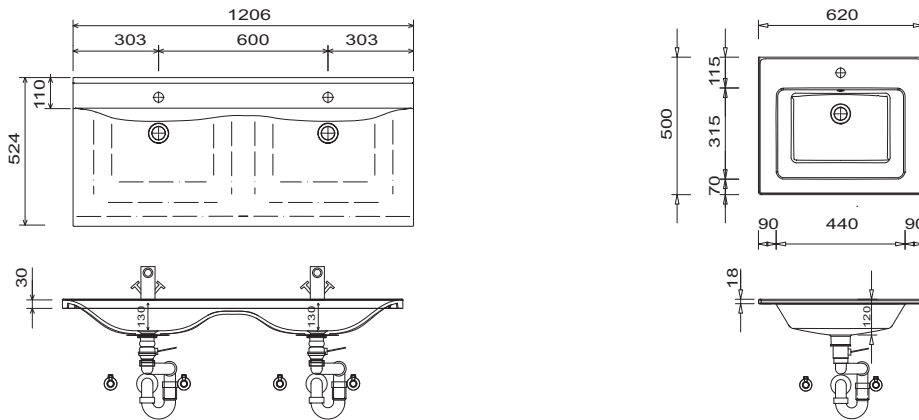

WTM 4407 1

WTM 4408 1

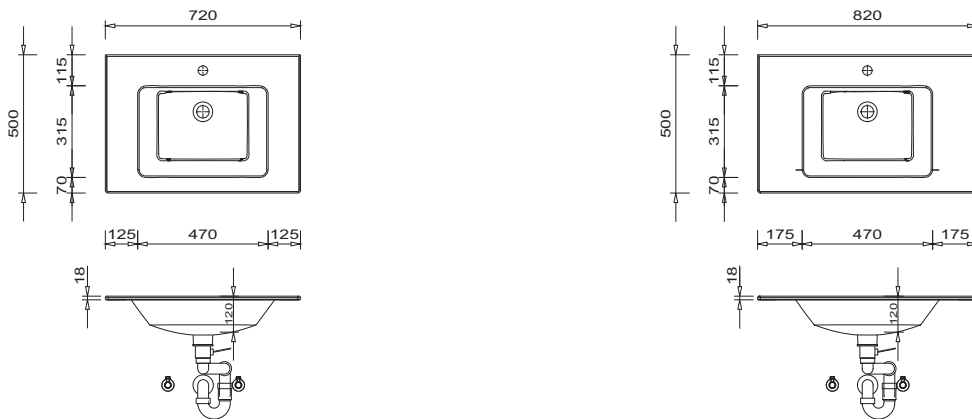

WTM 4409 1

WTM 4410 1

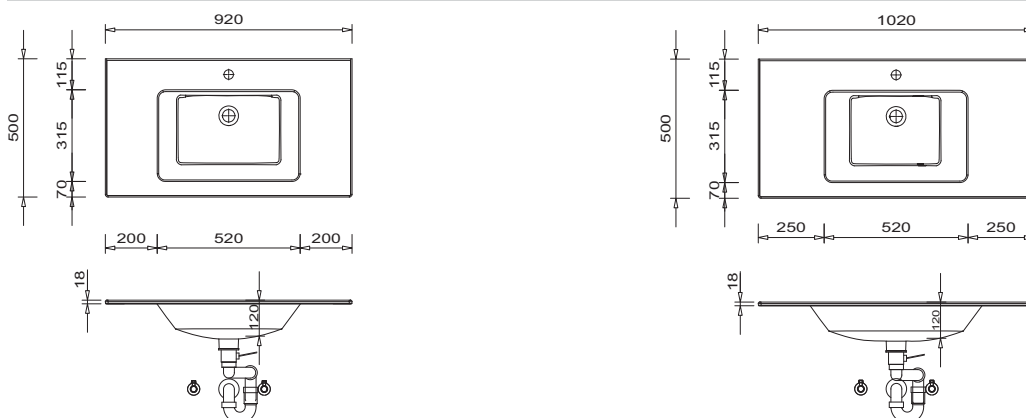

Umyvadla bez upevňovacích konzol jsou pomocí silikonu upevněna na stěnu a boky nábytku!

STONEPLUS:

Teplota užitkové vody nesmí překročit 55 °C. Barvy na vlasy musí být při kontaktu s povrchem během několika vteřin odstraněny, aby nedošlo ke tvoření skvrn.

Tolerance:

Rozměrové tolerance (+/-5 mm) a tolerance nerovnosti (DIN 18202) podléhají obvyklým specifickým tolerancím pro stavební materiály podle DIN 18202.

Legenda

B= šířka skříňky pod umyvadlo
X= poloha připojení odpadní vody

CONCEPT LINE Bea – rozměrové náčrtky

WTM 4412 1

WTM 442D 1

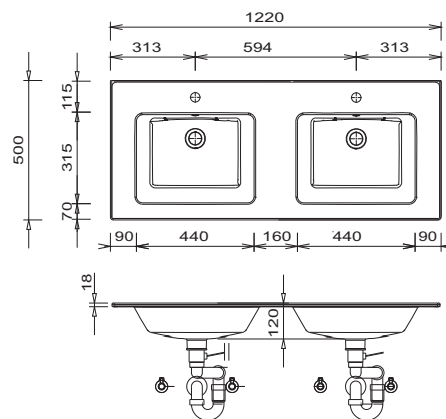
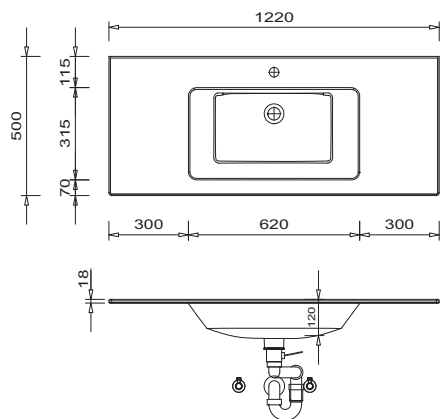

Umyvadlo

Výška umyvadla odpovídá výšce umyvadla Stoneplus

Dvojité umyvadlo

Výška umyvadla odpovídá výšce umyvadla Stoneplus

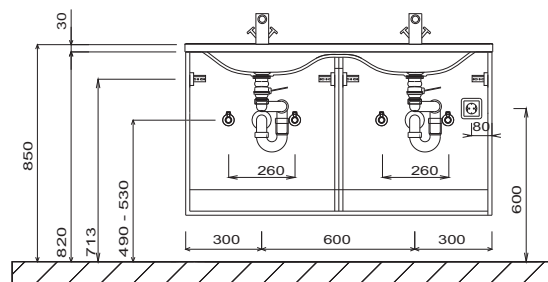
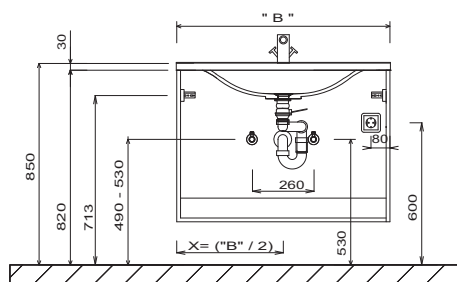

Elektrické přípojky pro zrcadlovou skříňku

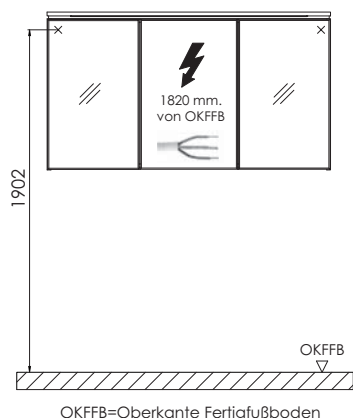

OKFFB=Oberkannte Fertigfußboden

Legenda

B= šířka skříňky pod umyvadlo
X= poloha připojení odpadní vody

Umyvadla bez upevňovacích konzol jsou pomocí silikonu upevněna na stěnu a boky nábytku!

STONEPLUS:

Teplota užitkové vody nesmí překročit 55 °C. Barvy na vlasy musí být při kontaktu s povrchem během několika vteřin odstraněny, aby nedošlo ke tvoření skvrn.

Tolerance:

Rozměrové tolerance (+/-5 mm) a tolerance nerovnosti (DIN 18202) podléhají obvyklým specifickým tolerancím pro stavební materiály podle DIN 18202.



Barvy čela

F Přední fóliová část

M Přední strana potažená melaminovou pryskyřicí s hranou ABS



Č. 679 Betonová optika



Č. 764 šedý kámen matný



Č. 777 Cosmos šedá mat



Č. 793 Protěž matná



Č. 891 šedý křemen matný



Č. 893 titan šedý matný



Č. 686 Antracit vysoký lesk



Č. 722 polární bílá, vysoký lesk



Č. 755 Hacienda černá



Č. 769 Hacienda šedá
Ukončení 12/2023



639 dub černý



Č. 670 Dub Halifax



Č. 680 Dub Charleston



Č. 750 Dub Cardiff



Č. 751 Dub Cuneo hnědý



Č. 771 Dub Cuneo přírodní



Č. 776 Dub Charleston tmavý



Č. 785 Dub přírodní imitace



Č. 794 Dub písek

Dekory korpusu

* Vysoce lesklý korpus za příplatek



Č. 179
Betonová optika



Č. 164
šedý kámen
matný



Č. 177
Cosmos šedá
mat

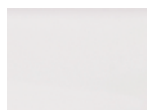

Č. 111
bílá matná



Č. 191
šedý křemen
matný



Č. 193
titan šedý
matný



*Č. 121
Antracit vysoc-
ký lesk

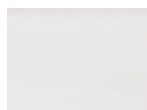

*Č. 161
Bílá, vysoký lesk



Č. 155
Hacienda černá



Č. 169
Hacienda šedá
Ukončení 12/2023



139
dub černý



Č. 170
Dub Halifax



Č. 180
Dub Charleston



Č. 150
Dub Cardiff



Č. 151
Dub Cuneo
hnědý



Č. 171
Dub Cuneo
přírodní



Č. 176
Dub Charleston
tmavý



Č. 185
Dub přírodní
imitace



Č. 194
Dub písek

Varianty úchytek

Standardní úchyt



Č. 520, tyčový úchyt, chrom

Volitelná úchytka



Č. 550
tyčový úchyt, černá



Č. 529
lišťový úchyt, lesklý chrom



Č. 538
lišťový úchyt alu mat



Č. 539
lišťový úchyt, černá matná

Barvy umyvadel

Keramická umyvadla na desku



Č. 1
Bílá

Prémiová technika výsuvu a dovírání



Č. 559

Prémiový výsuv s tlumeným dovíráním

Dvířka s integrovaným systémem tlumeného dovírání

Všechny údaje nezávazné a otevřené. Chyby, omyly a změny vyhrazeny.

2023/2024 - 2,85

Dbejte prosím instrukcí uvedených v záručních a instalačních listech, pokynů pro údržbu a informací získaných při nákupu.

CONCEPT LINE kera.time - seznam modelů

CONCEPT LINE doplňkové skříňky a příslušenství naleznete v samostatné kapitole

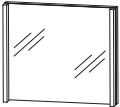
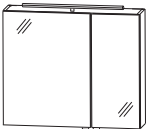
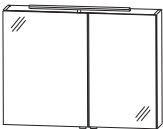

Ceny bez DPH v €

Údaj o hloubce odpovídá hloubce korpusu		Hloubka v mm	Šířka v mm	Výška v mm	Číslo výrobku	Doraz	Příplatek za vyso- ce lesklý korpus
Ploché zrcadlo							
	Ploché zrcadlo	43	600	640	F S A 4 3 6 0 1 0		342
	2 vertikální osvětlovací LED profily	43	800	640	F S A 4 3 8 0 1 0		371
	2 x 6 W / konvertor 30 W	43	900	640	F S A 4 3 9 0 1 0		385
	vč. klopného spínače Tento výrobek obsahuje světelný zdroj energetické třídy: G	43	1200	640	F S A 4 3 1 2 1 0		428
Zrcadlové skříňky							
	Zrcadlová skříňka						
	2 dvířka s oboustranným zrcadlem 1 LED konvertor 15 W 2 skleněné police 1 vypínač / zásuvka Tento výrobek obsahuje světelný zdroj energetické třídy: F						
včetně úchytek Obr.= vlevo	Šířka 600 mm	150	600	640	S 2 A 4 3 6 A 2 D	L/R	576 26
	1 LED horní osvětlení (6,5 Watt) šířka 400 mm 760 lumenů / 6000 Kelvin Šířky dvířek: 396 mm / 196 mm						
	Šířka 800 mm	150	800	640	S 2 A 4 3 8 A 2 D	L/R	633 26
	1 LED horní osvětlení (9,7 Watt) Šířka 600 mm 1140 lumenů / 6500 Kelvin Šířky dvířek: 496 mm / 296 mm						
	Volitelné příslušenství: Osvětlení umyvadla LED další zásuvky možné - viz příslušenství				P Z 1 0 6 3 6 0		57
	Zrcadlová skříňka	150	900	640	S 2 A 4 3 9 A 5 D	L/R	658 26
	2 dvířka s oboustranným zrcadlem 2 skleněné police 1 LED konvertor 15 W 1 vypínač / zásuvka 1 LED horní osvětlení (9,7 Watt) Šířka 600 mm 1140 lumenů / 6500 Kelvin Šířky dvířek: 546 mm / 346 mm Tento výrobek obsahuje světelný zdroj energetické třídy: F						
včetně úchytek Obr.= vlevo	Volitelné příslušenství: Osvětlení umyvadla LED další zásuvky možné - viz příslušenství				P Z 1 0 6 3 9 0		71

CONCEPT LINE kera.time - seznam modelů

CONCEPT LINE doplňkové skříňky a příslušenství naleznete v samostatné kapitole

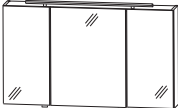
Ceny bez DPH v €

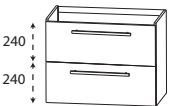
Údaj o hloubce odpovídá hloubce korpusu		Hloubka v mm	Šířka v mm	Výška v mm	Číslo výrobku	Doraz	Příplatek za vyso- ce lesklý korpus
Zrcadlové skříňky							
	Zrcadlová skříňka 3 dvířka s oboustranným zrcadlem 6 skleněných polic 2 prostřední stěny 1 LED konvertor 30 W 1 vypínač / zásuvka 1 LED horní osvětlení (13,6 Watt) Šířka 900 mm 1580 lumenů / 6500 Kelvin Šířky dvířek: L: 388 mm Pr: 412 mm P: 388 mm Tento výrobek obsahuje světelný zdroj energetické třídy: F Volitelné příslušenství: Osvětlení umyvadla LED další zásuvky možné - viz příslušenství	150	1200	640	S 2 A 4 3 2 A 2 D		878 26
včetně úchytok					P Z 1 0 6 3 1 2	86	
Umyvadla							
	Keramicke umyvadlo bílá s přepadem Šířka 650 mm Šířka 850 mm Šířka 950 mm Šířka 1250 mm						
		450	650	60	W T K 7 0 6 5 1		234
		450	850	60	W T K 7 0 8 5 1		302
		450	950	60	W T K 7 0 9 5 1		336
		450	1250	60	W T K 7 1 2 5 1		439
Skříňky pod umyvadlo							
	Skříňka pod umyvadlo 1 kovový výsuv s tlumeným dovíráním a výřezem pro sifon 1 kovový výsuv s dovíráním včetně relingu						
	Šířka 600 mm	390	600	485	W U A 3 7 6 0 2 7		513 29
	Šířka 800 mm	390	800	485	W U A 3 7 8 0 2 7		587 29
	Šířka 900 mm	390	900	485	W U A 3 7 9 0 2 7		673 29
	Šířka 1200 mm	390	1200	485	W U A 3 7 1 2 2 7		747 29
	Volitelné příslušenství: Prostorově úsporná protizápachová zátka odtoku, 40 mm Prostorově úsporná protizápachová zátka odtoku, 32 mm				P Z 1 3 6 7 P Z 1 4 2 3	20 29	

SET KTIF 6

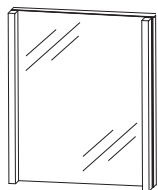

SET KTIF 8

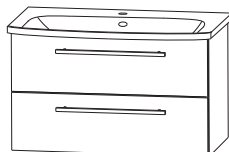
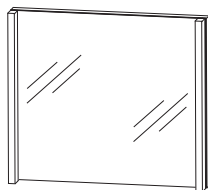

SET KTIF 9

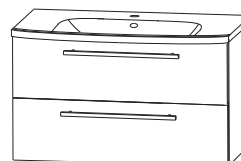
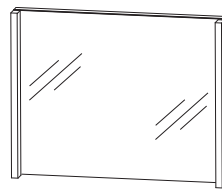

SET KTIF 12

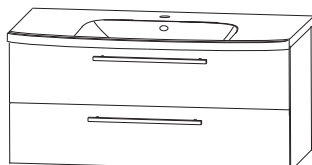
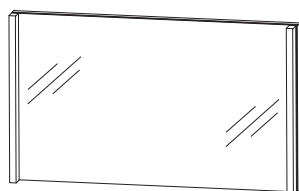

SET KTIS L6

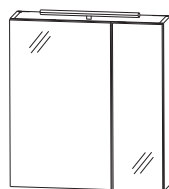

SET KTIS R6

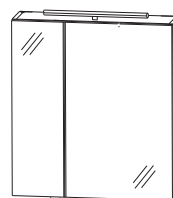

SET KTIS L8

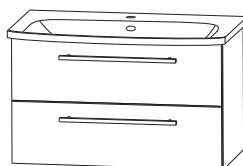
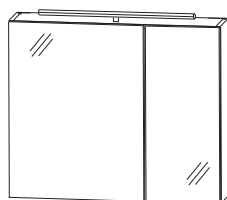

SET KTIS R8

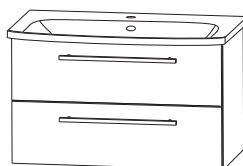
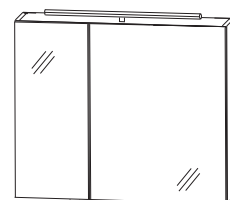

SET KTIS L9

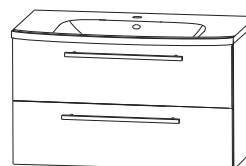
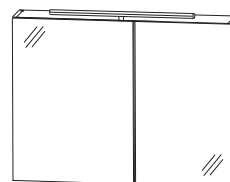

SET KTIS R9

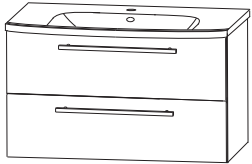
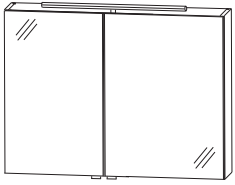

SET KTIS 12

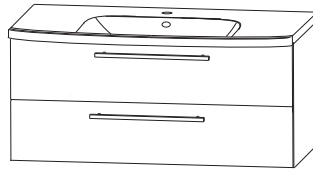
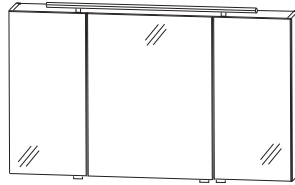

CONCEPT LINE kera.time - rozměrové náčrty

WTK 7065 1

WTK 7085 1

WTK 7095 1

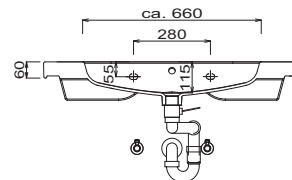
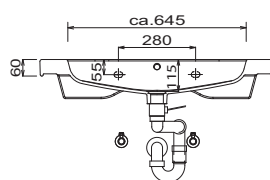
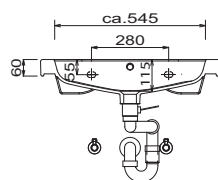
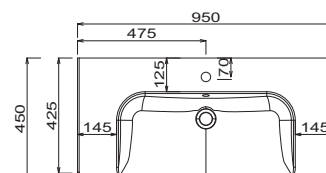
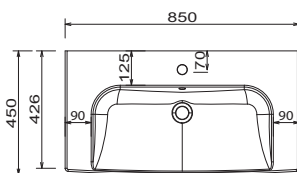
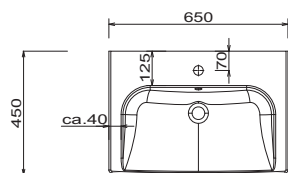

WTK 7125 1

Umyvadlo

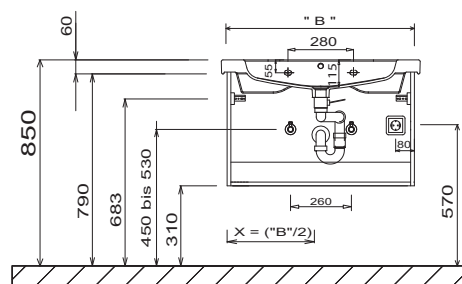
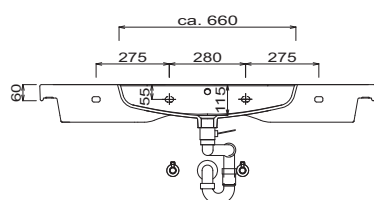
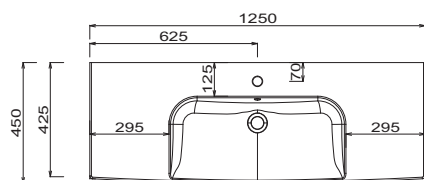

FSA 43xx 10

Elektrické přípojky pro zrcadlovou skříňku

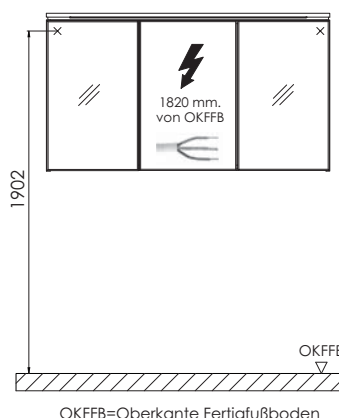
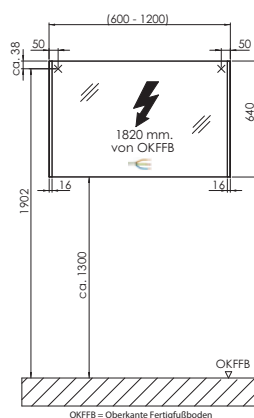

Legenda
 B= šířka skříňky pod umyvadlo
 X= poloha připojení odpadní vody

U umyvadel s upevňovacími šrouby musí být vyznačeny rozměry k vrtání na místě, po přiložení umyvadla na spodní skříňku. Musí být našroubovány upevňovací šrouby!
 Umyvadla bez upevňovacích konzol jsou pomocí silikonu upevněna na stěnu a boky nábytku!

Tolerance:
 Rozměrové tolerance (+/-5 mm) a tolerance nerovnosti (DIN 18202) podléhají obvyklým specifickým tolerancím pro stavební materiály podle DIN 18202.

Doba dodání: 6 týdnů / speciální umyvadla 8 týdnů

modern classic

Program 550



Barvy čela

F Přední fóliová část

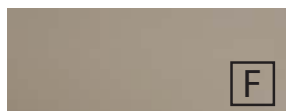

Č. 764 šedý kámen matný



Č. 777 Cosmos šedá mat



Č. 793 Protěž matná



Č. 891 šedý křemen matný



Č. 893 titan šedý matný



Č. 686 Antracit vysoký lesk



Č. 722 polární bílá, vysoký lesk



Č. 680 Dub Charleston lesk



Č. 776 Dub Charleston tmavý



Č. 785 Dub přírodní imitace



Č. 794 Dub písek

Dekory korpusu

* Vysoce lesklý korpus za příplatek



Č. 164
šedý kámen
matný



Č. 177
Cosmos šedá
mat



Č. 111
bílá matná



Č. 191
šedý křemen
matný



Č. 193
titan šedý
matný



*Č. 121
Antracit vysoký
lesk



*Č. 161
Bílá, vysoký lesk



Č. 180
Dub Charleston



Č. 176
Dub Charleston
tmavý



Č. 185
Dub přírodní
imitace



Č. 194
Dub písek

Barvy umyvadel

STONEPLUS umyvadla



Č. 61
bílá

STONEPLUS®

Prémiová technika výsuvu a dovírání

Prémiový výsuv s tlumeným dovíráním

Dvířka s integrovaným systémem tlumeného dovírání

Varianty úchytek

Standardní úchyt



Č. 520, tyčový úchyt, chrom

Volitelná úchytka

vhodné i pro doplňkové skříňky



Č. 550
tyčový úchyt, černá



Č. 537
lištový úchyt, hliník



Č. 548
lištový úchyt alu mat



Č. 549
lištový úchyt, černá matná

Mo.2

Všechny údaje nezávazné a otevřené. Chyby, omyly a změny vyhrazeny.





2023/2024 - 2,85

Dbajte prosím instrukcí uvedených v záručních a instalačních listech, pokynů pro údržbu a informací získaných při nákupu.

CONCEPT LINE modern classic - seznam modelů

CONCEPT LINE doplňkové skříňky a příslušenství naleznete v samostatné kapitole

Ceny bez DPH v €





Údaj o hloubce odpovídá hloubce korpusu	Hloubka v mm	Šířka v mm	Výška v mm	Číslo výrobku	Doraz	Příplatek za vysoce lesklý korpus
STONEPLUS umyvadla pro plánování						
	STONEPLUS – variabilní umyvadlo bílé Včetně odtokového a přeřadového systému CLOU s bílou krytkou					
pro plánování	Možná celková délka umyvadla činí 2 712 mm:					
	Základní prvek umyvadla 712 mm	495	712	20	WMS 2 1 0 V 6 1	462
	Prodloužení vlevo	445	1-1000	20	WMS 2 1 V L 6 1	485
	Prodloužení vpravo	445	1-1000	20	WMS 2 1 V R 6 1	485
	Cena prodloužení za běžný metr					
	Volitelné příslušenství: Příplatek za umyvadlo bez výřezů pro baterie / 3 otvory (podle náčrtku)*					
						128
STONEPLUS umyvadla Standardní						
	STONEPLUS - umyvadlo bílé Včetně odtokového a přeřadového systému CLOU s bílou krytkou					
Standardní rozměr	Volitelné příslušenství Příplatek za umyvadlo bez výřezů pro baterie / 3 otvory (podle náčrtku)*					
						128
	STONEPLUS - umyvadlo bílé Včetně odtokového a přeřadového systému CLOU s bílou krytkou					
Odkládací plocha vlevo Standardní rozměr	Volitelné příslušenství Příplatek za umyvadlo bez výřezů pro baterie / 3 otvory (podle náčrtku)*					
						128
	STONEPLUS - umyvadlo bílé Včetně odtokového a přeřadového systému CLOU s bílou krytkou					
Odkládací plocha vpravo Standardní rozměr	Volitelné příslušenství Příplatek za umyvadlo bez výřezů pro baterie / 3 otvory (podle náčrtku)*					
						128
	STONEPLUS - umyvadlo bílé Včetně odtokového a přeřadového systému CLOU s bílou krytkou					
Standardní rozměr	Volitelné příslušenství Příplatek za umyvadlo bez výřezů pro baterie / 3 otvory (podle náčrtku)*					
						128

Dodací lhůta je 8 týdnů. Cena je za umyvadlo, umyvadlo bez otvoru pro baterii nelze kombinovat s Clou systémem. Nezapomeňte zkontrolovat správnost a úplnost potvrzení objednávky.

CONCEPT LINE modern classic - seznam modelů

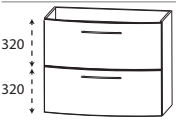
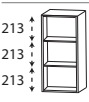
CONCEPT LINE doplňkové skříňky a příslušenství naleznete v samostatné kapitole

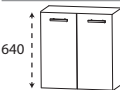
Ceny bez DPH v €





Údaj o hloubce odpovídá hloubce korpusu	Hloubka v mm	Šířka v mm	Výška v mm	Číslo výrobku	Doraz	Příplatek za vysoce lesklý korpus
STONEPLUS umyvadla Standardní						
 STONEPLUS dvojité umyvadlo bílé Včetně 2 odtokových a přepadových systémů CLOU s bílou krytkou Standardní rozměr Volitelné příslušenství Příplatek za umyvadlo bez výřezů pro baterie / 3 otvory (podle náčrtku)*	495	1712	20	WMS 2 1 7 D 6 1	556	128
Spodní skříňky Výška: 640 mm						
 Skříňka pod umyvadlo 1 kovový výsuv s tlumeným dovíráním a výřezem pro sifon 1 kovový výsuv s tlumeným dovíráním včetně relingu Boční hloubka korpusu = 400 mm Volitelné příslušenství Elektrická zásuvka Prostorově úsporná protizápachová zátka odtoku, 40 mm Prostorově úsporná protizápachová zátka odtoku, 32 mm	468	700	640	WUA 4 5 7 0 5 M	798	34
 Police pro prodloužení umyvadla v barvě korpusu 2 pevné police Šířka 150 mm šířka 200 mm šířka 300 mm šířka 400 mm šířka 500 mm Šířka 600 mm variabilní hloubka a šířka	400	150	640	RT 4 1 1 5 0 1	114	31
	400	200	640	RT 4 1 2 0 0 1	125	34
	400	300	640	RT 4 1 3 0 0 1	145	37
	400	400	640	RT 4 1 4 0 0 1	165	40
	400	500	640	RT 4 1 5 0 0 1	188	43
	400	600	640	RT 4 1 6 0 0 1	211	46
	150-300	150-600	640	RV 4 1 V 0 1	168	37
	301-470	150-600	640	RV 4 1 V T 1	197	46
 Spodní skříňka pro umyvadlo 1 otočná dvířka 1 skleněná police	400	300	640	UTA 4 1 3 4 0 1	L/R	171
	400	400	640	UTA 4 1 4 4 0 1	L/R	194
 Spodní skříňka pro umyvadlo 2 otočná dvířka 1 skleněná police	400	600	640	UTA 4 2 6 4 0 1		291
 Spodní skříňka pro umyvadlo 2 kovové výsuvy s tlumeným dovíráním	400	300	640	UTA 4 2 3 4 0 2		373
	400	400	640	UTA 4 2 4 4 0 2		428
	400	600	640	UTA 4 2 6 4 0 2		507

Dodací lhůta je 8 týdnů. Cena je za umyvadlo, umyvadlo bez otvoru pro baterii nelze kombinovat s Clou systémem. Nezapomeňte zkontrolovat správnost a úplnost potvrzení objednávky.

CONCEPT LINE modern classic - seznam modelů

CONCEPT LINE doplňkové skříňky a příslušenství naleznete v samostatné kapitole

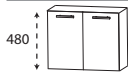
Ceny bez DPH v €

Údaj o hloubce odpovídá hloubce korpusu	Hloubka v mm	Šířka v mm	Výška v mm	Číslo výrobku	Doraz	Příplatek za vysoce lesklý korpus
Spodní skříňky Výška: 480 mm						
 <p>Skříňka pod umyvadlo 1 kovový výsuv s tlumeným dovíráním a výřezem pro sifon 1 kovový výsuv s tlumeným dovíráním včetně relingu Boční hloubka korpusu = 400 mm</p> <p>Volitelné příslušenství Elektrická zásuvka Prostorově úsporná protizápachová zátka odtoku, 40 mm Prostorově úsporná protizápachová zátka odtoku, 32 mm</p>	468	700	480	W U A 3 5 7 0 5 M		758 29
				P Z 1 0 9 5		91
				P Z 1 3 6 7		20
				P Z 1 4 2 3		29
 <p>Police pro prodloužení umyvadla v barvě korpusu 1 pevná police</p> <p>Šířka 150 mm šířka 200 mm šířka 300 mm šířka 400 mm šířka 500 mm Šířka 600 mm variabilní hloubka a šířka</p>	400	150	480	R T 3 1 1 5 0 1		100 29
	400	200	480	R T 3 1 2 0 0 1		108 31
	400	300	480	R T 3 1 3 0 0 1		125 34
	400	400	480	R T 3 1 4 0 0 1		143 37
	400	500	480	R T 3 1 5 0 0 1		160 40
	400	600	480	R T 3 1 6 0 0 1		177 43
	150-300 301-470	150-600 150-600	480	R V 3 1 V 0 1 R V 3 1 V T 1		140 31 162 40
 <p>Spodní skříňka pro umyvadlo 1 otočná dvířka 1 skleněná police</p>	400	300	480	U T A 3 1 3 4 0 1	L/R	154 29
	400	400	480	U T A 3 1 4 4 0 1	L/R	171 29
 <p>Spodní skříňka pro umyvadlo 2 otočná dvířka 1 skleněná police</p>	400	600	480	U T A 3 2 6 4 0 1		257 29
 <p>Spodní skříňka pro umyvadlo 1 zásuvka s tlumeným dovíráním 1 kovový výsuv s tlumeným dovíráním</p>	400	300	480	U T A 3 2 3 4 0 2		356 29
	400	400	480	U T A 3 2 4 4 0 2		405 29
	400	600	480	U T A 3 2 6 4 0 2		473 29

Podrobné informace o příslušenství k výrobkům naleznete v samostatné kapitole.

CONCEPT LINE modern classic - rozměrové náčrty

WMS 2107 61

WMS 211L

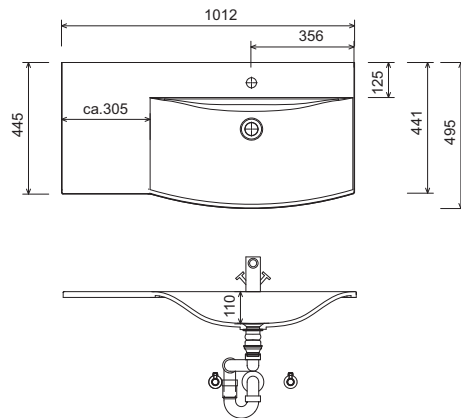
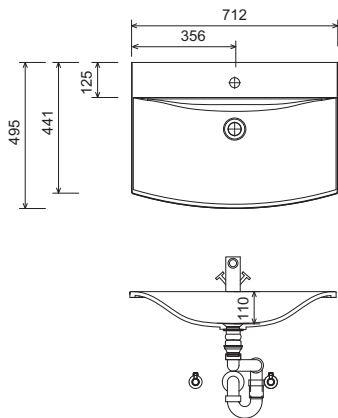

WMS 211R

WMS 213M

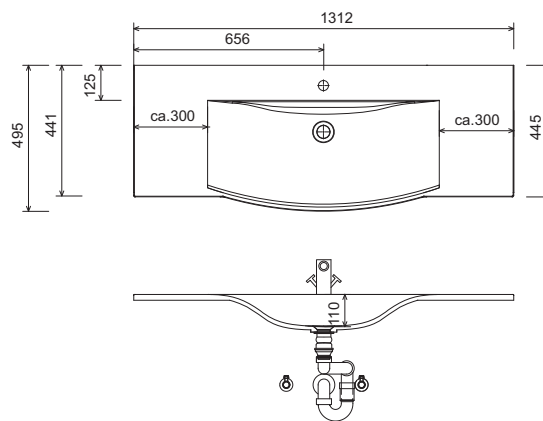
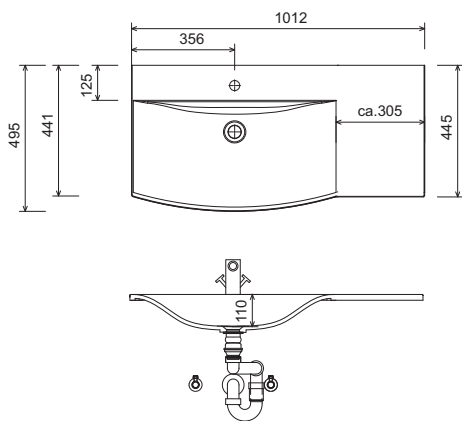

WMS 217D

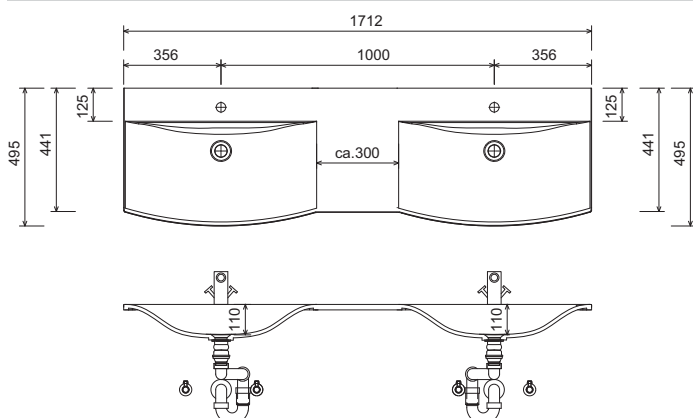

Umyvadla bez upevňovacích konzol jsou pomocí silikonu upevněna na stěnu a boky nábytku!

STONEPLUS:

Teplota užitkové vody nesmí překročit 55 °C. Barvy na vlasy musí být při kontaktu s povrchem během několika vteřin odstraněny, aby nedošlo ke tvoření skvrn.

Tolerance:

Rozměrové tolerance (+/-5 mm) a tolerance nerovnosti (DIN 18202) podléhají obvyklým specifickým tolerancím pro stavební materiály podle DIN 18202.

Mo.6

Legenda

B= šířka skříňky pod umyvadlo
X= poloha připojení odpadní vody

CONCEPT LINE modern classic - rozměrové náčrty

Umyvadlo

Dvojité umyvadlo

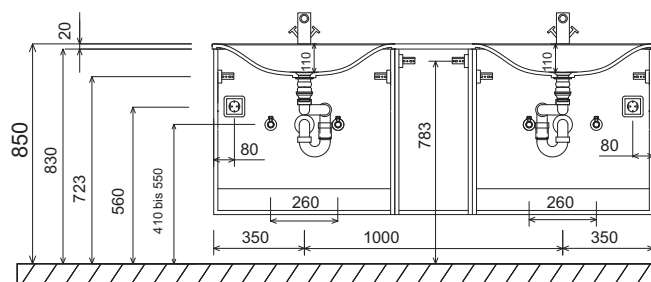
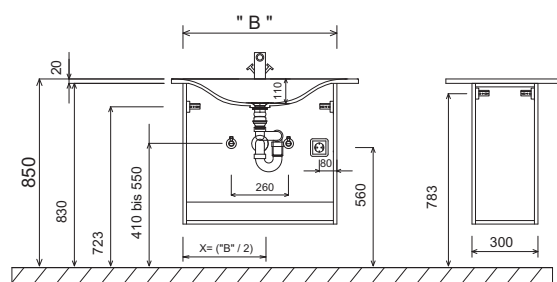

Legenda

B= šířka skříňky pod umyvadlo
X= poloha připojení odpadní vody

Umyvadla bez upevňovacích konzol jsou pomocí silikonu upevněna na stěnu a boky nábytku!

STONEPLUS:

Teplota užitkové vody nesmí překročit 55 °C. Barvy na vlasy musí být při kontaktu s povrchem během několika vteřin odstraněny, aby nedošlo ke tvoření skvrn.

Tolerance:

Rozměrové tolerance (+/-5 mm) a tolerance nerovnosti (DIN 18202) podléhají obvyklým specifickým tolerancím pro stavební materiály podle DIN 18202.



Barvy čela

F Přední fóliová část

M Přední strana potažená melaminovou pryskyřicí s hranou ABS



Č. 679 Betonová optika



Č. 764 šedý kámen matný



Č. 777 Cosmos šedá mat



Č. 793 Protěž matná



Č. 891 šedý křemen matný



Č. 893 titan šedý matný



Č. 686 Antracit vysoký lesk



Č. 722 polární bílá, vysoký lesk



Č. 755 Hacienda černá



Č. 769 Hacienda šedá

Ukončení 12/2023



639 dub černý



Č. 670 Dub Halifax



Č. 680 Dub Charleston



Č. 750 Dub Cardiff



Č. 751 Dub Cuneo hnědý



Č. 771 Dub Cuneo přírodní



Č. 776 Dub Charleston tmavý



Č. 785 Dub přírodní imitace



Č. 794 Dub písek

Dekory korpusu

* Vysoce lesklý korpus za příplatek



Č. 179
Betonová optika



Č. 164
šedý kámen
matný



Č. 177
Cosmos šedá
mat



Č. 111
bílá matná



Č. 191
šedý křemen
matný



Č. 193
titan šedý
matný



*Č. 121
Antracit vysoc-
ký lesk



*Č. 161
Bílá, vysoký lesk



Č. 155
Hacienda černá



Č. 169
Hacienda šedá

Ukončení 12/2023



139 dub černý



Č. 170
Dub Halifax



Č. 180
Dub Charleston



Č. 150
Dub Cardiff



Č. 151
Dub Cuneo
hnědý



Č. 171
Dub Cuneo
přírodní



Č. 176
Dub Charleston
tmavý



Č. 185
Dub přírodní
imitace



Č. 194
Dub písek

Barvy umyvadel

STONEPLUS umyvadla



Č. 61 Shape
bílá



Č. 61 Straight
bílá



Č. 82
Optiwhite bílá



Č. 92
Optiwhite bílá mat



Č. 98
černý mat

Skleněná nábytková umyvadla

Varianty úchytek

Standardní úchyt



Č. 540
tyčový úchyt, chrom /
matný chrom

Volitelná úchytka



Č. 529
lištový úchyt, lesklý
chrom



Č. 538
lištový úchyt alu mat



Č. 539
lištový úchyt, černá matná

Zvýrazněné barvy posuvné police



Č. 501
Bílá mat



Č. 547 - černá matná,
lakovaná



Prémiová technika výsuvu a dovírání

Prémiový výsuv s tlumeným dovíráním

Dvířka s integrovaným systémem
tlumeného dovírání

Všechny údaje nezávazné a otevřené. Chyby, omyly a změny vyhrazeny.





2023/2024 - 2,85

Dbejte prosím instrukcí uvedených v záručních a instalačních listech, pokynů pro údržbu a informací získaných při nákupu.

CONCEPT LINE Reflex - seznam modelů

CONCEPT LINE doplňkové skříňky a příslušenství naleznete v samostatné kapitole

Ceny bez DPH v €



Údaj o hloubce odpovídá hloubce korpusu		Hloubka v mm	Šířka v mm	Výška v mm	Číslo výrobku	Doraz	Příplatek za vyso- ce lesklý korpus
STONEPLUS umyvadla „Shape“ Standardní velikost							
 STONEPLUS®	STONEPLUS - umyvadlo „Shape“ Bílá barva Včetně odtokového a přepadového systému CLOU s bílou krytkou	535	812	25	WMS 3 5 0 8 6 1	422	
Standardní rozměr	Volitelné příslušenství Příplatek za umyvadlo bez výřezů pro baterie / 3 otvory (podle náčrtku)*						128
 STONEPLUS®	STONEPLUS - umyvadlo „Shape“ Bílá barva Včetně odtokového a přepadového systému CLOU s bílou krytkou	535	1012	25	WMS 3 5 1 0 6 1	473	
Standardní rozměr	Volitelné příslušenství Příplatek za umyvadlo bez výřezů pro baterie / 3 otvory (podle náčrtku)*						128
 STONEPLUS®	STONEPLUS - umyvadlo „Shape“ Bílá barva Včetně odtokového a přepadového systému CLOU s bílou krytkou	535	1212	25	WMS 3 5 1 2 6 1	524	
Standardní rozměr	Volitelné příslušenství Příplatek za umyvadlo bez výřezů pro baterie / 3 otvory (podle náčrtku)*						128
 STONEPLUS®	STONEPLUS dvojité umyvadlo „Shape“ Bílá barva Včetně 2 odtokových a přepadových systémů CLOU s bílou krytkou	535	1712	25	WMS 3 5 2 D 6 1	878	
Standardní rozměr	Volitelné příslušenství Příplatek za umyvadlo bez výřezů pro baterie / 3 otvory (podle náčrtku)*						128

Dodací lhůta je 8 týdnů. Cena je za umyvadlo, umyvadlo bez otvoru pro baterii nelze kombinovat s Clou systémem. Nezapomeňte zkontrolovat správnost a úplnost potvrzení objednávky.

CONCEPT LINE Reflex - seznam modelů

CONCEPT LINE doplňkové skříňky a příslušenství naleznete v samostatné kapitole

Ceny bez DPH v €

Údaj o hloubce odpovídá hloubce korpusu		Hloubka v mm	Šířka v mm	Výška v mm	Číslo výrobku	Doraz	Příplatek za vyso- ce lesklý korpus
<h2>STONEPLUS umyvadla „Shape“ pro plánování</h2>							
 STONEPLUS – variabilní umyvadlo „Shape“ Bílá barva Včetně odtokového a přepadového systému CLOU s bílou krytkou							
pro plánování	Možná celková délka umyvadla činí 2812 mm:						
	Základní prvek umyvadla 812 mm	535	812	25	WMS 3 5 0 V 6 1		542
	Prodloužení vlevo	510	1-1000	25	WMS 3 5 V L 6 1		428
	Prodloužení vpravo	510	1-1000	25	WMS 3 5 V R 6 1		428
	Cena prodloužení za běžný metr						
	Volitelné příslušenství: Příplatek za umyvadlo bez výřezů pro baterie / 3 otvory (podle náčrtku)*						128
 STONEPLUS dvojité umyvadlo „Shape“ Bílá barva Včetně 2 odtokových a přepadových systémů CLOU s bílou krytkou							
pro plánování	Možná celková délka umyvadla činí 2812 mm:						
	Základní prvek umyvadla 1412 mm (2 x 706 mm)	535	1412	25	WMS 3 5 D V 6 1		1340
	Prodloužení ve středu můstku Možnost prodloužení pouze do 100 mm - výřez možný ,(200 mm, 300 mm, 400 mm, 600 mm)	510	200-600	25	WMS 3 5 V M 6 1		428
	Prodloužení vlevo	510	1-1000	25	WMS 3 5 V L 6 1		428
	Prodloužení vpravo	510	1-1000	25	WMS 3 5 V R 6 1		428
	Cena prodloužení za běžný metr						
	Volitelné příslušenství: Příplatek za umyvadlo bez výřezů pro baterie / 3 otvory (podle náčrtku)*						128

Dodací lhůta je 8 týdnů. Cena je za umyvadlo, umyvadlo bez otvoru pro baterii nelze kombinovat s Clou systémem. Nezapomeňte zkontrolovat správnost a úplnost potvrzení objednávky.

CONCEPT LINE Reflex - seznam modelů

CONCEPT LINE doplňkové skříňky a příslušenství naleznete v samostatné kapitole

Ceny bez DPH v €

Údaj o hloubce odpovídá hloubce korpusu	Hloubka v mm	Šířka v mm	Výška v mm	Číslo výrobku	Doraz	Příplatek za vyso- ce lesklý korpus
<p>STONEPLUS umyvadla „Straight“ pro plánování</p>						
 <p>STONEPLUS – variabilní umyvadlo „Straight“ Bílá barva Včetně odtokového a přepadového systému CLOU s bílou krytkou</p>						
pro plánování	Možná celková délka umyvadla činí 2812 mm:					
	Základní prvek umyvadla 812 mm	500	812	20	WMS 2 3 0 V 6 1	570
	Prodloužení vlevo	500	1-1000	20	WMS 2 3 V L 6 1	428
	Prodloužení vpravo	500	1-1000	20	WMS 2 3 V R 6 1	428
	Cena prodloužení za běžný metr					
	Volitelné příslušenství: Příplatek za umyvadlo bez výřezů pro baterie / 3 otvory (podle náčrtku)*					
						128
<p>STONEPLUS dvojitě umyvadlo „Straight“ Bílá barva Včetně 2 odtokových a přepadových systémů CLOU s bílou krytkou</p>						
pro plánování	Možná celková délka umyvadla činí 2812 mm:					
	Základní prvek umyvadla 1412 mm (2 x 706 mm)	500	1412	20	WMS 2 3 D V 6 1	1112
	Prodloužení vlevo	500	1-700	20	WMS V 2 3 L 6 1	428
	Prodloužení vpravo	500	1-700	20	WMS V 2 3 R 6 1	428
	Cena prodloužení za běžný metr					
	Volitelné příslušenství: Příplatek za umyvadlo bez výřezů pro baterie / 3 otvory (podle náčrtku)*					
						128

Dodací lhůta je 8 týdnů. Cena je za umyvadlo, umyvadlo bez otvoru pro baterii nelze kombinovat s Clou systémem. Nezapomeňte zkontrolovat správnost a úplnost potvrzení objednávky.

CONCEPT LINE Reflex - seznam modelů

CONCEPT LINE doplňkové skříňky a příslušenství naleznete v samostatné kapitole

Ceny bez DPH v €

Údaj o hloubce odpovídá hloubce korpusu

Skleněná nábytková umyvadla „Straight“ pro plánování



pro plánování

Sklo – variabilní umyvadlo „Straight“
Včetně odtokového a přepadového systému CLOU s krycí zátkou sklo

Možná celková délka umyvadla činí 2012 mm:

Barevný odstín optiwhite

Základní prvek umyvadla 812 mm

Prodloužení vlevo

Prodloužení vpravo

Barevný odstín optiwhite matná

Základní prvek umyvadla 812 mm

Prodloužení vlevo

Prodloužení vpravo

Barevný odstín černá matná

Základní prvek umyvadla 812 mm

Prodloužení vlevo

Prodloužení vpravo

Cena prodloužení za běžný metr

Volitelné příslušenství:

Příplatek za umyvadlo bez výřezů pro baterie / 3 otvory (podle náčrtku)*

Hloubka v mm	Šířka v mm	Výška v mm	Číslo výrobku	Doraz	Příplatek za vysoce lesklý korpus
500	812	12	WGS 2 3 0 V 8 2	804	
500	1-1200	12	WGS 2 3 V L 8 2	570	
500	1-1200	12	WGS 2 3 V R 8 2	570	
500	812	12	WGS 2 3 0 V 9 2	869	
500	1-1200	12	WGS 2 3 V L 9 2	627	
500	1-1200	12	WGS 2 3 V R 9 2	627	
500	812	12	WGS 2 3 0 V 9 8	912	
500	1-1200	12	WGS 2 3 V L 9 8	656	
500	1-1200	12	WGS 2 3 V R 9 8	656	
					128

Spodní skříňky Výška: 240 mm



Skříňka pod umyvadlo

1 kovový výsuv s tlumeným dovíráním a výřezem pro sifon uprostřed

Šířka 700 mm

Šířka 800 mm

Šířka 900 mm

Šířka 1000 mm

Šířka 1200 mm

Šířka 1400 mm

Šířka 1400 mm

pro řešení s dvojitým umyvadlem

Výřez na sifon vlevo, vpravo

Volitelné příslušenství:

Designová instalační souprava, chrom:

Příplatek za výřez sifonu na jiném místě / bez výřezu**

P Z 1 3 8 9 1 E 160 86

Dodací lhůta je 8 týdnů. Cena je za umyvadlo, umyvadlo bez otvoru pro baterii nelze kombinovat s Clou systémem. Nezapomeňte zkontrolovat správnost a úplnost potvrzení objednávky.

Re.6

**Cena je za jednotku umyvadla. Máte-li odsazený výřez sifonu, zašlete také náčrt . Ujistěte se, že je potvrzení objednávky správné a úplné.

CONCEPT LINE Reflex - seznam modelů

CONCEPT LINE doplňkové skříňky a příslušenství naleznete v samostatné kapitole

Ceny bez DPH v €

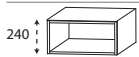
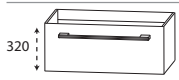
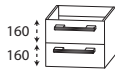

Údaj o hloubce odpovídá hloubce korpusu	Hloubka v mm	Šířka v mm	Výška v mm	Číslo výrobku	Doraz	Příplatek za vysoce lesklý korpus	
Spodní skříňky Výška: 240 mm							
 <p>Spodní skříňka pro umyvadlo 1 kovový výsuv s tlumeným dovíráním</p>							
	skříňka šířka 300 mm	470	300	240	U T A 1 1 3 0 P 4	234	17
	Šířka: 400 mm	470	400	240	U T A 1 1 4 0 P 4	245	17
	Šířka 500 mm	470	500	240	U T A 1 1 5 0 P 4	268	17
	Šířka 600 mm	470	600	240	U T A 1 1 6 0 P 4	291	17
 <p>Police v barvě korpusu variabilní hloubka a šířka</p>	301-470	150-600	240	R V 2 0 V T 1	111	31	
Spodní skříňky Výška: 320 mm							
 <p>Skříňka pod umyvadlo 1 kovový výsuv s tlumeným dovíráním a výřezem pro sifon uprostřed</p>							
	Šířka 700 mm	470	700	320	W U A 2 8 7 0 0 4	382	20
	Šířka 800 mm	470	800	320	W U A 2 8 8 0 0 4	405	20
	Šířka 900 mm	470	900	320	W U A 2 8 9 0 0 4	428	20
	Šířka 1000 mm	470	1000	320	W U A 2 8 1 0 0 4	450	20
	Šířka 1200 mm	470	1200	320	W U A 2 8 1 2 0 4	496	20
	Šířka 1400 mm	470	1400	320	W U A 2 8 1 4 0 4	542	20
	Šířka 1400 mm pro řešení s dvojitým umyvadlem Výřez na sifon vlevo, vpravo	470	1400	320	W U A 2 8 1 4 D 4	576	20
Volitelné příslušenství: Elektrická zásuvka Prostorově úsporná protizápachová zátka odtoku, 40 mm Prostorově úsporná protizápachová zátka odtoku, 32 mm Příplatek za výřez pro sifon / bez výřezu *				P Z 1 0 9 5 P Z 1 3 6 7 P Z 1 4 2 3	91 20 29 86		
 <p>Spodní skříňka pro umyvadlo 2 kovové zásuvky s tlumeným dovíráním</p>							
	skříňka šířka 300 mm	470	300	320	U T A 2 5 3 0 0 4	305	20
	Šířka: 400 mm	470	400	320	U T A 2 5 4 0 0 4	336	20
	Šířka 500 mm	470	500	320	U T A 2 5 5 0 0 4	368	20
	Šířka 600 mm	470	600	320	U T A 2 5 6 0 0 4	399	20

* Cena se rozumí za jednu skříňku pod umyvadlo. Pokud máte výřez pro sifon, připojte prosím náčrt. Nezapomeňte zkontrolovat správnost a úplnost potvrzení objednávky.

CONCEPT LINE Reflex - seznam modelů

CONCEPT LINE doplňkové skříňky a příslušenství naleznete v samostatné kapitole

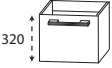
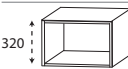
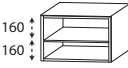
Ceny bez DPH v €

Údaj o hloubce odpovídá hloubce korpusu		Hloubka v mm	Šířka v mm	Výška v mm	Číslo výrobku	Doraz	Příplatek za vyso- ce lesklý korpus
Spodní skříňky Výška: 320 mm							
	Spodní skříňka pro umyvadlo 1 kovový výsuv s tlumeným dovíráním						
	skříňka šířka 300 mm Šířka: 400 mm	470	300	320	U T A 2 8 3 0 0 4	222	20
	Šířka 500 mm	470	500	320	U T A 2 8 5 0 0 4	274	20
	Šířka 600 mm	470	600	320	U T A 2 8 6 0 0 4	302	20
	Police v barvě korpusu variabilní hloubka a šířka	301-470	150-600	320	R V 2 1 V T 2	120	34
		Police 1 pevná police v barvě korpusu variabilní hloubka a šířka	301-470	150-600	320	R V 2 1 V T 1	128
Spodní skříňky Výška: 480 mm							
	Skříňka pod umyvadlo 1 kovový výsuv s tlumeným dovíráním a výřezem pro sifon uprostřed 1 zásuvka s tlumeným dovíráním						
	Šířka 700 mm	470	700	480	W U A 3 3 7 0 0 4	550	29
	Šířka 800 mm	470	800	480	W U A 3 3 8 0 0 4	590	29
	Šířka 900 mm	470	900	480	W U A 3 3 9 0 0 4	633	29
	Šířka 1000 mm	470	1000	480	W U A 3 3 1 0 0 4	673	29
	Šířka 1200 mm	470	1200	480	W U A 3 3 1 2 0 4	752	29
	Šířka 1400 mm	470	1400	480	W U A 3 3 1 4 0 4	832	29
	Šířka 1400 mm pro řešení s dvojitým umyvadlem Výřez na sifon vlevo, vpravo	470	1400	480	W U A 3 3 1 4 D 4	866	29
Volitelné příslušenství: Elektrická zásuvka Prostorově úsporná protizápachová zátka odtoku, 40 mm Prostorově úsporná protizápachová zátka odtoku, 32 mm Příplatek za výřez pro sifon / bez výřezu *				P Z 1 0 9 5 P Z 1 3 6 7 P Z 1 4 2 3	91 20 29 86		

* Cena se rozumí za jednu skříňku pod umyvadlo. Pokud máte výřez pro sifon, připojte prosím náčrt. Nezapomeňte zkontrolovat správnost a úplnost potvrzení objednávky.

CONCEPT LINE Reflex - seznam modelů

CONCEPT LINE doplňkové skříňky a příslušenství naleznete v samostatné kapitole

Ceny bez DPH v €

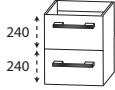
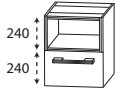
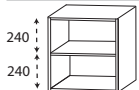
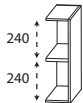
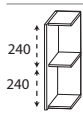
Údaj o hloubce odpovídá hloubce korpusu		Hloubka v mm	Šířka v mm	Výška v mm	Číslo výrobku	Doraz	Příplatek za vysou- ce lesklý korpus
Spodní skříňky Výška: 480 mm							
	Spodní skříňka pro umyvadlo 2 kovové výsuvy s tlumeným dovíráním						
	skříňka šířka 300 mm Šířka: 400 mm	470	300	480	U T A 3 6 3 0 0 4	342	29
	Šířka 500 mm	470	400	480	U T A 3 6 4 0 0 4	376	29
	Šířka 600 mm	470	500	480	U T A 3 6 5 0 0 4	410	29
	Šířka 600 mm	470	600	480	U T A 3 6 6 0 0 4	445	29
	Spodní skříňka pro umyvadlo 1 policová nahoře 1 kovový výsuv s tlumeným dovíráním prosím doplňte barvu dekoru pro vysouvací poličky Č. 501 Bílá mat č. 547 - černá matná, lakovaná						
	skříňka šířka 300 mm	470	300	480	U T A 3 7 3 A 0 1	465	29
	Šířka: 400 mm	470	400	480	U T A 3 7 4 A 0 1	516	29
	Šířka 500 mm	470	500	480	U T A 3 7 5 A 0 1	561	29
	Šířka 600 mm	470	600	480	U T A 3 7 6 A 0 1	607	29
	Police 1 pevná police v barvě korpusu variabilní hloubka a šířka	301-470	150-600	480	R V 3 1 V T 1	162	40
	Police pro umyvadlo v barvě korpusu vlevo otevřené 2 odkládací přihrádky 3 LED zapuštěná světla 3 x 1,9 W / 3 x 205 lumenů / 6300 Kelvin Tento výrobek obsahuje světelný zdroj energetické třídy: E příslušenství: LED - konvertory 15 W pohybový senzor pro LED osvětlení	486	150	480	R G U 3 0 1 5 L 1 P Z 1 0 7 0 P Z 1 1 4 1	214	34 51 57
	Police pro umyvadlo v barvě korpusu vpravo otevřené 2 odkládací přihrádky 3 LED zapuštěná světla 3 x 1,9 W / 3 x 205 lumenů / 6300 Kelvin Tento výrobek obsahuje světelný zdroj energetické třídy: E příslušenství: LED - konvertory 15 W pohybový senzor pro LED osvětlení	486	150	480	R G U 3 0 1 5 R 1 P Z 1 0 7 0 P Z 1 1 4 1	214	34 51 57

CONCEPT LINE Reflex - seznam modelů

CONCEPT LINE doplňkové skříňky a příslušenství naleznete v samostatné kapitole

Ceny bez DPH v €

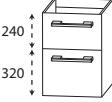
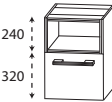
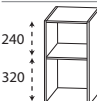
Údaj o hloubce odpovídá hloubce korpusu	Hloubka v mm	Šířka v mm	Výška v mm	Číslo výrobku	Doraz	Příplatek za vyso- ce lesklý korpus
Skříňky pod umyvadlo výška: 560 mm						
 <p>Skříňka pod umyvadlo 1 kovový výsuv s tlumeným dovíráním a výřezem pro sifon uprostřed 1 kovový výsuv s tlumeným dovíráním</p>	Šířka 700 mm	470	700	560	WUA 4 8 7 0 0 4	630 31
	Šířka 800 mm	470	800	560	WUA 4 8 8 0 0 4	690 31
	Šířka 900 mm	470	900	560	WUA 4 8 9 0 0 4	741 31
	Šířka 1000 mm	470	1000	560	WUA 4 8 1 0 0 4	775 31
	Šířka 1200 mm	470	1200	560	WUA 4 8 1 2 0 4	838 31
	Šířka 1400 mm	470	1400	560	WUA 4 8 1 4 0 4	901 31
	Šířka 1400 mm pro řešení s dvojitým umyvadlem Výřez na sifon vlevo, vpravo	470	1400	560	WUA 4 8 1 4 D 4	935 31
	Volitelné příslušenství: Elektrická zásuvka Prostorově úsporná protizápachová zátka odtoku, 40 mm Prostorově úsporná protizápachová zátka odtoku, 32 mm Příplatek za výřez pro sifon / bez výřezu *				P Z 1 0 9 5 P Z 1 3 6 7 P Z 1 4 2 3	91 20 29 86
 <p>Spodní skříňka pro umyvadlo 1 zásuvka s tlumeným dovíráním 1 kovový výsuv s tlumeným dovíráním</p>	skříňka šířka 300 mm	470	300	560	UTA 4 8 3 0 0 4	342 31
	Šířka: 400 mm	470	400	560	UTA 4 8 4 0 0 4	376 31
	Šířka 500 mm	470	500	560	UTA 4 8 5 0 0 4	410 31
	Šířka 600 mm	470	600	560	UTA 4 8 6 0 0 4	445 31
 <p>Spodní skříňka pro umyvadlo 1 policová nahoře 1 kovový výsuv s tlumeným dovíráním prosím doplňte barvu dekoru pro vysouvací poličky Č. 501 Bílá mat č. 547 - černá matná, lakovaná</p>	skříňka šířka 300 mm	470	300	560	UTA 4 7 3 A 0 1	465 31
	Šířka: 400 mm	470	400	560	UTA 4 7 4 A 0 1	516 31
	Šířka 500 mm	470	500	560	UTA 4 7 5 A 0 1	561 31
	Šířka 600 mm	470	600	560	UTA 4 7 6 A 0 1	607 31
 <p>Police 1 pevná police v barvě korpusu variabilní hloubka a šířka</p>	301-470	150-600	560	R V 4 3 V T 1		171 43

* Cena se rozumí za jednu skříňku pod umyvadlo. Pokud máte výřez pro sifon, připojte prosím náčrt. Nezapomeňte zkontrolovat správnost a úplnost potvrzení objednávky.

CONCEPT LINE Reflex - seznam modelů

CONCEPT LINE doplňkové skříňky a příslušenství naleznete v samostatné kapitole

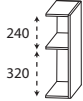
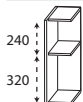
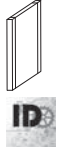

Ceny bez DPH v €

Údaj o hloubce odpovídá hloubce korpusu		Hloubka v mm	Šířka v mm	Výška v mm	Číslo výrobku	Dotaz	Příplatek za vyso- ce lesklý korpus
Skříňky pod umyvadlo výška: 560 mm							
	<p>Police pro umyvadlo v barvě korpusu vlevo otevřené 2 odkládací přihrádky 3 LED zapuštěná světla 3 x 1,9 W / 3 x 205 lumenů / 6300 Kelvin Tento výrobek obsahuje světelný zdroj energetické třídy: E</p> <p>příslušenství: LED - konvertory 15 W pohybový senzor pro LED osvětlení</p>	486	150	560	R G U 4 0 1 5 L 1		214 34
					P Z 1 0 7 0 P Z 1 1 4 1	51 57	
	<p>Police pro umyvadlo v barvě korpusu vpravo otevřené 2 odkládací přihrádky 3 LED zapuštěná světla 3 x 1,9 W / 3 x 205 lumenů / 6300 Kelvin Tento výrobek obsahuje světelný zdroj energetické třídy: E</p> <p>příslušenství: LED - konvertory 15 W pohybový senzor pro LED osvětlení</p>	486	150	560	R G U 4 0 1 5 R 1		214 34
					P Z 1 0 7 0 P Z 1 1 4 1	51 57	
Boční zdvojení s kovovou částí pro umyvadla a skříňky pod umyvadlo							
	<p>Boční zdvojení s kovovou částí Kovové rámování pro skříňky pod umyvadlo a skříňky pod umyvadlové desky eleoxovaná černá matná s 1 zaslepením v barvě korpusu cena za kus</p> <p>uvedte barvu korpusu</p> <p>pro umyvadla a skříňky pod umyvadlo výšky 320 mm</p> <p>pro umyvadla a skříňky pod umyvadlo výšky 480 mm</p> <p>pro umyvadla a skříňky pod umyvadlo výšky 560 mm</p> <p>Naplánujte prosím boční přesah 40 mm pro usazení umyvadla.</p>						
		489	19	320	S D H 4 9 3 2 0 2		114
		489	19	480	S D H 4 9 4 8 0 2		120
		489	19	560	S D H 4 9 5 6 0 2		123

CONCEPT LINE Reflex - seznam modelů

CONCEPT LINE doplňkové skříňky a příslušenství naleznete v samostatné kapitole

Ceny bez DPH v €

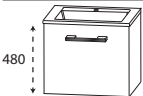
Údaj o hloubce odpovídá hloubce korpusu	Hloubka v mm	Šířka v mm	Výška v mm	Číslo výrobku	Doraz	Příplatek za vyso- ce lesklý korpus	
<h3>Boční zdvojení s kovovým podstavcem pro umyvadla a skříňky pod umyvadlo</h3>							
 	<p>Boční zdvojení s kovovým podstavcem Kvůli ochraně proti překlopení a stabilitě musí být skříně namontovány také na stěnu kovový rám pro skříňky pod umyvadlo a skříňky pod umyvadlovou desku eloxovaná černá matná s 1 zaslepením v barvě korpusu cena za kus</p> <p>uvedte barvu korpusu</p> <p>pro umyvadla a skříňky pod umyvadlo výšky 320 mm</p> <p>pro umyvadla a skříňky pod umyvadlo výšky 560 mm</p> <p>Naplánujte prosím boční přesah 40 mm pro usazení umyvadla.</p>						
	489	19	875	S D H 4 9 8 3 3 2		131	
489	19	875	S D H 4 9 8 3 5 6		140		
<h3>Boční stěny s hranou ABS pro umyvadla a skříňky pod umyvadlo</h3>							
	<p>Boční stěna s hranou ABS v barvě korpusu cena za kus</p> <p>pro umyvadla a skříňky pod umyvadlo výšky 240 mm</p> <p>pro umyvadla a skříňky pod umyvadlo výšky 320 mm</p> <p>pro umyvadla a skříňky pod umyvadlo výšky 480 mm</p> <p>pro umyvadla a skříňky pod umyvadlo výšky 560 mm</p> <p>Nezapomeňte prosím připočíst sílu desky 28 mm ke každému postranímu korpusu.</p>						
	490	28	240	S W A 4 9 2 4 2 8	34	6	
	490	28	320	S W A 4 9 3 2 2 8	37	9	
	490	28	480	S W A 4 9 4 8 2 8	43	14	
490	28	560	S W A 4 9 5 6 2 8	46	17		
<h3>Set KOUPELNA PRO HOSTY</h3>							
 Uvedte doraz!	<p>Skládá se z: STONEPLUS umyvadlo Straight, 512 mm bílá Včetně odtokového a přepadového systému CLOU s bílou krytkou Skříňka pod umyvadlo 500 mm 1 otočná dvířka</p> <p>Volitelné příslušenství Prostorově nenáročný protizápachový uzávěr odtoku, 32 mm Příplatek za umyvadlo bez výřezů pro baterie / 3 otvory (podle náčrtku)*</p>						
	330	512	500	S E T F G 5 0 0 6	L/R	493	20
				P Z 1 4 0 7		34	128

Dodací lhůta je 8 týdnů. Cena je za umyvadlo, umyvadlo bez otvoru pro baterii nelze kombinovat s Clou systémem. Nezapomeňte zkontrolovat správnost a úplnost potvrzení objednávky.

CONCEPT LINE Reflex - návod k objednání

Formulář objednávky získáte u vašeho servisního týmu Laguna nebo na adrese www.laguna-badwelten.de po přihlášení jako obchodníka.

STONEPLUS - umyvadlo „Shape“

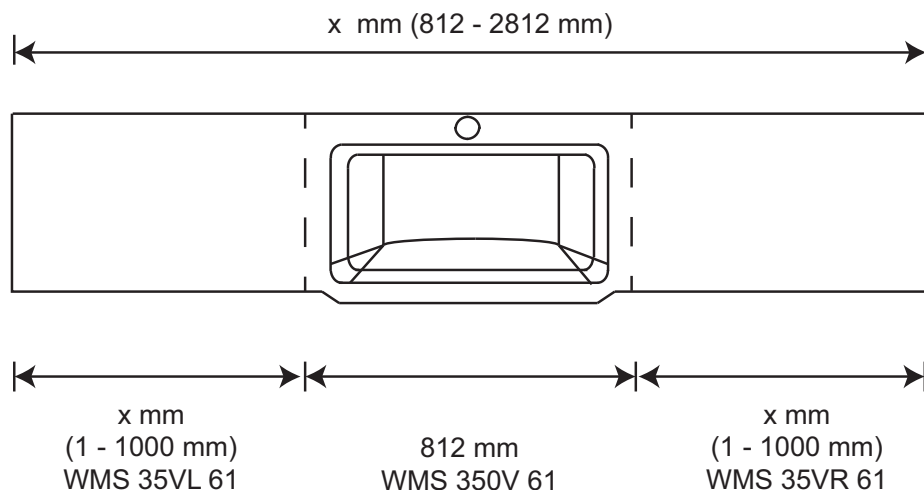

STONEPLUS dvojitě umyvadlo „Shape“

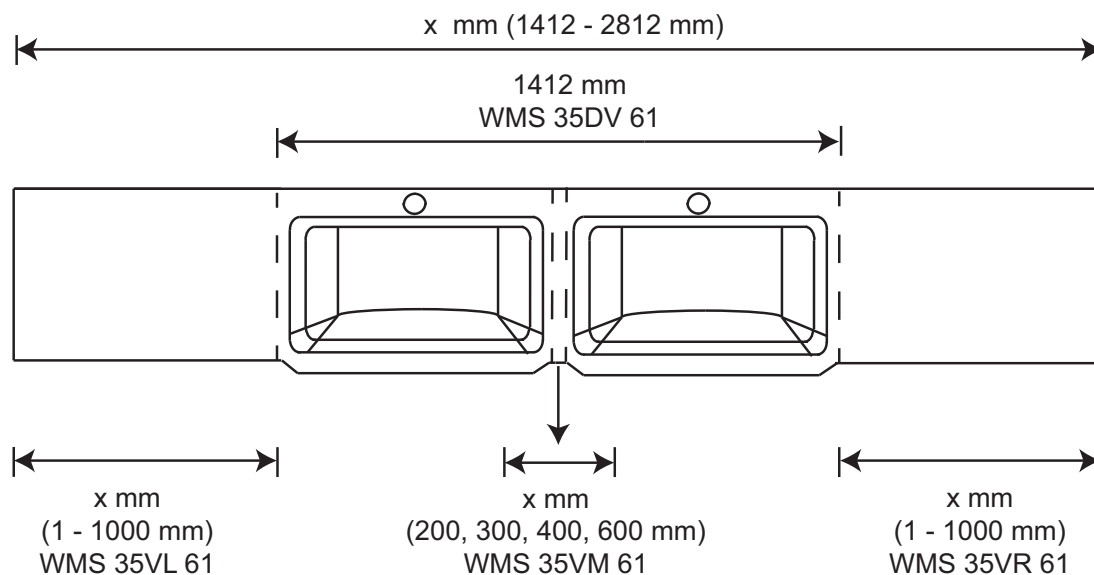

CONCEPT LINE Reflex - návod k objednání

Formulář objednávky získáte u vašeho servisního týmu Laguna nebo na adrese www.laguna-badwelten.de po přihlášení jako obchodníka.

STONEPLUS - umyvadlo „Straight“

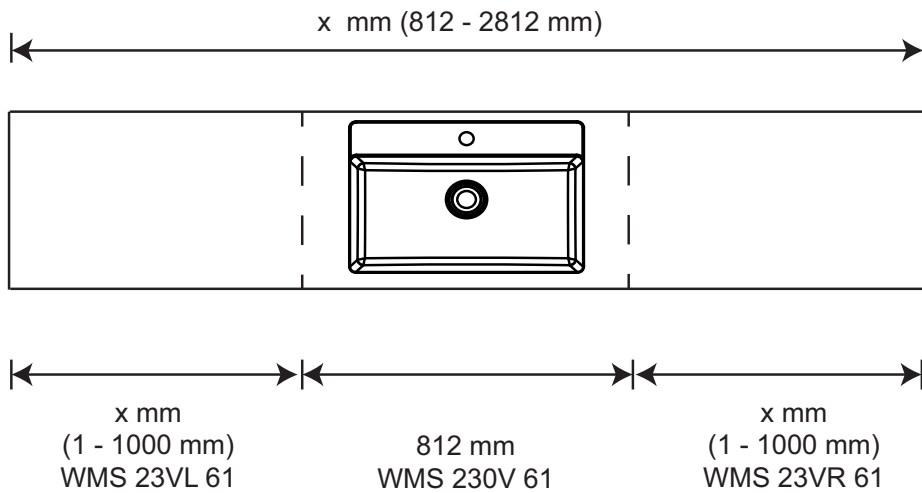

STONEPLUS dvojité umyvadlo „Straight“

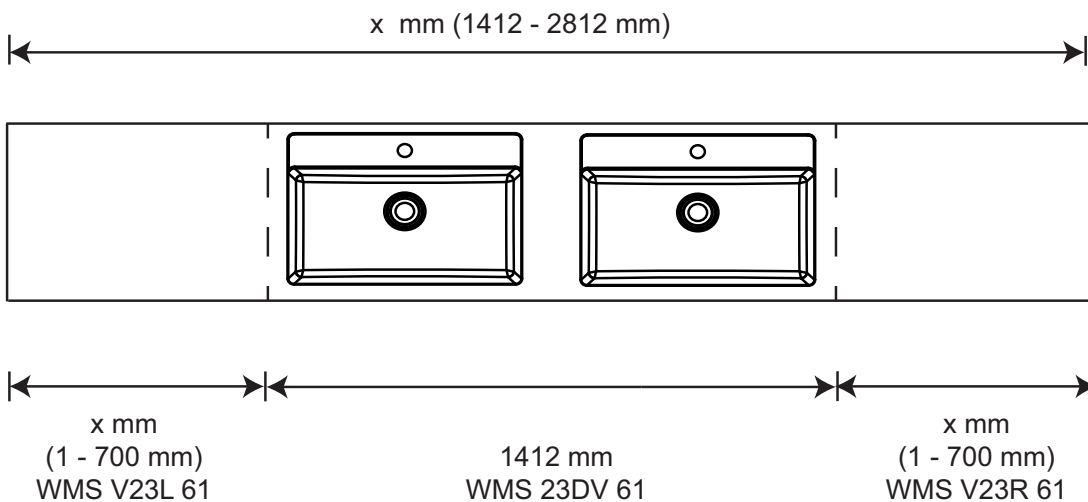

CONCEPT LINE Reflex - návod k objednání

Formulář objednávky získáte u vašeho servisního týmu Laguna nebo na adrese www.laguna-badwelten.de po přihlášení jako obchodníka.

Skleněné - umyvadlo „Straight“

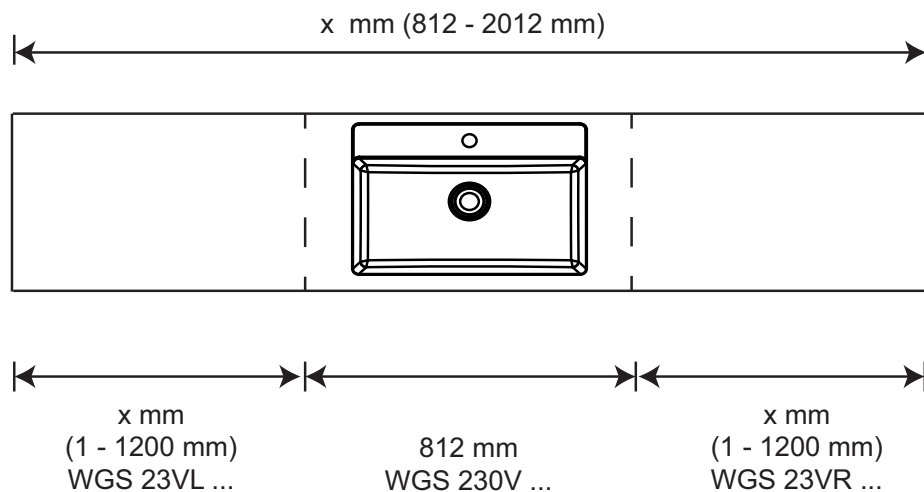

CONCEPT LINE Reflex - rozměrové náčrty

WMS 2305 61 (Straight)

KOUPELNA PRO HOSTY

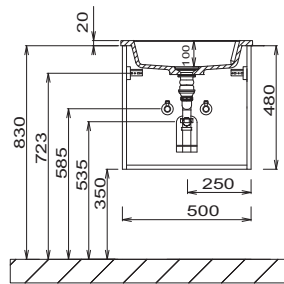
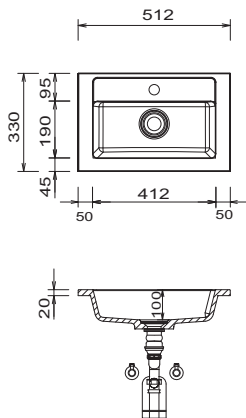

WMS 3508 61

WMS 3510 61

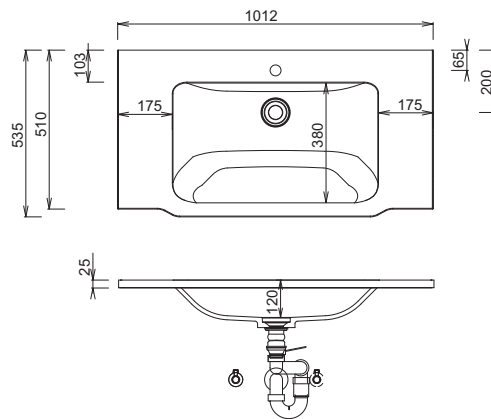
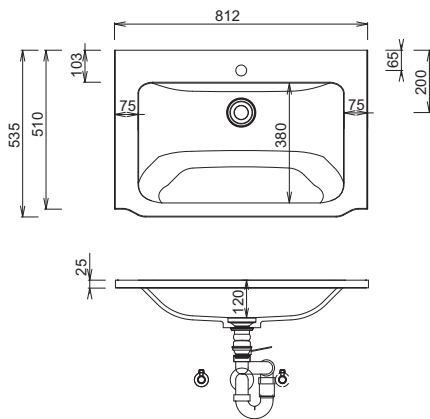

WMS 3512 61

WMS 352D 61

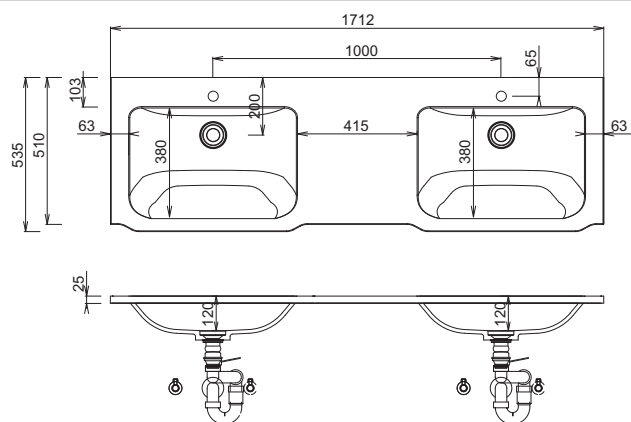
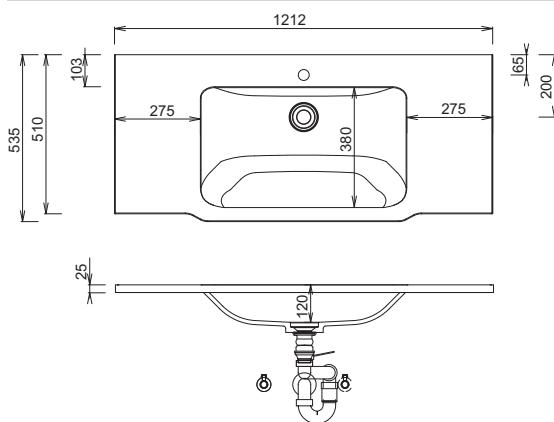

STONEPLUS:

Teplota užitkové vody nesmí překročit 55 °C. Barvy na vlasy musí být při kontaktu s povrchem během několika vteřin odstraněny, aby nedošlo ke tvoření skvrn.

Tolerance:

Rozměrové tolerance (+/-5 mm) a tolerance nerovnosti (DIN 18202) podléhají obvyklým specifickým tolerancím pro stavební materiály podle DIN 18202.

Legenda

- S= Stoneplus umyvadlo
- G= Skleněné umyvadlo
- B= šířka skříňky pod umyvadlo
- X= poloha připojení odpadní vody

CONCEPT LINE Reflex - rozměrové náčrty

WMS 350V 61

WMS 35DV 61

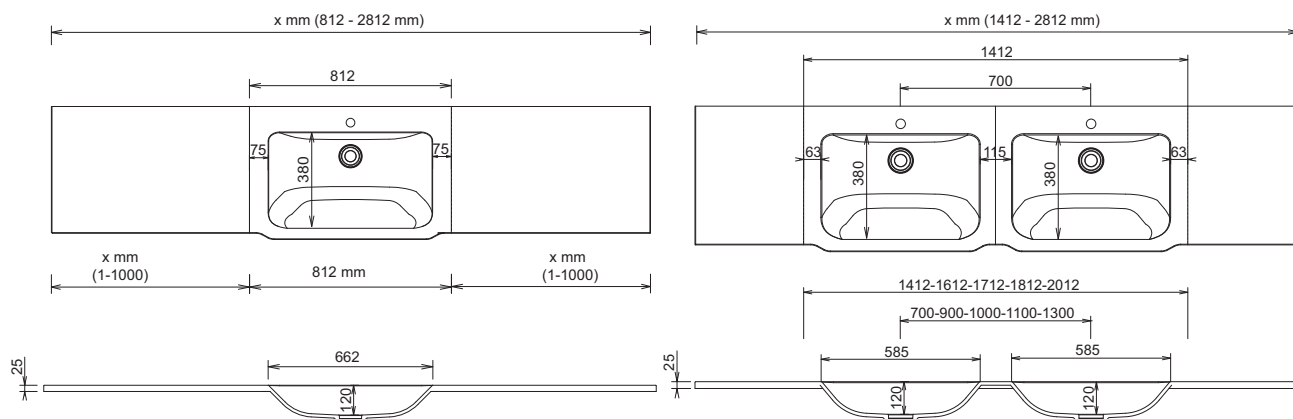

WMS / WGS 230V

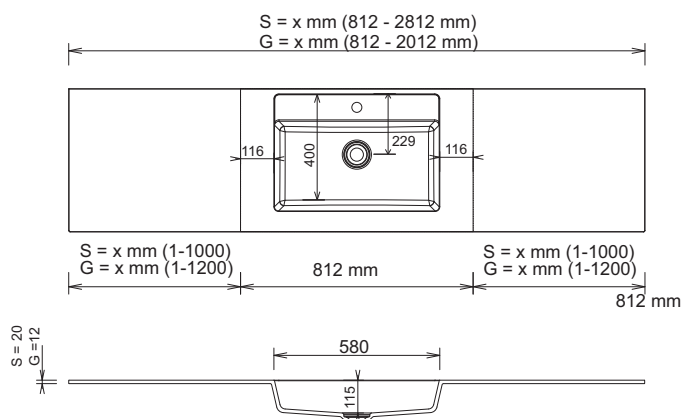

WMS 23DV 61

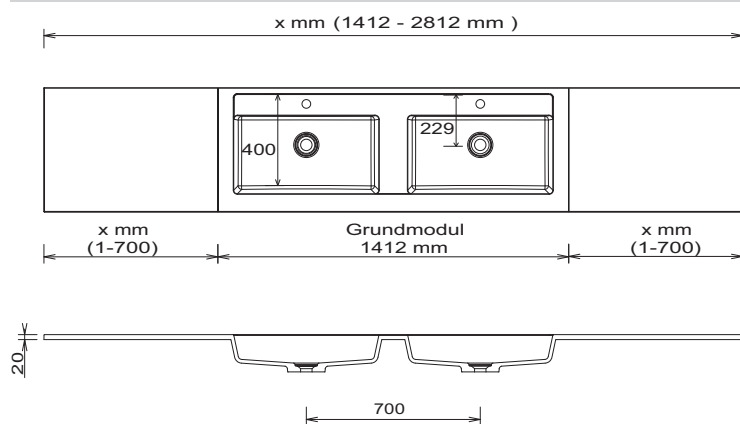

Legenda

S= Stoneplus umyvadlo
G= Skleněné umyvadlo
B= šířka skříňky pod umyvadlo
X= poloha připojení odpadní vody

STONEPLUS:

Teplota užitkové vody nesmí překročit 55 °C. Barvy na vlasy musí být při kontaktu s povrchem během několika vteřin odstraněny, aby nedošlo ke tvoření skvrn.

Tolerance:

Rozměrové tolerance (+/-5 mm) a tolerance nerovnosti (DIN 18202) podléhají obvyklým specifickým tolerancím pro stavební materiály podle DIN 18202.

CONCEPT LINE Reflex - rozměrové náčrty

Umyvadlo Výška skříňky pod umyvadlo 240 mm
Výška umyvadla odpovídá výšce umyvadla Shape

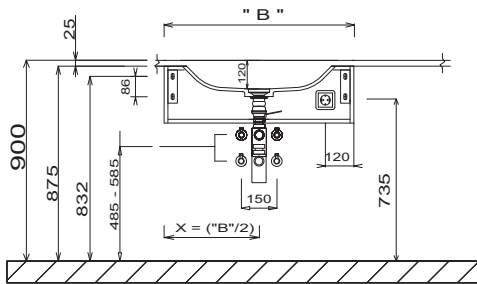

Umyvadlo Výška skříňky pod umyvadlo 320 mm
Výška umyvadla odpovídá výšce umyvadla Shape

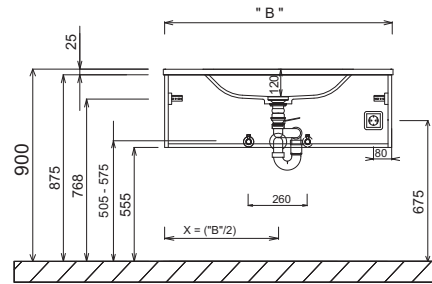

Umyvadlo Výška spodní skříňky 480 mm & 560 mm
Výška umyvadla odpovídá výšce umyvadla Shape

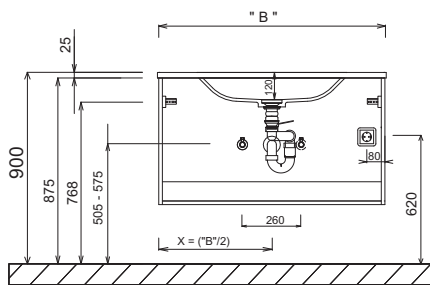

Dvojité umyvadlo Výška skříňky pod umyvadlo 240 mm
Výška umyvadla odpovídá výšce umyvadla Shape

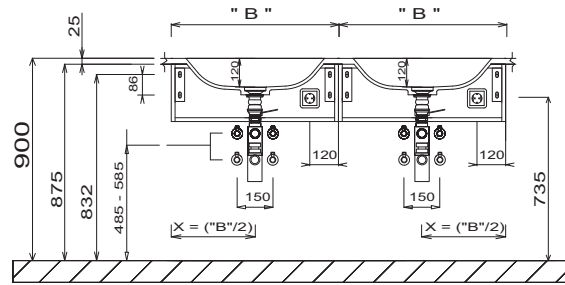

Dvojité umyvadlo Výška skříňky pod umyvadlo 320 mm
Výška umyvadla odpovídá výšce umyvadla Shape

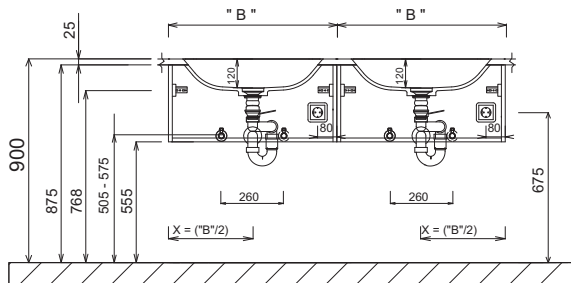

Dvojité umyvadlo Výška spodní skříňky 480 mm & 560 mm
Výška umyvadla odpovídá výšce umyvadla Shape

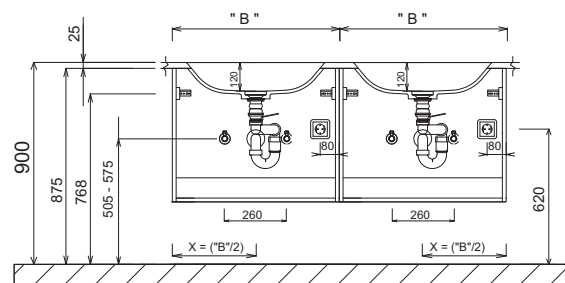

STONEPLUS:

Teplota užitkové vody nesmí překročit 55 °C. Barvy na vlasy musí být při kontaktu s povrchem během několika vteřin odstraněny, aby nedošlo ke tvoření skvrn.

Tolerance:

Rozměrové tolerance (+/-5 mm) a tolerance nerovnosti (DIN 18202) podléhají obvyklým specifickým tolerancím pro stavební materiály podle DIN 18202.

Legenda

- S= Stoneplus umyvadlo
- G= Skleněné umyvadlo
- B= šířka skříňky pod umyvadlo
- X= poloha připojení odpadní vody

CONCEPT LINE Reflex - rozměrové náčrty

Dvojité umyvadlo Výška skříňky pod umyvadlo 240 mm
Výška umyvadla odpovídá výšce umyvadla Shape

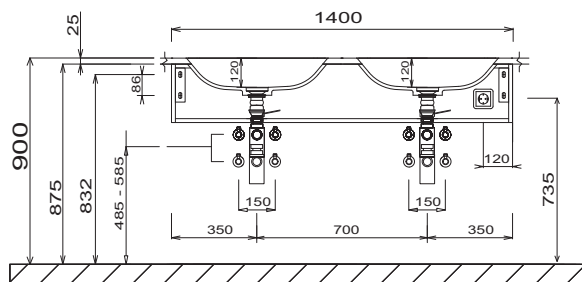

Dvojité umyvadlo Výška skříňky pod umyvadlo 320 mm
Výška umyvadla odpovídá výšce umyvadla Shape

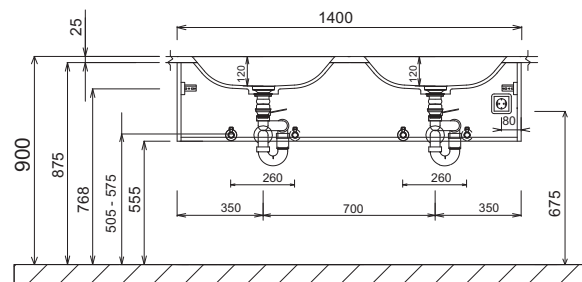

Dvojité umyvadlo Výška spodní skříňky 480 mm & 560 mm
Výška umyvadla odpovídá výšce umyvadla Shape

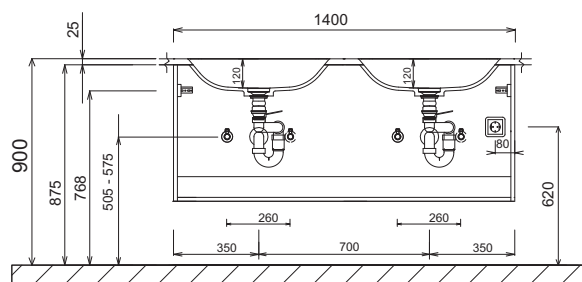

Legenda

S= Stoneplus umyvadlo
G= Skleněné umyvadlo
B= šířka skříňky pod umyvadlo
X= poloha připojení odpadní vody

STONEPLUS:

Teplota užitkové vody nesmí překročit 55 °C. Barvy na vlasy musí být při kontaktu s povrchem během několika vteřin odstraněny, aby nedošlo ke tvoření skvrn.

Tolerance:

Rozměrové tolerance (+/-5 mm) a tolerance nerovnosti (DIN 18202) podléhají obvyklým specifickým tolerancím pro stavební materiály podle DIN 18202.



Barvy čela

F Přední fóliová část

M Přední strana potažená melaminovou pryskyřicí s hranou ABS



Č. 679 Betonová optika

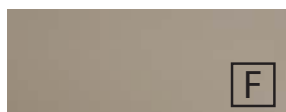

Č. 764 šedý kámen matný



Č. 777 Cosmos šedá mat



Č. 793 Protěž matná



Č. 891 šedý křemen matný



Č. 893 titan šedý matný



Č. 686 Antracit vysoký lesk

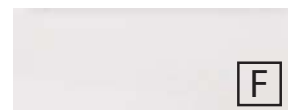

Č. 722 polární bílá, vysoký lesk



Č. 755 Hacienda černá



Č. 769 Hacienda šedá

Ukončení 12/2023



639 dub černý



Č. 670 Dub Halifax



Č. 680 Dub Charleston



Č. 750 Dub Cardiff



Č. 751 Dub Cuneo hnědý



Č. 771 Dub Cuneo přírodní



Č. 776 Dub Charleston tmavý



Č. 785 Dub přírodní imitace



Č. 794 Dub písek

Dekory korpusu

* Vysoce lesklý korpus za příplatek



Č. 179
Betonová optika



Č. 164
šedý kámen
matný



Č. 177
Cosmos šedá
mat

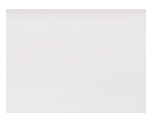

Č. 111
bílá matná



Č. 191
šedý křemen
matný



Č. 193
titan šedý
matný



*Č. 121
Antracit vysoc-
ký lesk

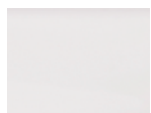

*Č. 161
Bílá, vysoký lesk



Č. 155
Hacienda černá



Č. 169
Hacienda šedá
Ukončení 12/2023



139 dub černý



Č. 170
Dub Halifax



Č. 180
Dub Charleston



Č. 150
Dub Cardiff



Č. 151
Dub Cuneo
hnědý



Č. 171
Dub Cuneo
přírodní



Č. 176
Dub Charleston
tmavý



Č. 185
Dub přírodní
imitace



Č. 194
Dub písek

Barvy umyvadel

STONEPLUS umyvadla



Č. 61
bílá

Varianty úchytek

Standardní úchyt

Volitelná úchytky



Č. 589 tyčová úchytky,
chrom



č. 559 tyčový úchyt,
matná černá



Č. 529
lištový úchyt, lesklý



Č. 538
lištový úchyt alu mat



Č. 539
lištový úchyt, černá matná

Prémiová technika výsuvu a dovírání

Prémiový výsuv s tlumeným dovíráním

Dvířka s integrovaným systémem tlumeného dovírání

Všechny údaje nezávazné a otevřené. Chyby, omyly a změny vyhrazeny.



2023/2024 - 2,85

Dbejte prosím instrukcí uvedených v záručních a instalačních listech, pokynů pro údržbu a informací získaných při nákupu.

CONCEPT LINE Neo - seznam typů

CONCEPT LINE doplňkové skříňky a příslušenství naleznete v samostatné kapitole

Ceny bez DPH v €

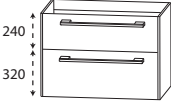
Údaj o hloubce odpovídá hloubce korpusu	Hloubka v mm	Šířka v mm	Výška v mm	Číslo výrobku	Doraz	Příplatek za vyso- ce lesklý korpus
STONEPLUS umyvadla pro plánování						
 <p>STONEPLUS – variabilní umyvadlo bílé Včetně odtokového a přepadového systému CLOU s bílou krytkou</p> <p>Prodloužení vpravo pro plánování</p> <p>Maximální celková délka umyvadla je 1644 mm: Tělo 744 mm</p> <p>Prodloužení vpravo</p> <p>Cena prodloužení za běžný metr</p> <p>Volitelné příslušenství: Příplatek za umyvadlo bez výřezů pro baterie / 3 otvory (podle náčrtku)*</p>						
	450	744	20	WMS 2 4 VR 6 1		570
	330	10-900	20	WMS 2 4 VV 6 1		428
 <p>STONEPLUS – variabilní umyvadlo bílé Včetně odtokového a přepadového systému CLOU s bílou krytkou</p> <p>Prodloužení vlevo pro plánování</p> <p>Maximální celková délka umyvadla je 1644 mm: Tělo 744 mm</p> <p>Prodloužení vlevo</p> <p>Cena prodloužení za běžný metr</p> <p>Volitelné příslušenství Příplatek za umyvadlo bez výřezů pro baterie / 3 otvory (podle náčrtku)*</p>						
	450	744	20	WMS 2 4 VL 6 1		570
	330	10-900	20	WMS 2 4 VV 6 1		428
Skříňky pod umyvadlo						
 <p>Skříňka pod umyvadlo 1 kovový výsuv s tlumeným dovíráním a výřezem pro sifon uprostřed 1 kovový výsuv s tlumeným dovíráním boční zdvojení + 16 mm</p> <p>Bez LED osvětlení</p> <p>s LED osvětlením 1 LED Konvertor 12 V, 15 W 2 x 232 lumenů / 4000 Kelvin 1 pohybový senzor Tento výrobek obsahuje světelný zdroj energetické třídy: E</p> <p>Volitelné příslušenství: Elektrická zásuvka Prostorově úsporná protizápachová zátka odtoku, 40 mm Prostorově úsporná protizápachová zátka odtoku, 32 mm</p>						
	420	732	560	SET 4 4 7 0 0 1		715 31
	420	732	560	SET 4 4 7 0 B 1		966 31
				PZ 1 0 9 5 PZ 1 3 6 7 PZ 1 4 2 3		91 20 29

Dodací lhůta je 8 týdnů. Cena je za umyvadlo, umyvadlo bez otvoru pro baterii nelze kombinovat s Clou systémem. Nezapomeňte zkontrolovat správnost a úplnost potvrzení objednávky.



CONCEPT LINE Neo - seznam typů

CONCEPT LINE doplňkové skříňky a příslušenství naleznete v samostatné kapitole

Ceny bez DPH v €

Údaj o hloubce odpovídá hloubce korpusu

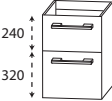
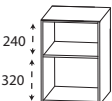
Skříňky pod umyvadlo

	Hloubka v mm	Šířka v mm	Výška v mm	Číslo výrobku	Doraz	Příplatek za vyso- ce lesklý korpus
 <p>Spodní skříňka pro výřez umyvadla 1 zásuvka s tlumeným dovíráním 1 kovový výsuv s tlumeným dovíráním</p> <p>skříňka šířka 300 mm Šířka: 400 mm Šířka 500 mm Šířka 600 mm</p>	300	300	560	U T A 4 4 3 0 0 1	314	26
	300	400	560	U T A 4 4 4 0 0 1	348	26
	300	500	560	U T A 4 4 5 0 0 1	382	26
	300	600	560	U T A 4 4 6 0 0 1	416	26
 <p>Police pro výřez umyvadla v barvě korpusu 1 pevná police</p> <p>šířka 200 mm skříňka šířka 300 mm Šířka: 400 mm Šířka 500 mm Šířka 600 mm variabilní šířka</p>	322	200	560	R T 4 3 2 0 0 1	108	31
	322	300	560	R T 4 3 3 0 0 1	125	34
	322	400	560	R T 4 3 4 0 0 1	143	37
	322	500	560	R T 4 3 5 0 0 1	160	40
	322	600	560	R T 4 3 6 0 0 1	177	43
	322	150-599	560	R T 4 3 V 0 1	177	43
 <p>Boční zdvojení s hranou ABS pro spodní skříňky nebo police v barvě korpusu</p> <p>cena za kus</p>	323	16	560	S D H 5 6 3 2 1 6	37	14

Podrobné informace o příslušenství k výrobkům naleznete v samostatné kapitole.

CONCEPT LINE Neo - pomoc při objednávání
Formulář objednávky získáte u vašeho servisního týmu Laguna nebo
na adrese www.laguna-badwelten.de po přihlášení jako obchodníka.

STONEPLUS - umyvadlo s výřezem vpravo

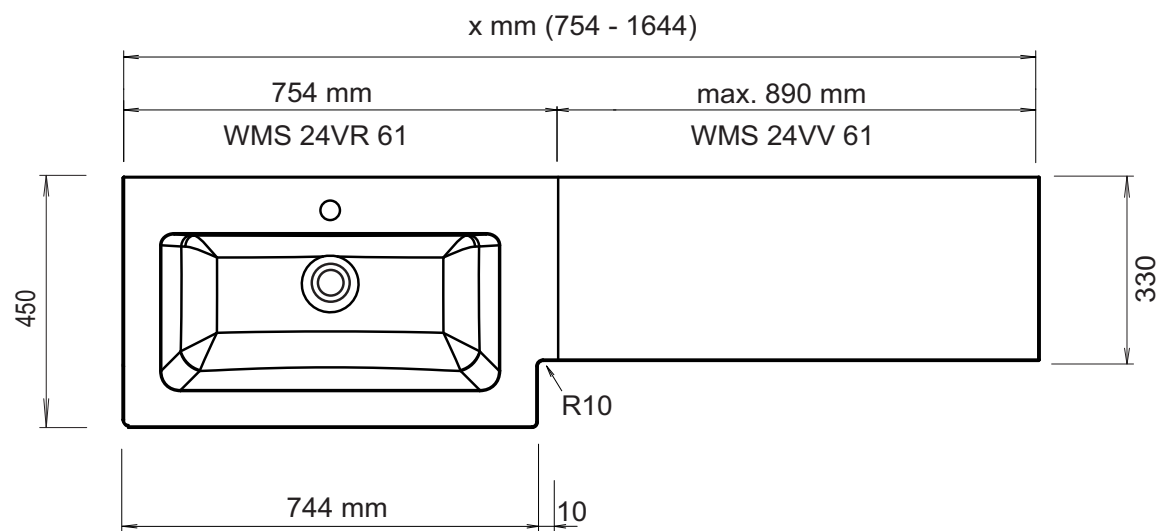

STONEPLUS - umyvadlo s výřezem vlevo

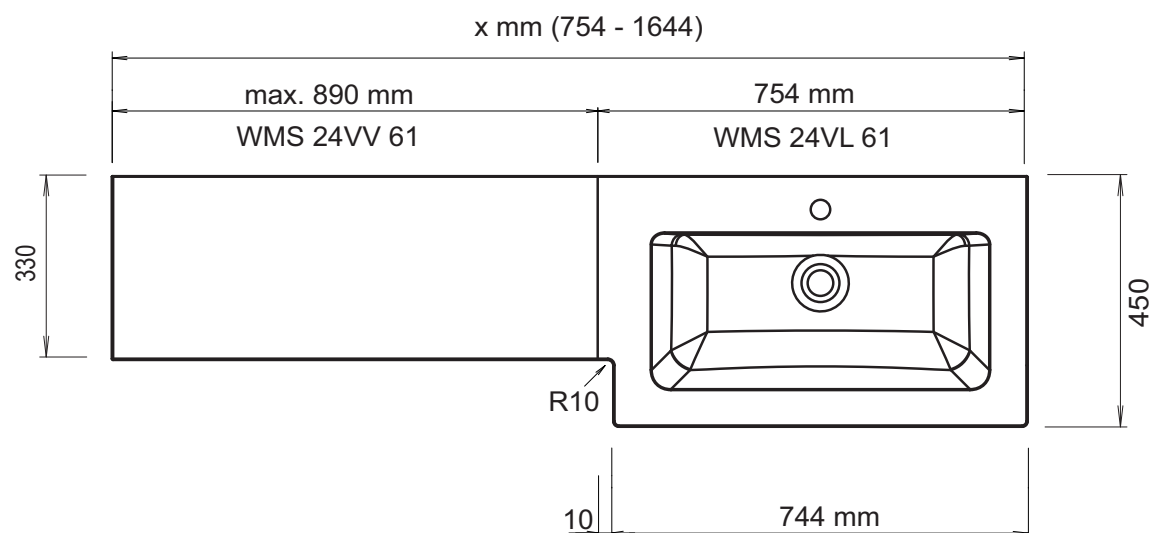

CONCEPT LINE Neo - rozměrové náčrty

WMS 24VR 61 + WMS 24VV 61

WMS 24VL 61 + WMS 24VV 61

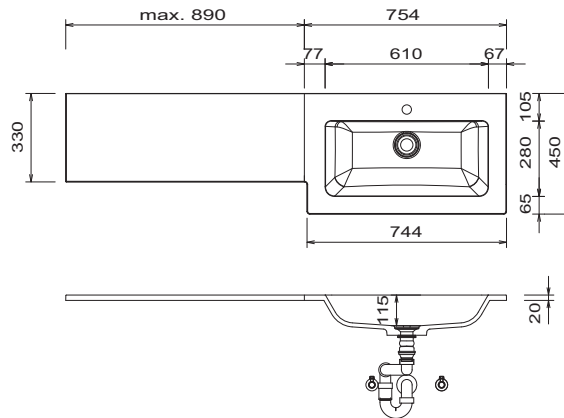
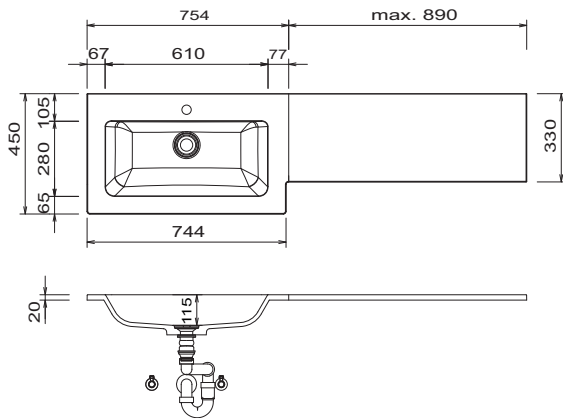

Umyvadlo s prodloužením vpravo

Umyvadlo s prodloužením vlevo

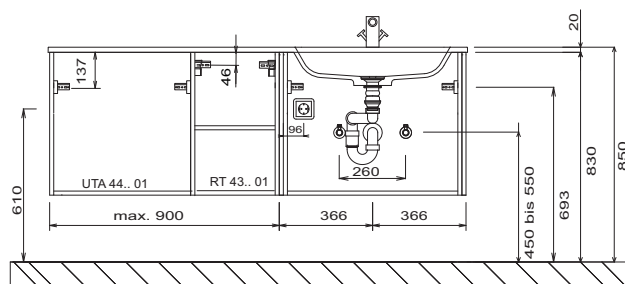
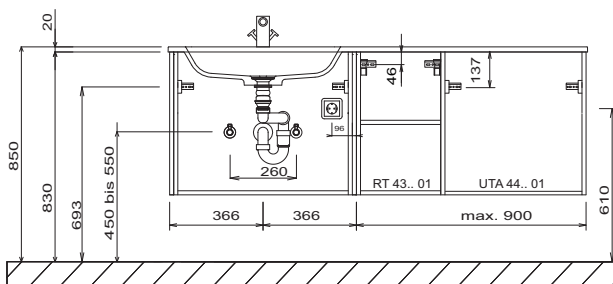

STONEPLUS:

Teplota užitkové vody nesmí překročit 55 °C. Barvy na vlasy musí být při kontaktu s povrchem během několika vteřin odstraněny, aby nedošlo ke tvoření skvrn.

Tolerance:

Rozměrové tolerance (+/-5 mm) a tolerance nerovnosti (DIN 18202) podléhají obvyklým specifickým tolerancím pro stavební materiály podle DIN 18202.



Platino 2.0

Program 503 - s úchytem

Program 543 - bez úchyty



Barvy čela

F Přední fóliová část

M Přední strana potažená melaminovou pryskyřicí s hranou ABS



Č. 679 Betonová optika

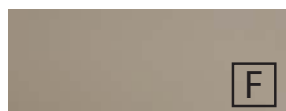

Č. 764 šedý kámen matný



Č. 777 Cosmos šedá mat



Č. 793 Protěž matná



Č. 891 šedý křemen matný



Č. 893 titan šedý matný



Č. 686 Antracit vysoký lesk



Č. 722 polární bílá, vysoký lesk



Č. 755 Hacienda černá



Č. 769 Hacienda šedá

Ukončení 12/2023



639 dub černý



Č. 670 Dub Halifax



Č. 680 Dub Charleston



Č. 750 Dub Cardiff



Č. 751 Dub Cuneo hnědý



Č. 771 Dub Cuneo přírodní



Č. 776 Dub Charleston tmavý



Č. 785 Dub přírodní imitace



Č. 794 Dub písek

Dekory korpusu

* Vysoce lesklý korpus za příplatek



Č. 179
Betonová optika



Č. 164
šedý kámen
matný



Č. 177
Cosmos šedá
mat



Č. 111
bílá matná



Č. 191
šedý křemen
matný



Č. 193
titan šedý
matný



*Č. 121
Antracit vyso-
ký lesk

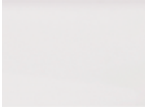

*Č. 161
Bílá, vysoký lesk



Č. 155
Hacienda černá



Č. 169
Hacienda šedá
Ukončení 12/2023



139 dub černý



Č. 170
Dub Halifax



Č. 180
Dub Charleston



Č. 150
Dub Cardiff



Č. 151
Dub Cuneo
hnědý



Č. 171
Dub Cuneo
přírodní



Č. 176
Dub Charleston
tmavý



Č. 185
Dub přírodní
imitace



Č. 194
Dub písek

Barvy desky umyvadla

Tloušťka 28 mm

* Vysoce lesklý korpus za příplatek



Č. 179
Betonová optika



Č. 164
šedý kámen
matný



Č. 177
Cosmos šedá
mat

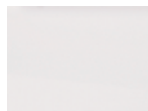

Č. 111
bílá matná



Č. 191
šedý křemen
matný



Č. 193
titan šedý
matný

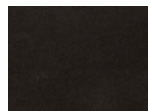

Č. 175
Ocel tmavá
mat



*Č. 121
Antracit vyso-
ký lesk

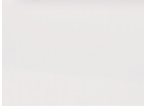

*Č. 161
Bílá, vysoký lesk



Č. 143
Břidlicový dekor



Č. 155
Hacienda černá



Č. 169
Hacienda šedá
Ukončení 12/2023



139
dub černý



Č. 170
Dub Halifax



Č. 180
Dub Charleston



Č. 150
Dub Cardiff



Č. 151
Dub Cuneo
hnědý



Č. 171
Dub Cuneo
přírodní



Č. 174
Dub Hunton



Č. 176
Dub Charleston
tmavý



Č. 185
Dub přírodní
imitace



Č. 194
Dub písek

Barvy desky umyvadla

Tloušťka 60 mm

tepelná ochrana



Č. 755 Hacienda
černá



Č. 769 Hacienda
šedá
Ukončení 12/2023



Nr. 670 dub
Halifax*



Č. 680 Dub
Charleston

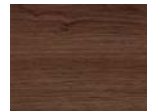

Č. 776 Dub
Charleston
tmavý



Č. 785 Dub
přírodní
imitace



Č. 794 Dub písek

*Vzhledem k barevným rozdílům nedoporučujeme vrchní desku kombinovat s dekorem čela a korpusem dub Halifax.

Barvy desky umyvadla

Povrch leštěný



Individuální umyvadlové desky z vysoce kvalitních křemenných materiálů s povrchem odolným vůči poškrábání - snadné čištění a dlouhá životnost

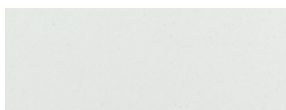

Č. 401 Blanco Zeus



Č. 402 Negro Stellar



Č. 408 Cemento Spa



Č. 423 Láva šedá



Č. 424 Černá



Č. 427 Noble grey

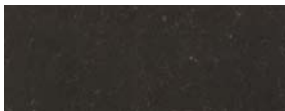

Č. 429 Calypso

Dekor umyvadlových desek - porcelánová keramika



Č. 505 Iron Grey Satin



Č. 515 Iron Corten Satin



Č. 531 Niagara Silk



Č. 527 Beton Silk



Č. 531 Niagara Silk



Č. 532 Alexandra Silk



Č. 533 Colorado Dunes Silk



Č. 534 Sofia Cuprum 2021

Deska umyvadla masivní dub



Č. 103

Prémiová technika výsuvu a dovírání

Prémiový výsuv s tlumeným dovíráním

Dvířka s integrovaným systémem tlumeného dovírání

Variety úchytek

Standardní úchyt



Č. 522 tyčový úchyt, chrom

Volitelná úchytka



Č. 529 lištový úchyt, lesklý chrom



Č. 538 lištový úchyt alu mat



Č. 539 lištový úchyt, černá matná

bezúchytové varianty



bez madla, profil zapuštěného úchyty v barvě korpusu

Skříňky pod umyvadlo jsou vybaveny madlem vysokým 40 mm.

Zvýrazněné barvy posuvné police



Č. 501 Bílá mat



Č. 547 - černá matná, lakovaná

Modely umyvadel

Litá nábytková umyvadla



Portofino KOU-
PELNA
PRO
HOSTY
Č. 1 bílá



Havana
Č. 1 bílá
možné ve 2 velikostech



Toronto
Č. 1 bílá
možné ve 2 velikostech

STONEPLUS - vestavná umyvadla



Straight KOU-
PELNA
PRO
HOSTY
Č. 61 bílá



Madeira
Č. 61 bílá

STONEPLUS®

STONEPLUS®

Keramické umyvadlo na desku

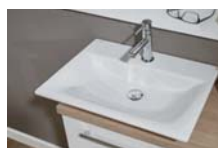

Olinda KOU-
PELNA
PRO
HOSTY
Č. 1 bílá



Piccolo KOU-
PELNA
PRO
HOSTY
Č. 1 bílá



Orlando KOU-
PELNA
PRO
HOSTY
Č. 1 bílá



Nizza
Č. 1 bílá



Málaga
Č. 1 bílá



Ideal Standard Connect Air Valencia

Č. 1 bílá
Č. 21 bílá IdealPlus



Č. 1 bílá
možné v různých šířkách



Till
Č. 1 bílá
možné v různých šířkách



Q!flat
Č. 1 bílá
možné ve 2 velikostech



K-Line
Č. 1 bílá
možné ve 2 velikostech



Squared
Č. 1 bílá
možné v různých šířkách



Squared
Č. 43 Carbone
možné ve 2 velikostech



Melbourne
Č. 1 bílá
možné ve 2 velikostech



Melbourne oválné
Č. 1 bílá

k dispozici také bez
otvoru pro baterii

k dispozici také bez
otvoru pro baterii

Umyvadla jiných výrobců

Výřezy desek pro umyvadla jiných výrobců lze provést za příplatek.

Při objednávání přiložte náčrtek.

Všechny údaje nezávazné a otevřené. Chyby, omyly a změny vyhrazeny.

2023/2024 - 2,85







Pt.4

Dbejte prosím instrukcí uvedených v záručních a instalačních listech, pokynů pro údržbu a informací získaných při nákupu.

CONCEPT LINE Platino 2.0 - seznam typů

CONCEPT LINE doplňkové skřínky a příslušenství naleznete v samostatné kapitole

Ceny bez DPH v €









Údaj o hloubce odpovídá hloubce korpusu	Hloubka v mm	Šířka v mm	Výška v mm	Číslo výrobku	Doraz	Příplatek za vysoce lesklý korpus
						
Keramické umyvadlo na desku Nizza bílá vč. systému permanentního odtoku	390	390	115	W T A 3 9 0 0 1		288
						
Keramické umyvadlo na desku Q!flat bílá s otvory pro armaturu Včetně odtokového a přepadového systému CLOU						
Šířka 620 mm	453	620	80	W T M 5 3 0 6 1		559
Šířka 920 mm	453	920	80	W T M 5 3 0 9 1		815
						
Umyvadlo na desku Connect Air, bílé s otvory pro armaturu s přepadem	460	550	100	W T A 0 8 0 5 1		251
Umyvadlo na desku Connect Air, IdealPlus, bílé s otvory pro armaturu s přepadem	460	550	100	W T A 0 8 0 5 2 1		379
 						
Keramické umyvadlo na desku Squared Carbone matný vč. systému permanentního odtoku s otvory pro armaturu						
Šířka 500 mm	450	500	125	W T M 4 8 0 5 4 3		544
Šířka 500 mm bez otvoru pro armaturu*	450	500	125	W T O 4 8 0 5 4 3		544
Šířka 620 mm	450	620	125	W T M 4 8 0 6 4 3		644
Šířka 620 mm bez otvoru pro armaturu*	450	620	125	W T O 4 8 0 6 4 3		644
Volitelné příslušenství: Odpadní a přepadový systém CLOU CLOU odtokový a přepadový systém				P Z 1 1 0 9 1 P Z 1 1 4 9 1		83 128
 						
Keramické umyvadlo na desku Squared bílá vč. systému permanentního odtoku s otvory pro armaturu						
Šířka 500 mm	450	500	125	W T M 4 8 0 5 1		473
Šířka 500 mm bez otvoru pro armaturu*	450	500	125	W T O 4 8 0 5 1		473
Šířka 620 mm	450	620	125	W T M 4 8 0 6 1		559
Šířka 620 mm bez otvoru pro armaturu*	450	620	125	W T O 4 8 0 6 1		559
Šířka 810 mm	450	810	125	W T M 4 8 0 8 1		730
Šířka 810 mm bez otvoru pro armaturu*	450	810	125	W T O 4 8 0 8 1		730
Šířka 1020 mm	450	1020	125	W T M 4 8 1 0 1		901
Šířka 1020 mm bez otvoru pro armaturu*	450	1020	125	W T O 4 8 1 0 1		901
Šířka 1220 mm	450	1220	125	W T M 4 8 1 2 1		1072
Šířka 1220 mm bez otvoru pro armaturu*	450	1220	125	W T O 4 8 1 2 1		1072
Volitelné příslušenství: Odpadní a přepadový systém CLOU CLOU odtokový a přepadový systém				P Z 1 1 0 9 1 P Z 1 1 4 9 1		83 128

* Dodací lhůta je 10 týdnů. Umyvadlo není kompatibilní s volitelným Clou systémem.
Při plánování nástěnných baterií s vyústěním musí být toto při objednávání uvedeno zvlášť!

CONCEPT LINE Platino 2.0 - seznam typů

CONCEPT LINE doplňkové skříňky a příslušenství naleznete v samostatné kapitole

Ceny bez DPH v €







Údaj o hloubce odpovídá hloubce korpusu		Hloubka v mm	Šířka v mm	Výška v mm	Číslo výrobku	Doraz	Příplatek za vyso- ce lesklý korpus
Keramické umyvadlo na desku							
	Keramická umyvadla Squared bílá vč. systému permanentního odtoku s 2 otvory pro armatury						
	Šířka 1020 mm	450	1020	125	WTM 4 8 2 1	1	901
	šířka 1220 mm*	450	1220	125	WTM 4 8 2 2	1	1072
 	Keramická umyvadla Squared bílá vč. systému permanentního odtoku s 2 otvory pro armatury						
	Šířka 1220 mm	450	1220	125	WTM 4 8 2 D	1	1072
	Šířka 1220 mm bez otvorů pro armatury*	450	1220	125	WTO 4 8 2 D	1	1072
	Ize kombinovat pouze s umyvadlovou Skříňkou šířky 600 mm						
	Volitelné příslušenství: Přepadový a odtokový systém CLOU (objednat 2 kusy) CLOU odtokový a přepadový systém (objednat 2 kusy)				P Z 1 1 0 9	1	83
					P Z 1 1 4 9	1	128
	Keramické umyvadlo na desku Valencia bílá s otvory pro armaturu s přepadem						
	Šířka 660 mm	495	660	50	WTM 4 9 0 6	1	265
	Šířka 860 mm	495	860	50	WTM 4 9 0 8	1	408
	Šířka 960 mm	495	960	50	WTM 4 9 0 9	1	479
	V případě skříňky pod umyvadlo se zásuvkou výšky 160 mm v horní části je umyvadlo možné pouze v kombinaci s umyvadlovou pracovní deskou o výšce 60 mm						
	Umyvadlo na desku Melbourne, bílé s otvory pro armaturu s přepadem	420	550	95	WTA 4 2 5 5	1	314
	Keramické umyvadlo na desku Till bílá s otvory pro armaturu vč. systému permanentního odtoku						
	Šířka 620 mm	450	620	80	WTM 5 0 0 6	1	559
	Šířka 810 mm	450	810	80	WTM 5 0 0 8	1	730
	Šířka 1020 mm	450	1020	80	WTM 5 0 1 0	1	901
	Keramická umyvadla Till bílá vč. systému permanentního odtoku s 2 otvory pro armatury	450	1020	80	WTM 5 0 2 1	1	901
	Keramická umyvadla Till bílá vč. systému permanentního odtoku s 2 otvory pro armatury Ize kombinovat pouze s umyvadlovou Skříňkou šířky 600 mm	450	1220	80	WTM 5 0 2 D	1	1072

* Dodací lhůta je 10 týdnů. Umyvadlo není kompatibilní s volitelným Clou systémem.
Při plánování nástěnných baterií s vyústěním musí být toto při objednávání uvedeno zvlášť!

CONCEPT LINE Platino 2.0 - seznam typů

CONCEPT LINE doplňkové skříňky a příslušenství naleznete v samostatné kapitole







Ceny bez DPH v €

Údaj o hloubce odpovídá hloubce korpusu	Hloubka v mm	Šířka v mm	Výška v mm	Číslo výrobku	Doraz	Příplatek za vysoce lesklý korpus
Keramické umyvadlo na desku						
 <p>Keramické umyvadlo na desku K-Line bílá s přepadem s otvory pro armaturu zadní hrana není glazovaná</p> <p>Šířka 710 mm</p> <p>Šířka 1010 mm</p>	460	710	65	WT M 5 1 0 7 1		342
	460	1010	65	WT M 5 1 1 0 1		539
 <p>Umyvadlo na desku Melbourne, bílé s otvory pro armaturu vč. systému permanentního odtoku</p>	425	600	90	WT A 1 1 0 4 1		248
 <p>Umyvadlo na desku Melbourne, bílé s otvory pro armaturu vč. systému permanentního odtoku</p>	425	800	90	WT A 1 1 0 5 1		299
 <p>Umyvadlo na desku Melbourne oválné, bílé s otvory pro armaturu vč. systému permanentního odtoku bez přepadu</p>	455	600	90	WT A 1 1 0 7 1		231
Vestavné umyvadlo, STONEPLUS						
 <p>Vestavné umyvadlo, STONEPLUS Madeira bílá Včetně odtokového a přepadového systému CLOU s krycí zátkou STONEPLUS</p> <p>V případě skříňky pod umyvadlo se zásuvkou výšky 160 mm v horní části je umyvadlo možné pouze v kombinaci s umyvadlovou pracovní deskou o výšce 60 mm</p>	465	606	20	WT A 3 3 6 E 6 1		339
Lité přidavné umyvadlo						
 <p>Lité přidavné umyvadlo Havanna bílá vč. systému permanentního odtoku bez otvoru pro armaturu</p>	340	490	60	WT A S 1 0 1 1		245
	340	600	60	WT A S 1 0 2 1		268
 <p>Lité přidavné umyvadlo Toronto bílá vč. systému permanentního odtoku s otvory pro armaturu není možné přímé připojení na zeď</p> <p>Volitelné příslušenství Odpadní a přepadový systém CLOU CLOU odtokový a přepadový systém</p>	423	490	60	WT A S 1 1 1 1		336
	423	600	60	WT A S 1 1 2 1		365
				P Z 1 1 0 9 1		83
				P Z 1 1 4 9 1		128

CONCEPT LINE Platino 2.0 - seznam typů

CONCEPT LINE doplňkové skříňky a příslušenství naleznete v samostatné kapitole

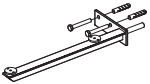
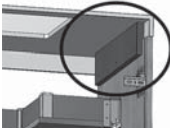
Ceny bez DPH v €





Údaj o hloubce odpovídá hloubce korpusu		Hloubka v mm	Šířka v mm	Výška v mm	Číslo výrobku	Doraz	Příplatek za vyso- ce lesklý korpus
Umyvadlové desky							
	Qsolid umyvadlová deska, pro skříňku pod umyvadlo cena za metr Počítejte s bočním přesahem korpusu o 4 mm	495	600-2980	12	W P S 5 1 V P O		599
	jen pro kombinaci se spodními skříňkami pod umyvadlo nebo deskovými spodními skříňkami pod umyvadlo Volitelné příslušenství pro 12 mm umyvadlovou desku: Výklenek vlevo Výklenek vpravo				W P S 5 1 R S L W P S 5 1 R S R		120 120
	Qsolid umyvadlová deska, k upevnění na stěnu nebo překrývající cena za metr Počítejte s bočním přesahem korpusu o 4 mm	495	600-2980	60	W P S 5 V O P O		627
	možný zapuštěný úchyt Konzolová deska s držákem PZ 1244 50: Doporučujeme objednat 2 držáky od 600 mm, 3 od 1006 mm a 4 držáky od 1650 mm. Krycí deska s distanční vložkou PZ DZAG 30: Příklady použití viz strana Pt. 23						
	Konzola pro desky umyvadla 60 mm výška šedá cena za kus k upevnění na stěnu	430	150	50	P Z 1 2 4 4 5 0	L/R	48
	kompensace vzdálenosti cena za kus další informace budou následovat	300	21	69	P Z D Z A G 3 0		29
	Porcelánová keramika - pro umyvadlo cena za metr Počítejte s bočním přesahem korpusu o 4 mm	495	600-2980	22	W P P 5 2 V		912
Porcelánová keramika	jen pro kombinaci se spodními skříňkami pod umyvadlo nebo deskovými spodními skříňkami pod umyvadlo						

Při plánování nástěnných baterií s vyústěním musí být toto při objednávání uvedeno zvlášť!

CONCEPT LINE Platino 2.0 - seznam typů

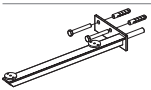
CONCEPT LINE doplňkové skříňky a příslušenství naleznete v samostatné kapitole

Ceny bez DPH v €

Údaj o hloubce odpovídá hloubce korpusu		Hloubka v mm	Šířka v mm	Výška v mm	Číslo výrobku	Doraz	Příplatek za vyso- ce lesklý korpus
	<p>umyvadlová deska, k upevnění na stěnu nebo překrývající cena za metr v barvě korpusu tepelná ochrana Počítejte s bočním přesahem korpusu o 4 mm</p> <p>Konzolová deska s držákem PZ 1244 50: Doporučujeme objednat 2 držáky od 600 mm, 3 od 1006 mm a 4 držáky od 1650 mm.</p> <p>Standardně možné 2 skryté zapínání Informace & Příklad použití viz strana Pt. 22 & 23 V případě potřeby objednejte další výřezy pro konzoly!</p> <p>Volitelná výměna umyvadlové desky: Příplatek za dodatečné frézování pro konzolu</p>	495	600-2200	60	WP 5 V V M F O		371
	<p>Konzola pro desky umyvadla 60 mm výška šedá cena za kus k upevnění na stěnu</p>	430	150	50	P Z 1 2 4 4 5 0	L/R	48
	<p>umyvadlová deska, k upevnění na stěnu nebo překrývající cena za metr v provedení dub masiv v dekoru 103 masivní dub Naplánovat boční přesah korpusu po 6 mm.</p> <p>Konzolová deska s L-konzolou nebo konzolou držáku ručníků: Doporučujeme objednávat 2 ks držáků od 600 mm a 3 ks od 1000 mm U umyvadel jiných výrobců není možný výřez!</p>	495	612-1612	40	W P M 4 9 V O A		599
	<p>umyvadlová deska, k upevnění na stěnu nebo překrývající cena za metr v barvě korpusu s hranou ABS Počítejte s bočním přesahem korpusu o 4 mm</p> <p>Konzolová deska s L-konzolou nebo konzolou držáku ručníků: Doporučujeme objednávat 2 ks držáků od 600 mm a 3 ks od 1000 mm</p> <p>Volitelné příslušenství pro 12 mm umyvadlovou desku: Výklenek vlevo Výklenek vpravo</p>	495	600-2600	28	A P N 6 0 V 2 8		145 14
	<p>L-konzola pro umyvadlové desky cena za kus k upevnění na stěnu</p> <p>v provedení chrom</p> <p>matná černá</p>	470	30	180	P Z 1 1 1 8 4 9		111
	<p>Univerzální konzola a držák ručniku cena za kus k upevnění na stěnu</p> <p>v provedení chrom</p> <p>matná černá</p>	448	30	180	P Z 1 1 3 3 4 9		140
		448	30	180	P Z 1 2 3 3 4 9		140

Při plánování nástěnných baterií s vyústěním musí být toto při objednávání uvedeno zvlášť!

CONCEPT LINE Platino 2.0 - seznam typů

CONCEPT LINE doplňkové skříňky a příslušenství naleznete v samostatné kapitole

Ceny bez DPH v €



Údaj o hloubce odpovídá hloubce korpusu	Hloubka v mm	Šířka v mm	Výška v mm	Číslo výrobku	Doraz	Příplatek za vysoce lesklý korpus
Umyvadlové desky						
Výřez pro umyvadla jiných výrobců Objednávky mohou být realizovány jen s kótovaným náčrtkem!						
pro umyvadlové desky z Qsolid				A U S K D	120	
pro umyvadlové desky v barvě korpusu				A U S K D 6 0	86	
pro umyvadlové desky v barvě korpusu				A U S K D 2 8	86	
Pro porcelánovou keramiku - umyvadlové desky				A U S K D 2 2	120	
Cena je za výřez						
 Obrázek = vpravo	Deska umyvadla Qsolid skříňka pro automatické pračky č. výřezu na dřez pro: Vestavné umyvadlo, STONEPLUS Prosím uveďte barevnou variantu desky Qsolid Všimněte si prosím poznámek k výřezům panelů na straně Pt.25.					
	495-725	1406	12	W P S 5 1 4 L P O	1211	
Šířka 1406 mm pro umístění pračky vlevo Lze kombinovat se skříňkou na pračku a skříňkou pod umyvadlo šířky 700 mm						
Šířka 1406 mm pro umístění pračky vpravo Lze kombinovat se skříňkou na pračku a skříňkou pod umyvadlo šířky 700 mm	495-725	1406	12	W P S 5 1 4 R P O	1211	
Šířka 1606 mm pro umístění pračky vlevo Lze kombinovat se skříňkou na pračku a skříňkou pod umyvadlo šířky 900 mm	495-725	1606	12	W P S 5 1 6 L P O	1340	
Šířka 1606 mm pro umístění pračky vpravo Lze kombinovat se skříňkou na pračku a skříňkou pod umyvadlo šířky 900 mm	495-725	1606	12	W P S 5 1 6 R P O	1340	
Šířka 1606 mm pro umístění pračky vlevo Lze kombinovat se skříňkou na pračku, středovou policičkou šířky 200 mm a skříňkou pod umyvadlo šířky 700 mm	495-725	1606	12	W P S 5 7 6 L P O	1340	
Šířka 1606 mm pro umístění pračky vpravo Lze kombinovat se skříňkou na pračku, středovou policičkou šířky 200 mm a skříňkou pod umyvadlo šířky 700 mm	495-725	1606	12	W P S 5 7 6 R P O	1340	
Šířka 1806 mm pro umístění pračky vlevo Lze kombinovat se skříňkou na pračku, středovou policičkou šířky 200 mm a skříňkou pod umyvadlo šířky 700 mm	495-725	1806	12	W P S 5 1 8 L P O	1468	
Šířka 1806 mm pro umístění pračky vpravo Lze kombinovat se skříňkou na pračku, středovou policičkou šířky 200 mm a skříňkou pod umyvadlo šířky 700 mm	495-725	1806	12	W P S 5 1 8 R P O	1468	

Při plánování nástěnných baterií s vyústěním musí být toto při objednávání uvedeno zvlášť!

CONCEPT LINE Platino 2.0 - seznam typů

CONCEPT LINE doplňkové skříňky a příslušenství naleznete v samostatné kapitole

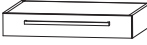
Ceny bez DPH v €



Údaj o hloubce odpovídá hloubce korpusu	Hloubka v mm	Šířka v mm	Výška v mm	Číslo výrobku	Doraz	Příplatek za vyso- ce lesklý korpus
Spodní skříňky Výška: 160 mm						
160 ↓ 	Skříňka pod umyvadlo 1 zásuvka s tlumeným dovíráním s kovovou příčkou Výřez na sifon středový,					
	Šířka 600 mm	470	600	160	WUP 1 1 6 0 0 1	339 14
	Šířka 700 mm	470	700	160	WUP 1 1 7 0 0 1	359 14
	Šířka 800 mm	470	800	160	WUP 1 1 8 0 0 1	379 14
	Šířka 900 mm	470	900	160	WUP 1 1 9 0 0 1	402 14
	Šířka 1000 mm	470	1000	160	WUP 1 1 1 0 0 1	422 14
	Šířka 1200 mm včetně dvou dalších montážních konzol PZ 1244 40	470	1200	160	WUP 1 1 1 2 0 1	462 14
	Volitelné příslušenství: Designová instalační souprava, chrom: Příplatek za výřez pro sifon / bez výřezu *			PZ 1 3 8 9 1 E	160 86	
160 ↓ 	Spodní skříňka pro umyvadlovou desku 1 zásuvka s tlumeným dovíráním					
	šířka 300 mm	470	300	160	UTA 1 1 3 0 P 1	219 14
	šířka 400 mm	470	400	160	UTA 1 1 4 0 P 1	239 14
	šířka 500 mm	470	500	160	UTA 1 1 5 0 P 1	259 14
	Šířka 600 mm	470	600	160	UTA 1 1 6 0 P 1	276 14
	Šířka 700 mm	470	700	160	UTA 1 1 7 0 P 1	296 14
	Šířka 800 mm	470	800	160	UTA 1 1 8 0 P 1	316 14
	Šířka 900 mm	470	900	160	UTA 1 1 9 0 P 1	333 14
Spodní skříňky Výška: 240 mm						
240 ↓ 	Skříňka pod umyvadlo 1 kovový výsuv s tlumeným dovíráním s kovovou příčkou Výřez na sifon středový,					
	Šířka 600 mm	470	600	240	WUP 1 2 6 0 0 1	356 17
	Šířka 700 mm	470	700	240	WUP 1 2 7 0 0 1	373 17
	Šířka 800 mm	470	800	240	WUP 1 2 8 0 0 1	390 17
	Šířka 900 mm	470	900	240	WUP 1 2 9 0 0 1	408 17
	Šířka 1000 mm	470	1000	240	WUP 1 2 1 0 0 1	425 17
	Šířka 1200 mm včetně dvou dalších montážních konzol PZ 1244 40	470	1200	240	WUP 1 2 1 2 0 1	459 17
	Volitelné příslušenství: Designová instalační souprava, chrom: Příplatek za výřez pro sifon / bez výřezu *			PZ 1 3 8 9 1 E	160 86	

* Cena se rozumí za jednu skříňku pod umyvadlo. Pokud máte výřez pro sifon, připojte prosím náčrt. Nezapomeňte zkontrolovat správnost a úplnost potvrzení objednávky.

CONCEPT LINE Platino 2.0 - seznam typů

CONCEPT LINE doplňkové skříňky a příslušenství naleznete v samostatné kapitole

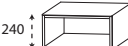
Ceny bez DPH v €

Údaj o hloubce odpovídá hloubce korpusu		Hloubka v mm	Šířka v mm	Výška v mm	Číslo výrobku	Doraz	Příplatek za vyso- ce lesklý korpus
Spodní skříňky Výška: 240 mm							
	Spodní skříňka pro umyvadlovou desku 1 kovový výsuv s tlumeným dovíráním						
	šířka 300 mm	470	300	240	U T A 1 2 3 0 P 1	234	17
	šířka 400 mm	470	400	240	U T A 1 2 4 0 P 1	245	17
	šířka 500 mm	470	500	240	U T A 1 2 5 0 P 1	268	17
	šířka 600 mm	470	600	240	U T A 1 2 6 0 P 1	291	17
	šířka 700 mm	470	700	240	U T A 1 2 7 0 P 1	311	17
	šířka 800 mm	470	800	240	U T A 1 2 8 0 P 1	331	17
	šířka 900 mm	470	900	240	U T A 1 2 9 0 P 1	353	17
	Police v barvě korpusu variabilní hloubka a šířka Nelze použít v oblasti upevňovací konzoly desky.	150-300	150-600	240	R V 2 0 V 0 1	97	23
		301-470	150-600	240	R V 2 0 V T 1	111	31
Spodní skříňky Výška: 320 mm							
	Skříňka pod umyvadlo 2 kovové zásuvky s tlumeným dovíráním s kovovou příčkou Výřez na sifon středový,						
	šířka 600 mm	470	600	320	W U P 2 2 6 0 0 1	467	20
	šířka 700 mm	470	700	320	W U P 2 2 7 0 0 1	502	20
	šířka 800 mm	470	800	320	W U P 2 2 8 0 0 1	539	20
	šířka 900 mm	470	900	320	W U P 2 2 9 0 0 1	576	20
	šířka 1000 mm	470	1000	320	W U P 2 2 1 0 0 1	613	20
	šířka 1200 mm včetně dvou dalších montážních konzol PZ 1244 40	470	1200	320	W U P 2 2 1 2 0 1	681	20
	Volitelné příslušenství: Elektrická zásuvka Prostorově úsporná protizápachová zátka odtoku, 40 mm Prostorově úsporná protizápachová zátka odtoku, 32 mm Příplatek za výřez pro sifon / bez výřezu *				P Z 1 0 9 5 P Z 1 3 6 7 P Z 1 4 2 3	91 20 29 86	

* Cena se rozumí za jednu skříňku pod umyvadlo. Pokud máte výřez pro sifon, připojte prosím náčrt. Nezapomeňte zkontrolovat správnost a úplnost potvrzení objednávky.

CONCEPT LINE Platino 2.0 - seznam typů

CONCEPT LINE doplňkové skříňky a příslušenství naleznete v samostatné kapitole

Ceny bez DPH v €

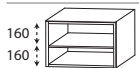
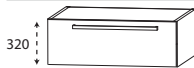

Údaj o hloubce odpovídá hloubce korpusu	Hloubka v mm	Šířka v mm	Výška v mm	Číslo výrobku	Doraz	Příplatek za vysoce lesklý korpus
Spodní skříňky Výška: 320 mm						
 <p>Spodní skříňka pro umyvadlovou desku 2 kovové zásuvky s tlumeným dovíráním od 300 mm hloubky, zásuvky 260 mm hluboké od 340 mm hloubky, zásuvky 300 mm hluboké od 390 mm hloubky, zásuvky 350 mm hluboké</p>	šířka 300 mm	470	300	320	U T A 2 2 3 0 P 1	305 20
	variabilní hloubka	300-469	300	320	U T A 2 2 3 0 P V	305 20
	šířka 400 mm	470	400	320	U T A 2 2 4 0 P 1	336 20
	variabilní hloubka	300-469	400	320	U T A 2 2 4 0 P V	336 20
	šířka 500 mm	470	500	320	U T A 2 2 5 0 P 1	368 20
	variabilní hloubka	300-469	500	320	U T A 2 2 5 0 P V	368 20
	Šířka 600 mm	470	600	320	U T A 2 2 6 0 P 1	399 20
	variabilní hloubka	300-469	600	320	U T A 2 2 6 0 P V	399 20
Šířka 700 mm	470	700	320	U T A 2 2 7 0 P 1	430 20	
variabilní hloubka	300-469	700	320	U T A 2 2 7 0 P V	430 20	
Šířka 800 mm	470	800	320	U T A 2 2 8 0 P 1	462 20	
variabilní hloubka	300-469	800	320	U T A 2 2 8 0 P V	462 20	
Šířka 900 mm	470	900	320	U T A 2 2 9 0 P 1	493 20	
variabilní hloubka	300-469	900	320	U T A 2 2 9 0 P V	493 20	
 <p>Police 1 pevná police v barvě korpusu</p>	150-300	150-600	320	R V 2 1 V 0 1	111 26	
	301-470	150-600	320	R V 2 1 V T 1	128 34	
variabilní hloubka a šířka						
Nelze použít v oblasti upevňovací konzoly desky.						
 <p>Skříňka pod umyvadlo 1 kovový výsuv s tlumeným dovíráním s kovovou příčkou</p>	Šířka 600 mm	470	600	320	W U P 2 1 6 0 0 1	333 20
	Šířka 700 mm	470	700	320	W U P 2 1 7 0 0 1	359 20
	Šířka 800 mm	470	800	320	W U P 2 1 8 0 0 1	388 20
	Šířka 900 mm	470	900	320	W U P 2 1 9 0 0 1	416 20
	Šířka 1000 mm	470	1000	320	W U P 2 1 1 0 0 1	442 20
	Šířka 1200 mm	470	1200	320	W U P 2 1 1 2 0 1	496 20
	včetně dvou dalších montážních konzol PZ 1244 40					
	Volitelné příslušenství:					
Elektrická zásuvka				P Z 1 0 9 5	91	
Prostorově úsporná protizápachová zátka odtoku, 40 mm				P Z 1 3 6 7	20	
Prostorově úsporná protizápachová zátka odtoku, 32 mm				P Z 1 4 2 3	29	

* Cena se rozumí za jednu skříňku pod umyvadlo. Pokud máte výřez pro sifon, připojte prosím náčrt. Nezapomeňte zkontrolovat správnost a úplnost potvrzení objednávky.

CONCEPT LINE Platino 2.0 - seznam typů

CONCEPT LINE doplňkové skříňky a příslušenství naleznete v samostatné kapitole

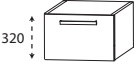
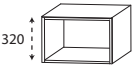
Ceny bez DPH v €

Údaj o hloubce odpovídá hloubce korpusu		Hloubka v mm	Šířka v mm	Výška v mm	Číslo výrobku	Doraz	Příplatek za vyso- ce lesklý korpus
Spodní skříňky Výška: 320 mm							
	Spodní skříňka pro umyvadlovou desku 1 kovový výsuv s tlumeným dovíráním včetně relingu od 300 mm hloubky, zásuvky 260 mm hluboké od 340 mm hloubky, zásuvky 300 mm hluboké od 390 mm hloubky, zásuvky 350 mm hluboké						
	šířka 300 mm	470	300	320	U T A 2 1 3 0 P 1	222	20
	variabilní hloubka	300-469	300	320	U T A 2 1 3 0 P V	222	20
	šířka 400 mm	470	400	320	U T A 2 1 4 0 P 1	248	20
	variabilní hloubka	300-469	400	320	U T A 2 1 4 0 P V	248	20
	šířka 500 mm	470	500	320	U T A 2 1 5 0 P 1	276	20
	variabilní hloubka	300-469	500	320	U T A 2 1 5 0 P V	276	20
	Šířka 600 mm	470	600	320	U T A 2 1 6 0 P 1	302	20
variabilní hloubka	300-469	600	320	U T A 2 1 6 0 P V	302	20	
Šířka 700 mm	470	700	320	U T A 2 1 7 0 P 1	325	20	
variabilní hloubka	300-469	700	320	U T A 2 1 7 0 P V	325	20	
Šířka 800 mm	470	800	320	U T A 2 1 8 0 P 1	348	20	
variabilní hloubka	300-469	800	320	U T A 2 1 8 0 P V	348	20	
Šířka 900 mm	470	900	320	U T A 2 1 9 0 P 1	371	20	
variabilní hloubka	300-469	900	320	U T A 2 1 9 0 P V	371	20	
	Police v barvě korpusu	150-300	150-600	320	R V 2 1 V 0 2	103	26
	variabilní hloubka a šířka Nelze použít v oblasti upevňovací konzoly desky.	301-470	150-600	320	R V 2 1 V T 2	120	34
Spodní skříňky Výška: 480 mm							
	Skříňka pod umyvadlo 1 zásuvka s tlumeným dovíráním Výřez na sifon středový, 1 kovový výsuv s tlumeným dovíráním včetně relingu						
	Šířka 600 mm	470	600	480	W U P 3 2 6 0 0 1	510	29
	Šířka 700 mm	470	700	480	W U P 3 2 7 0 0 1	550	29
	Šířka 800 mm	470	800	480	W U P 3 2 8 0 0 1	590	29
	Šířka 900 mm	470	900	480	W U P 3 2 9 0 0 1	633	29
	Šířka 1000 mm	470	1000	480	W U P 3 2 1 0 0 1	673	29
	Šířka 1200 mm	470	1200	480	W U P 3 2 1 2 0 1	752	29
	včetně dvou dalších montážních konzol PZ 1244 40						
Volitelné příslušenství: Elektrická zásuvka Prostorově úsporná protizápachová zátka odtoku, 40 mm Prostorově úsporná protizápachová zátka odtoku, 32 mm Příplatek za výřez pro sifon / bez výřezu *				P Z 1 0 9 5 P Z 1 3 6 7 P Z 1 4 2 3	91 20 29 86		

* Cena se rozumí za jednu skříňku pod umyvadlo. Pokud máte výřez pro sifon, připojte prosím náčrt. Nezapomeňte zkontrolovat správnost a úplnost potvrzení objednávky.

CONCEPT LINE Platino 2.0 - seznam typů

CONCEPT LINE doplňkové skřínky a příslušenství naleznete v samostatné kapitole

Ceny bez DPH v €

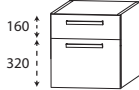
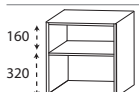
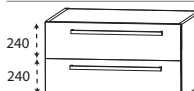
Údaj o hloubce odpovídá hloubce korpusu	Hloubka v mm	Šířka v mm	Výška v mm	Číslo výrobku	Doraz	Příplatek za vysoce lesklý korpus	
Spodní skřínky Výška: 480 mm							
 <p>Spodní skříňka pro umyvadlovou desku 1 zásuvka s tlumeným dovíráním 1 kovový výsuv s tlumeným dovíráním a relingem od 300 mm hloubky, zásuvky 260 mm hluboké od 340 mm hloubky, zásuvky 300 mm hluboké od 390 mm hloubky, zásuvky 350 mm hluboké</p>	Šířka 300 mm variabilní hloubka	470 300-469	300 300	480 480	UTA 3 2 3 0 P 1 UTA 3 2 3 0 P V	342 342	29 29
	Šířka 400 mm variabilní hloubka	470 300-469	400 400	480 480	UTA 3 2 4 0 P 1 UTA 3 2 4 0 P V	376 376	29 29
	Šířka 500 mm variabilní hloubka	470 300-469	500 500	480 480	UTA 3 2 5 0 P 1 UTA 3 2 5 0 P V	410 410	29 29
	Šířka 600 mm variabilní hloubka	470 300-469	600 600	480 480	UTA 3 2 6 0 P 1 UTA 3 2 6 0 P V	445 445	29 29
	Šířka 700 mm variabilní hloubka	470 300-469	700 700	480 480	UTA 3 2 7 0 P 1 UTA 3 2 7 0 P V	479 479	29 29
	Šířka 800 mm variabilní hloubka	470 300-469	800 800	480 480	UTA 3 2 8 0 P 1 UTA 3 2 8 0 P V	513 513	29 29
	Šířka 900 mm variabilní hloubka	470 300-469	900 900	480 480	UTA 3 2 9 0 P 1 UTA 3 2 9 0 P V	550 550	29 29
	 <p>Police 1 pevná police v barvě korpusu</p> <p>variabilní hloubka a šířka</p> <p>Nelze použít v oblasti upevňovací konzoly desky.</p>	150-300 301-470	150-600 150-600	480 480	RV 3 1 V 0 2 RV 3 1 V T 2	140 162	31 40
 <p>Skříňka pod umyvadlo 1 kovový výsuv s tlumeným dovíráním Výřez na sifon středový, 1 kovový výsuv s tlumeným dovíráním včetně relingu</p>		Šířka 600 mm	470	600	480	WUP 3 3 6 0 0 1	510
	Šířka 700 mm	470	700	480	WUP 3 3 7 0 0 1	550	29
	Šířka 800 mm	470	800	480	WUP 3 3 8 0 0 1	590	29
	Šířka 900 mm	470	900	480	WUP 3 3 9 0 0 1	633	29
	Šířka 1000 mm	470	1000	480	WUP 3 3 1 0 0 1	673	29
	Šířka 1200 mm včetně dvou dalších montážních konzol PZ 1244 40	470	1200	480	WUP 3 3 1 2 0 1	752	29
	Volitelné příslušenství: Elektrická zásuvka Prostorově úsporná protizápachová zátka odtoku, 40 mm Prostorově úsporná protizápachová zátka odtoku, 32 mm Příplatek za výřez pro sifon / bez výřezu *					PZ 1 0 9 5 PZ 1 3 6 7 PZ 1 4 2 3	91 20 29 86

* Cena se rozumí za jednu skříňku pod umyvadlo. Pokud máte výřez pro sifon, připojte prosím náčrt. Nezapomeňte zkontrolovat správnost a úplnost potvrzení objednávky.

CONCEPT LINE Platino 2.0 - seznam typů

CONCEPT LINE doplňkové skříňky a příslušenství naleznete v samostatné kapitole

Ceny bez DPH v €

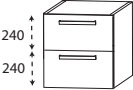
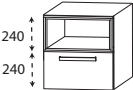
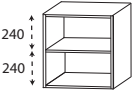
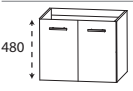
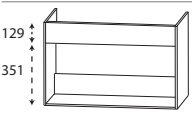
Údaj o hloubce odpovídá hloubce korpusu		Hloubka v mm	Šířka v mm	Výška v mm	Číslo výrobku	Doraz	Příplatek za vyso- ce lesklý korpus
Spodní skříňky Výška: 480 mm							
	Spodní skříňka pro umyvadlovou desku 2 kovové výsuvy s tlumeným dovíráním od 300 mm hloubky, zásuvky 260 mm hluboké od 340 mm hloubky, zásuvky 300 mm hluboké od 390 mm hloubky, zásuvky 350 mm hluboké						
	šířka 300 mm	470	300	480	U T A 3 3 3 0 P 1	342	29
	variabilní hloubka	300-469	300	480	U T A 3 3 3 0 P V	342	29
	šířka 400 mm	470	400	480	U T A 3 3 4 0 P 1	376	29
	variabilní hloubka	300-469	400	480	U T A 3 3 4 0 P V	376	29
	šířka 500 mm	470	500	480	U T A 3 3 5 0 P 1	410	29
	variabilní hloubka	300-469	500	480	U T A 3 3 5 0 P V	410	29
	Šířka 600 mm	470	600	480	U T A 3 3 6 0 P 1	445	29
	variabilní hloubka	300-469	600	480	U T A 3 3 6 0 P V	445	29
Šířka 700 mm	470	700	480	U T A 3 3 7 0 P 1	479	29	
variabilní hloubka	300-469	700	480	U T A 3 3 7 0 P V	479	29	
Šířka 800 mm	470	800	480	U T A 3 3 8 0 P 1	513	29	
variabilní hloubka	300-469	800	480	U T A 3 3 8 0 P V	513	29	
Šířka 900 mm	470	900	480	U T A 3 3 9 0 P 1	550	29	
variabilní hloubka	300-469	900	480	U T A 3 3 9 0 P V	550	29	
	Police 1 policová nahoře prosím doplňte barvu dekoru pro vysouvací poličky Č. 501 Bílá mat č. 547 - černá matná, lakovaná 1 kovový výsuv s tlumeným dovíráním						
	šířka 300 mm	470	300	480	U T A 3 7 3 A 0 1	465	29
	šířka 400 mm	470	400	480	U T A 3 7 4 A 0 1	516	29
	šířka 500 mm	470	500	480	U T A 3 7 5 A 0 1	561	29
šířka 600 mm	470	600	480	U T A 3 7 6 A 0 1	607	29	
	Police 1 pevná police v barvě korpusu	150-300	150-600	480	R V 3 1 V 0 1	140	31
	variabilní hloubka a šířka	301-470	150-600	480	R V 3 1 V T 1	162	40
Nelze použít v oblasti upevňovací konzoly desky.							
	Skříňka pod umyvadlo 2 otočná dvířka variabilní hloubka						
	Šířka 600 mm	200-470	600	480	W U A 3 1 6 0 1 V	274	29
Šířka 800 mm	200-470	800	480	W U A 3 1 8 0 1 V	302	29	
	samostatná skříňka pod umyvadlo 1 upevňovací konzole v barvě korpusu 129 mm výška variabilní šířka	485	600-1000	480	W U A 3 0 X X 4 8	257	29
	Volitelné příslušenství: Designová instalační souprava, chrom:				P Z 1 3 8 9 1 E	160	

CONCEPT LINE Platino 2.0 - seznam typů

CONCEPT LINE doplňkové skříňky a příslušenství naleznete v samostatné kapitole

Ceny bez DPH v €

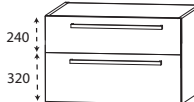
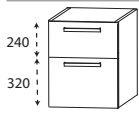
Údaj o hloubce odpovídá hloubce korpusu		Hloubka v mm	Šířka v mm	Výška v mm	Číslo výrobku	Doraz	Příplatek za vyso- ce lesklý korpus
Spodní skříňky Výška: 480 mm							
	Spodní skříňka pro umyvadlovou desku 1 otočná dvířka variabilní hloubka						
	šířka 300 mm	200-470	300	480	U T A 3 1 3 0 1 V	L/R	177 29
	šířka 400 mm	200-470	400	480	U T A 3 1 4 0 1 V	L/R	200 29
Spodní skříňky Výška: 560 mm							
	Skříňka pod umyvadlo 1 kovový výsuv s tlumeným dovíráním Výřez na sifon středový, 1 kovový výsuv s tlumeným dovíráním včetně relingu						
	Šířka 600 mm	470	600	560	W U P 4 2 6 0 0 1		559 31
	Šířka 700 mm	470	700	560	W U P 4 2 7 0 0 1		630 31
	Šířka 800 mm	470	800	560	W U P 4 2 8 0 0 1		690 31
	Šířka 900 mm	470	900	560	W U P 4 2 9 0 0 1		741 31
	Šířka 1000 mm	470	1000	560	W U P 4 2 1 0 0 1		775 31
	Šířka 1200 mm včetně dvou dalších montážních konzol PZ 1244 40	470	1200	560	W U P 4 2 1 2 0 1		838 31
	Volitelné příslušenství: Elektrická zásuvka Prostorově úsporná protizápachová zátka odtoku, 40 mm Prostorově úsporná protizápachová zátka odtoku, 32 mm Příplatek za výřez pro sifon / bez výřezu *				P Z 1 0 9 5 P Z 1 3 6 7 P Z 1 4 2 3		91 20 29 86
	Spodní skříňka pro umyvadlovou desku 2 kovové výsuvy s tlumeným dovíráním od 300 mm hloubky, zásuvky 260 mm hluboké od 340 mm hloubky, zásuvky 300 mm hluboké od 390 mm hloubky, zásuvky 350 mm hluboké						
	šířka 300 mm	470	300	560	U T A 4 2 3 0 P 1		342 31
	variabilní hloubka	300-469	300	560	U T A 4 2 3 0 P V		342 31
	šířka 400 mm	470	400	560	U T A 4 2 4 0 P 1		376 31
	variabilní hloubka	300-469	400	560	U T A 4 2 4 0 P V		376 31
	šířka 500 mm	470	500	560	U T A 4 2 5 0 P 1		410 31
	variabilní hloubka	300-469	500	560	U T A 4 2 5 0 P V		410 31
	Šířka 600 mm	470	600	560	U T A 4 2 6 0 P 1		445 31
	variabilní hloubka	300-469	600	560	U T A 4 2 6 0 P V		445 31
	Šířka 700 mm	470	700	560	U T A 4 2 7 0 P 1		479 31
	variabilní hloubka	300-469	700	560	U T A 4 2 7 0 P V		479 31
	Šířka 800 mm	470	800	560	U T A 4 2 8 0 P 1		513 31
	variabilní hloubka	300-469	800	560	U T A 4 2 8 0 P V		513 31
Šířka 900 mm	470	900	560	U T A 4 2 9 0 P 1		550 31	
variabilní hloubka	300-469	900	560	U T A 4 2 9 0 P V		550 31	

* Cena se rozumí za jednu skříňku pod umyvadlo. Pokud máte výřez pro sifon, připojte prosím náčrť. Nezapomeňte zkontrolovat správnost a úplnost potvrzení objednávky.

CONCEPT LINE Platino 2.0 - seznam typů

CONCEPT LINE doplňkové skříňky a příslušenství naleznete v samostatné kapitole

Ceny bez DPH v €

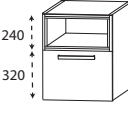
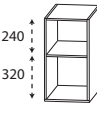
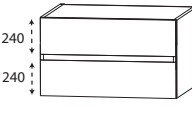

Údaj o hloubce odpovídá hloubce korpusu		Hloubka v mm	Šířka v mm	Výška v mm	Číslo výrobku	Doraz	Příplatek za vyso- ce lesklý korpus
Spodní skříňky Výška: 560 mm							
	Spodní skříňka pro umyvadlovou desku 1 policová nahoře prosím doplňte barvu dekoru pro vysouvací poličky Č. 501 Bílá mat č. 547 - černá matná, lakovaná 1 kovový výsuv s tlumeným dovíráním včetně relingu						
	šířka 300 mm	470	300	560	U T A 4 7 3 A 0 1	465	31
	šířka 400 mm	470	400	560	U T A 4 7 4 A 0 1	516	31
	šířka 500 mm	470	500	560	U T A 4 7 5 A 0 1	561	31
	šířka 600 mm	470	600	560	U T A 4 7 6 A 0 1	607	31
	Police 1 pevná police v barvě korpusu variabilní hloubka a šířka Nelze použít v oblasti upevňovací konzoly desky.	150-300	150-600	560	R V 4 3 V 0 1	145	34
		301-470	150-600	560	R V 4 3 V T 1	171	43
Spodní skříňky bez úchytů Výška: 520 mm							
	Skříňka pod umyvadlo 1 kovový výsuv s tlumeným dovíráním Výřez na sifon středový, 1 kovový výsuv s tlumeným dovíráním včetně relingu						
	šířka 600 mm	470	600	520	W U P 3 3 6 0 G L	510	29
	šířka 700 mm	470	700	520	W U P 3 3 7 0 G L	550	29
	šířka 800 mm	470	800	520	W U P 3 3 8 0 G L	590	29
	šířka 900 mm	470	900	520	W U P 3 3 9 0 G L	633	29
	šířka 1000 mm	470	1000	520	W U P 3 3 1 0 G L	673	29
	šířka 1200 mm	470	1200	520	W U P 3 3 1 2 G L	752	29
Volitelné příslušenství: Elektrická zásuvka Prostorově úsporná protizápachová zátka odtoku, 40 mm Prostorově úsporná protizápachová zátka odtoku, 32 mm Příplatek za výřez pro sifon / bez výřezu *							
				P Z 1 0 9 5	91		
				P Z 1 3 6 7	20		
				P Z 1 4 2 3	29		
					86		

* Cena se rozumí za jednu skříňku pod umyvadlo. Pokud máte výřez pro sifon, připojte prosím náčrt. Nezapomeňte zkontrolovat správnost a úplnost potvrzení objednávky.

CONCEPT LINE Platino 2.0 - seznam typů

CONCEPT LINE doplňkové skříňky a příslušenství naleznete v samostatné kapitole

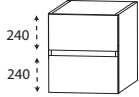

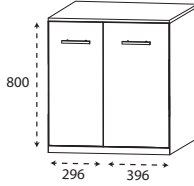
Ceny bez DPH v €

Údaj o hloubce odpovídá hloubce korpusu	Hloubka v mm	Šířka v mm	Výška v mm	Číslo výrobku	Doraz	Příplatek za vysoce lesklý korpus
Spodní skříňky bez úchytů Výška: 520 mm						
 <p>Spodní skříňka pro umyvadlovou desku 2 kovové výsuvy s tlumeným dovíráním od 300 mm hloubky, zásuvky 260 mm hluboké od 340 mm hloubky, zásuvky 300 mm hluboké od 390 mm hloubky, zásuvky 350 mm hluboké</p>	šířka 300 mm	470	300	520	U T A 3 3 3 0 G L	342 29
	variabilní hloubka	300-469	300	520	U T A 3 3 3 0 G V	342 29
	šířka 400 mm	470	400	520	U T A 3 3 4 0 G L	376 29
	variabilní hloubka	300-469	400	520	U T A 3 3 4 0 G V	376 29
	šířka 500 mm	470	500	520	U T A 3 3 5 0 G L	410 29
	variabilní hloubka	300-469	500	520	U T A 3 3 5 0 G V	410 29
	Šířka 600 mm	470	600	520	U T A 3 3 6 0 G L	445 29
	variabilní hloubka	300-469	600	520	U T A 3 3 6 0 G V	445 29
	Šířka 700 mm	470	700	520	U T A 3 3 7 0 G L	479 29
	variabilní hloubka	300-469	700	520	U T A 3 3 7 0 G V	479 29
	Šířka 800 mm	470	800	520	U T A 3 3 8 0 G L	513 29
	variabilní hloubka	300-469	800	520	U T A 3 3 8 0 G V	513 29
	Šířka 900 mm	470	900	520	U T A 3 3 9 0 G L	550 29
	variabilní hloubka	300-469	900	520	U T A 3 3 9 0 G V	550 29
 <p>Police 1 pevná police v barvě korpusu</p>	150-300	150-300	520	R V 3 3 V 0 1	145 31	
	301-470	150-600	520	R V 3 3 V T 1	171 40	
variabilní hloubka a šířka						
Nelze použít v oblasti upevňovací konzoly desky.						
vestavná skříň pro pračku						
 <p>vestavná skříň pro pračku 2 otočná dvířka 1 odnímatelná krycí lišta níže 1 krycí deska, hloubka 725 mm Barva krycí desky odpovídá barvě korpusu 4 výškově nastavitelné nožičky (8 mm - 25 mm) Šířky dvířek, viz dole: 296 mm / 396 mm</p>	700	700	894-911	W U B S C H R 0 2	556 51	
	vestavná skříň pro pračku Popis výše, přesto bez dvířek a úchytu	700	700	894-911	W U B S C H R 0 1	442 51
není k dispozici v následujících dekorech korpusu: 139 dub černý Č. 155 Hacienda černá Č. 169 Hacienda šedá 176 dub Charlestone tmavý Č. 179 Betonová optik Pozor: skříňka bude dodána v rozmontovaném stavu						

Podrobné informace o příslušenství k výrobkům naleznete v samostatném přehledu.

CONCEPT LINE Platino 2.0 - seznam typů

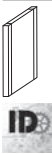
Ceny bez DPH v €

Údaj o hloubce odpovídá hloubce korpusu		Hloubka v mm	Šířka v mm	Výška v mm	Číslo výrobku	Doraz	Příplatek za vyso- ce lesklý korpus
<h2>Boční zdvojení s kovovou částí pro umyvadla a skříňky pod umyvadlo</h2>							
	Boční zdvojení s kovovou částí Kovové rámování pro skříňky pod umyvadlo a skříňky pod umyvadlové desky elexovaná černá matná s 1 zaslepením v barvě korpusu cena za kus						
	uveďte barvu korpusu						
	pro umyvadla a skříňky pod umyvadlo výšky 320 mm	489	19	320	S D H 4 9 3 2 0 2	114	
	pro umyvadla a skříňky pod umyvadlo výšky 480 mm	489	19	480	S D H 4 9 4 8 0 2	120	
	pro umyvadla a skříňky pod umyvadlo výšky 560 mm	489	19	560	S D H 4 9 5 6 0 2	123	
Naplánujte prosím boční přesah 40 mm pro usazení umyvadla.							
<h2>Boční stěny s hranou ABS pro umyvadla a skříňky pod umyvadlo</h2>							
	Boční stěna s hranou ABS v barvě korpusu cena za kus						
	pro umyvadla a skříňky pod umyvadlo výšky 240 mm	490	28	240	S W A 4 9 2 4 2 8	34	6
	pro umyvadla a skříňky pod umyvadlo výšky 320 mm	490	28	320	S W A 4 9 3 2 2 8	37	9
	pro umyvadla a skříňky pod umyvadlo výšky 480 mm	490	28	480	S W A 4 9 4 8 2 8	43	14
	pro umyvadla a skříňky pod umyvadlo výšky 520 mm	490	28	520	S W A 4 9 5 2 2 8	43	14
pro umyvadla a skříňky pod umyvadlo výšky 560 mm	490	28	560	S W A 4 9 5 6 2 8	46	17	
Naplánujte prosím boční přesah 30 mm pro usazení umyvadla.							

CONCEPT LINE Platino 2.0 – výřezy desek

Objednávky a potvrzení zakázky následuje až po písemném schválení výkresu s rozměry.

Standardní výřezy:

Pro všechna umyvadla v programu Laguna Platino 2.0 a Platino 2.0 koupelna pro hosty:

U výřezů desek pro standardní umyvadla je poloha definována s fixní hloubkou.

Prosím, šířku uvádějte v mm (od vnější hrany do středu umyvadla v mm).

Otvor pro baterii má standardně průměr 35 mm.

Výřezy dle zákazníka:

Při každé objednávce musí být přiložen kótovaný náčrtek.

Objednávka a potvrzení zakázky následuje až po písemném schválení náčrtku.

U výřezů desek podle zákazníka pro standardní umyvadla uveďte prosím polohu, hloubku a šířku v mm (vnější hrana až do středu umyvadla v mm, zadní hrana až do středu umyvadla v mm).

Pro umyvadla cizích výrobců:

U výřezů desek podle zákazníka pro umyvadla jiných výrobců uveďte prosím polohu, hloubku a šířku v mm (vnější hrana až do středu umyvadla v mm, zadní hrana až do středu umyvadla v mm).

U výřezů desek podle zákazníka pro umyvadla jiných výrobců uveďte název a přesné výrobní číslo umyvadla výrobce.

U výřezů desek podle zákazníka pro umyvadla jiných výrobců je možný otvor pro baterii.

Uveďte prosím rozměry a polohu, hloubku a šířku v mm

(vnější hrana až do středu otvoru v mm, zadní hrana až do středu otvoru v mm).

Pokyny k objednávání

Následující náčrtek výřezu desky má sloužit jen jako příklad.

Při každé objednávce desky umyvadla s výřezem současně zašlete i její náčrt.

u jiných skříněk se zrcadlem navíc konvertor

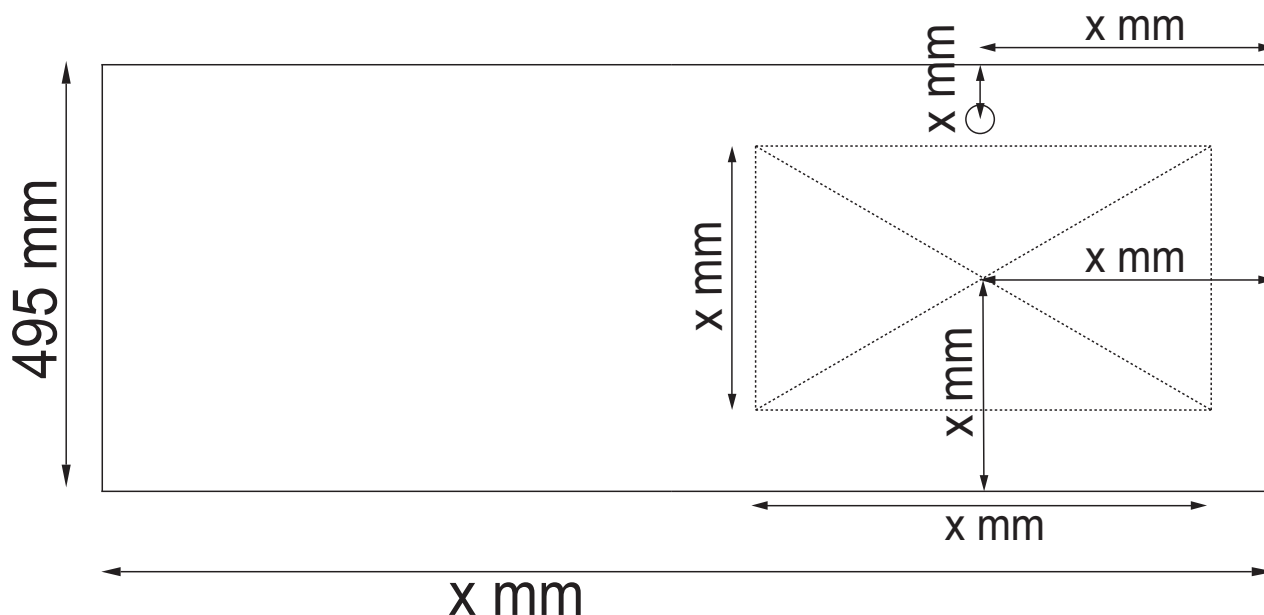

Formulář objednávky získáte u vašeho servisního týmu Laguna nebo na adrese www.laguna-badwelten.de po přihlášení jako obchodníka.

Laguna Platino 2.0 – umyvadlová deska

Složení 60mm silná udeska pod umyvadla

Termo fóliovaná umyvadlová deska:

Deska umyvadla tepelná ochrana 60 mm výška
Tloušťka 60 mm s rádiusem hrany 3 mm - snížená hmotnost

u jiných skříněk se zrcadlem navíc konvertor

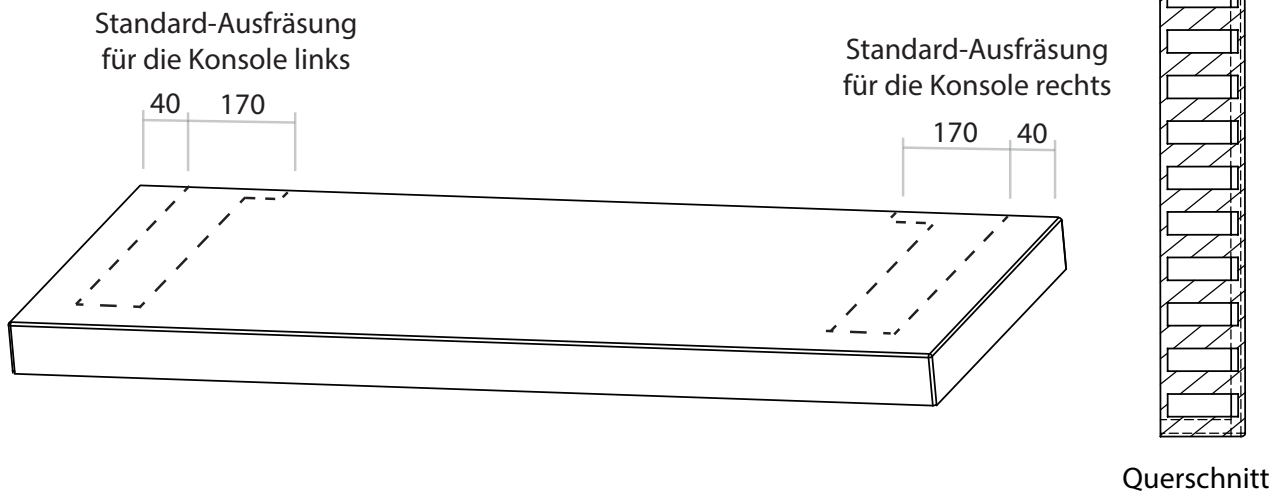

Qsolid topná deska:

Deska umyvadla Qsolid 60 mm výška
síla 60 mm, zkosení fazety 1 mm

u jiných skříněk se zrcadlem navíc konvertor

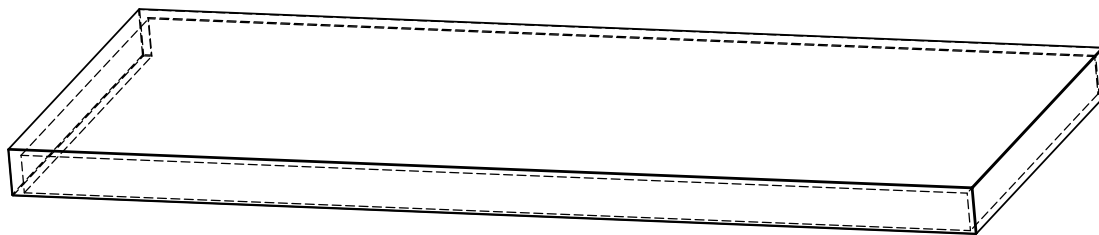

Qsolid

Laguna Platino 2.0 - návod k objednání

Pokud máte další dotazy, náš servisní tým vám rád pomůže!

Krycí umyvadlová deska Qsolid:

Qsolid krycí umyvadlová deska 60 mm v kombinaci s distančními podložkami PZ DZAG.



120 cm široká skříňka pod umyvadlo:

Žluté držáky jsou součástí skříňky pod umyvadlo o šířce 120 cm. Konzolu PZ 1244 40 doporučujeme objednat i pro menší spodní skříňky, pokud umyvadlo spočívá na pracovní desce a není připevněno ke stěně.

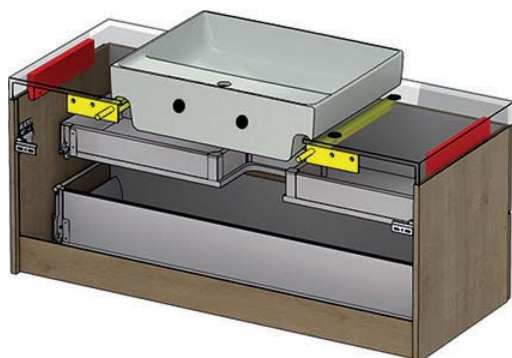

Termo fóliovaná umyvadlová deska:

Deska je standardně vybavena dvěma výřezy pro držáky. Pro povrchovou montáž není nutný držák.

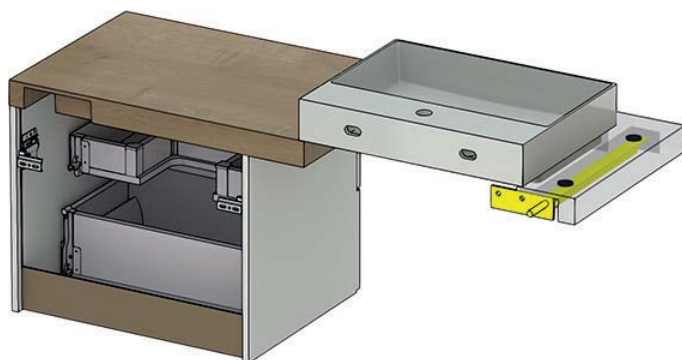

Laguna Platino 2.0 - návod k objednání

Objednávky a potvrzení zakázky následuje až po písemném schválení výkresu s rozměry.

Takový technický výkres zasílejte ke každé objednávce s výřezem pro umyvadlové desky.

Umyvadlová deska Qsolid WP S51V PO s výřezem vpravo WPS 51RS R:

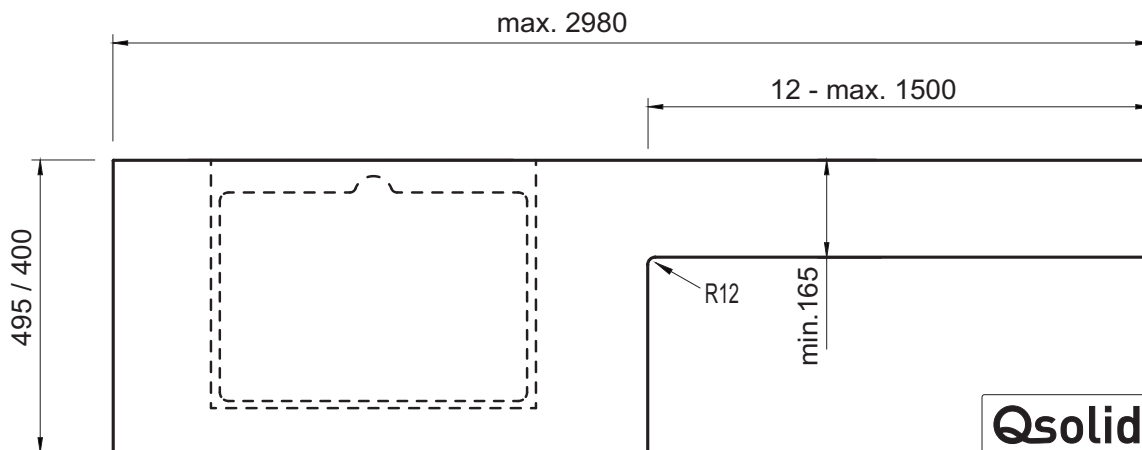

Umyvadlová deska APN 60V 28 s výřezem vpravo APN 60RS R:

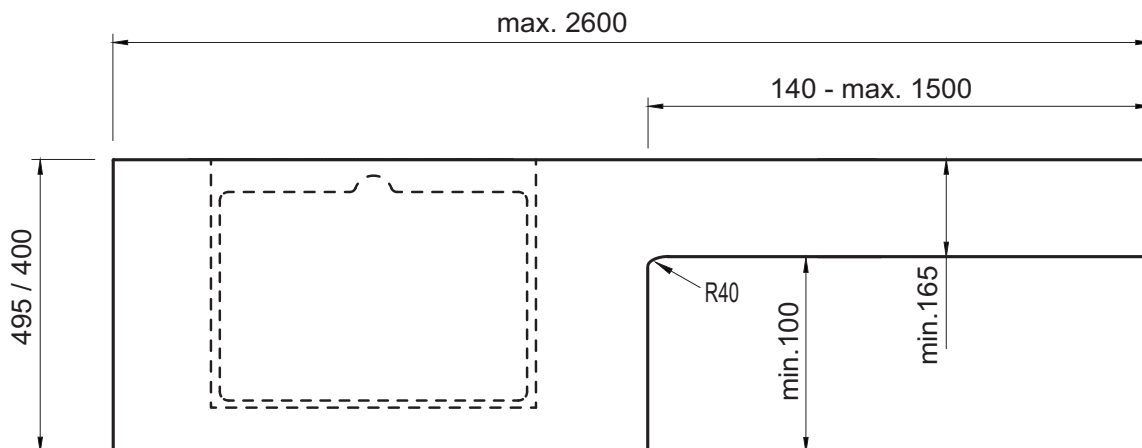

Formulář objednávky získáte u vašeho servisního týmu Laguna nebo na adrese www.laguna-badwelten.de po přihlášení jako obchodníka.

CONCEPT LINE Platino 2.0 – výřezy desek umyvadlová desky „Qsolid“ 12 mm pro skříňku na automatickou pračku

č. výřezu na dřez pro: Vestavné umyvadlo, STONEPLUS

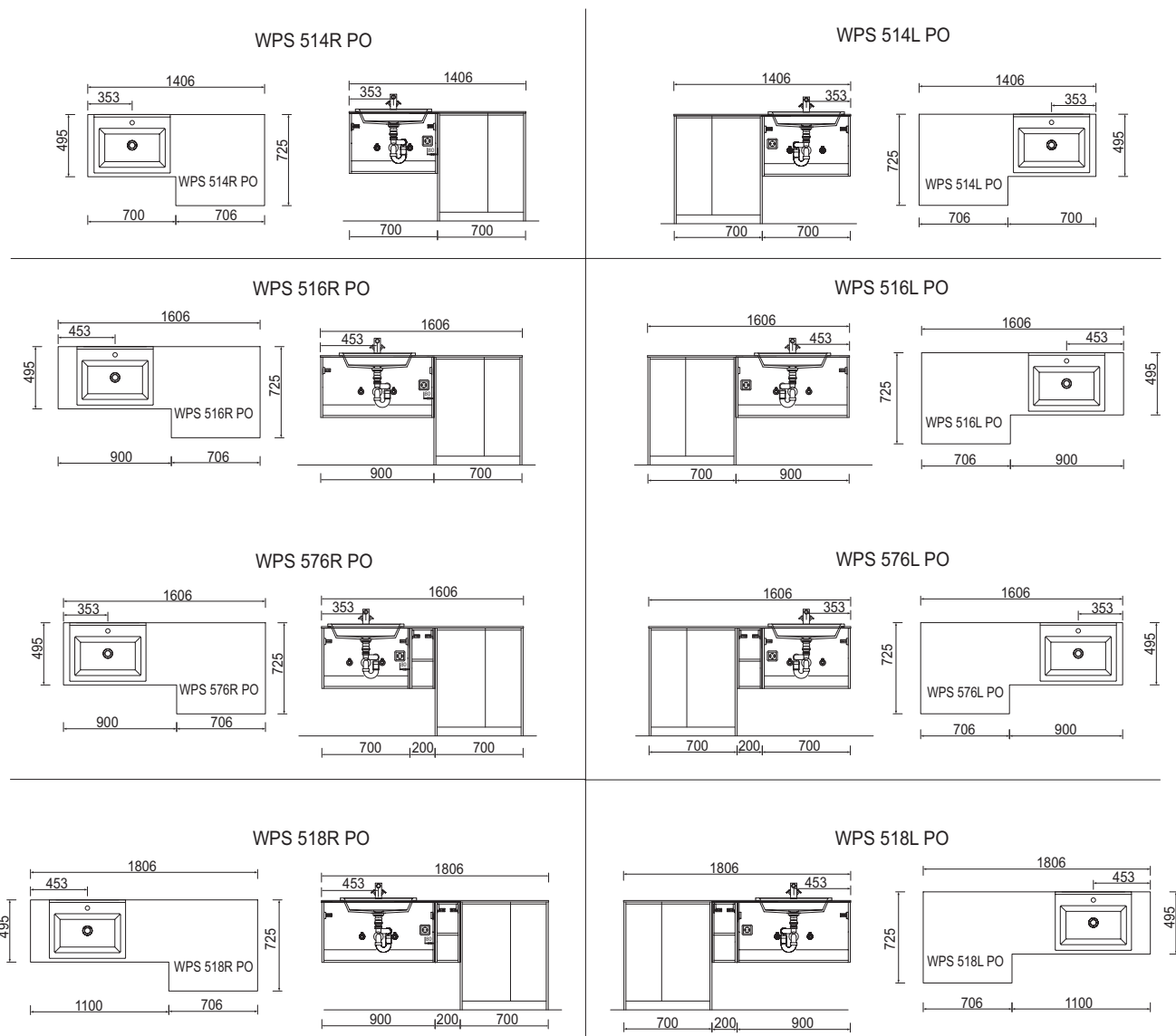

CONCEPT LINE Platino 2.0 – rozměrové náčrtky

Nizza WTA 3900 1

Q!flat WTM 5306 1

Q!flat WTM 5309 1

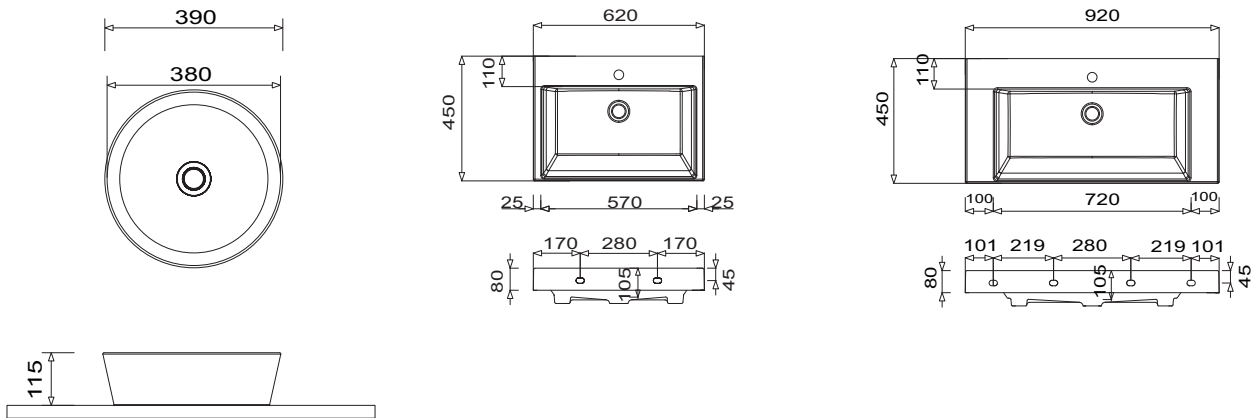

CONNECT AIR WTA 0805

MÁLAGA WTA 4255 1

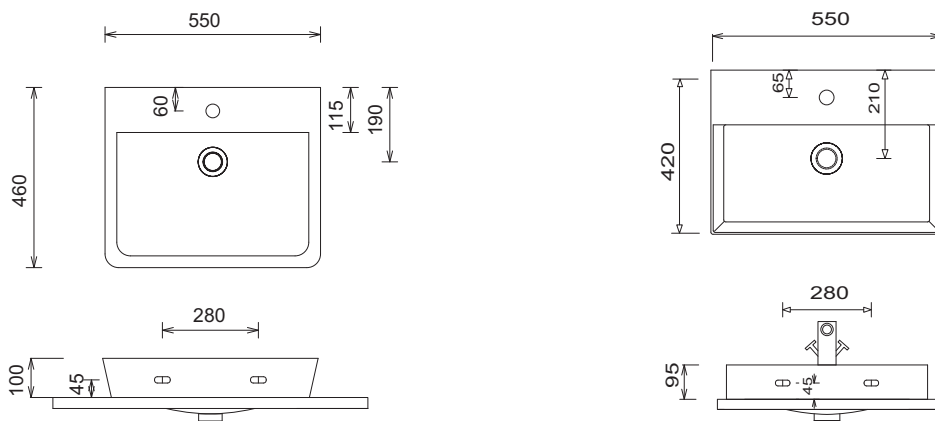

SQUARED WTM 4805 / WTM 4806 / WTO 4806
Náčrt otvoru pro výřez armatury

SQUARED WTM 4808 / WTO 4808
Náčrt otvoru pro výřez armatury

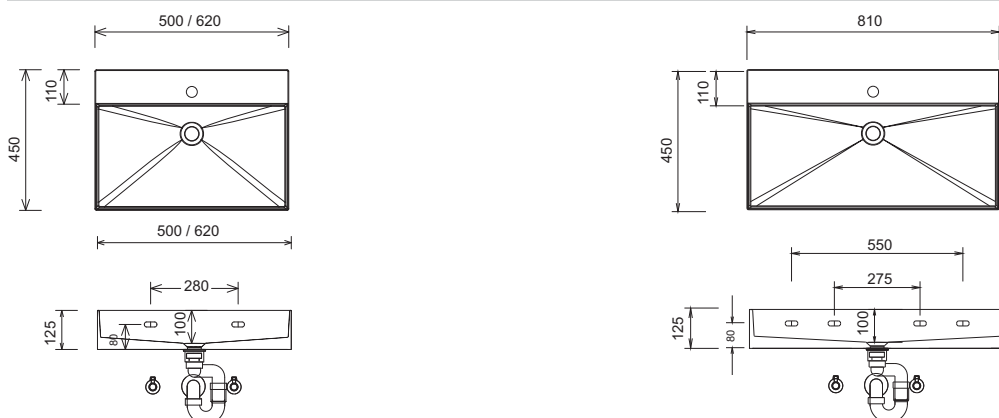

Tolerance:
Rozměrové tolerance (+/-5 mm) a tolerance nerovnosti (DIN 18202) podléhají obvyklým specifickým tolerancím pro stavební materiály podle DIN 18202.

Legenda

- B= šířka skříňky pod umyvadlo
- A= horní hrana umyvadla
- D= konstrukční výška umyvadla
- C= horní hrana umyvadel na desku
- E= síla umyvadlových desek
- Y= horní hrana spodní skříňky
- X= poloha připojení odpadní vody

CONCEPT LINE Platino 2.0 – rozměrové náčrtky

SQUARED WTM 4810 / WTO 4810
Náčrt otvoru pro výřez armatury

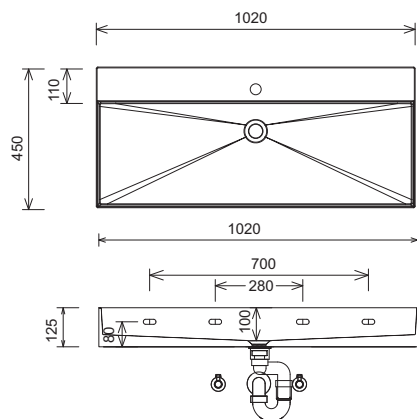

SQUARED WTM 4821

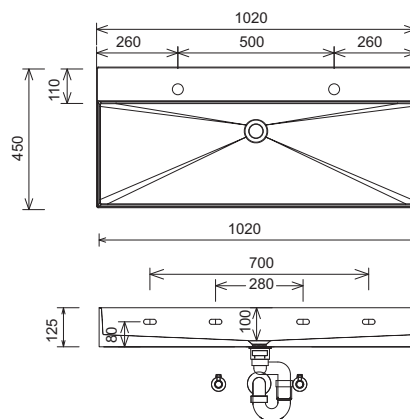

SQUARED WTM 4812 / WTO 4812
Náčrt otvoru pro výřez armatury

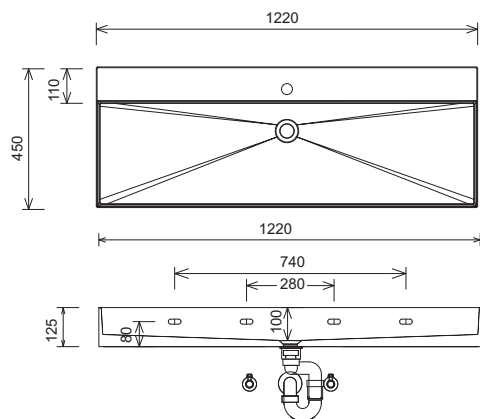

SQUARED WTM 482D / WTO 482D
Náčrt otvoru pro výřez armatury

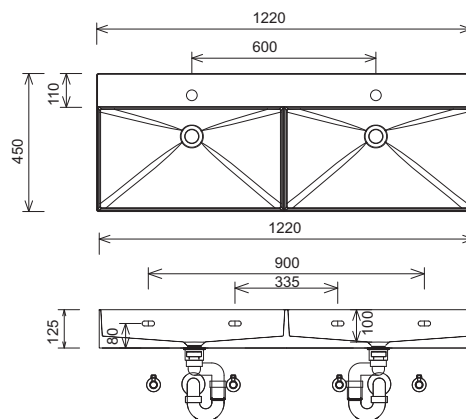

Valencia 660

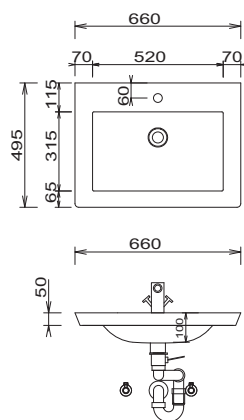

Valencia 860

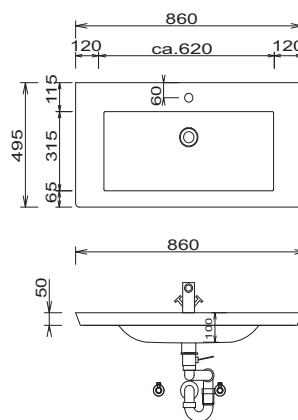

Legenda

- B= šířka skříňky pod umyvadlo
- A= horní hrana umyvadla
- D= konstrukční výška umyvadla
- C= horní hrana umyvadel na desku
- E= síla umyvadlových desek
- Y= horní hrana spodní skříňky
- X= poloha připojení odpadní vody

Tolerance:

Rozměrové tolerance (+/-5 mm) a tolerance nerovnosti (DIN 18202) podléhají obvyklým specifickým tolerancím pro stavební materiály podle DIN 18202.

CONCEPT LINE Platino 2.0 – rozměrové náčrtky

Valencia 960

Till WTM 5006

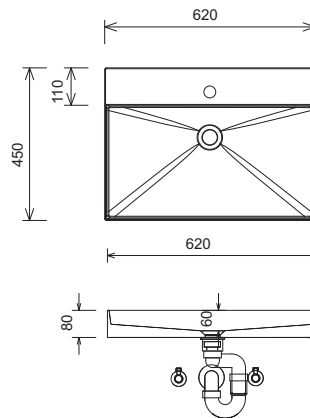
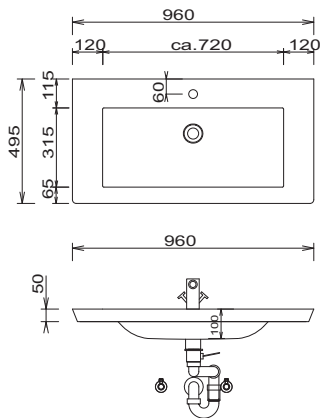

Till WTM 5008

Till WTM 5010

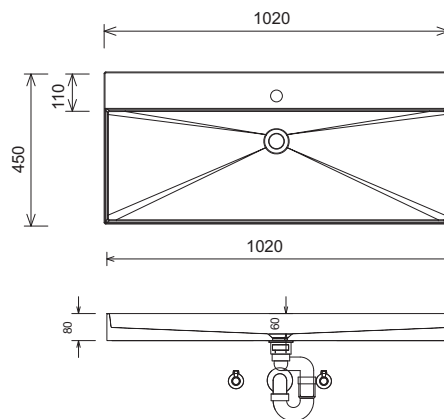
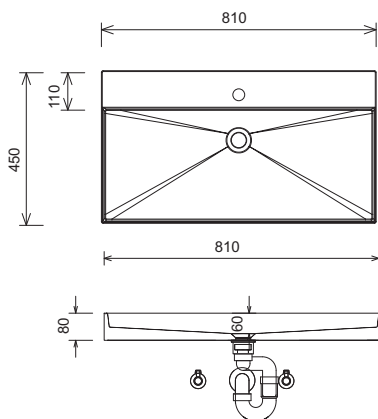

Till WTM 5021

Till WTM 502D

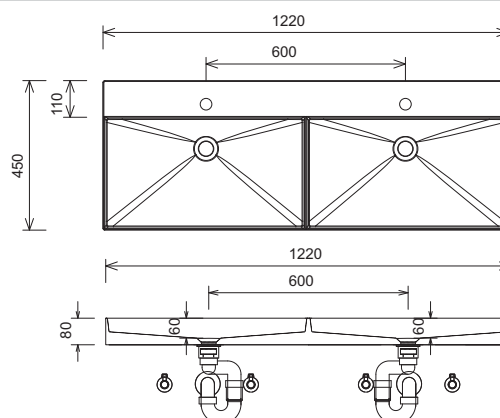
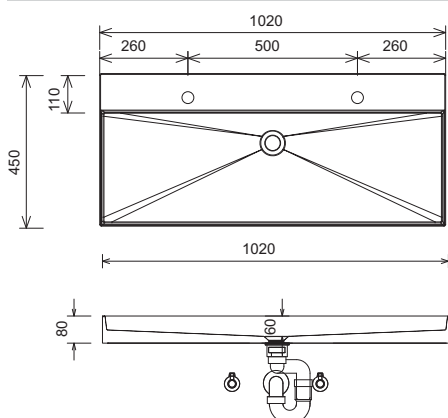

Tolerance:
Rozměrové tolerance (+/-5 mm) a tolerance nerovnosti (DIN 18202) podléhají obvyklým specifickým tolerancím pro stavební materiály podle DIN 18202.

Legenda
 B= šířka skříňky pod umyvadlo
 A= horní hrana umyvadla
 D= konstrukční výška umyvadla
 C= horní hrana umyvadel na desku
 E= síla umyvadlových desek
 Y= horní hrana spodní skříňky
 X= poloha připojení odpadní vody

CONCEPT LINE Platino 2.0 – rozměrové náčrtky

K-Line WTM 5107 1

K-Line WTM 5110 1

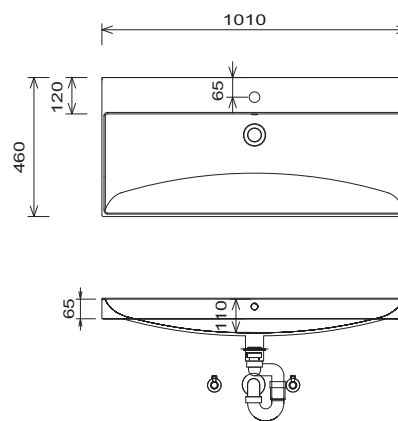
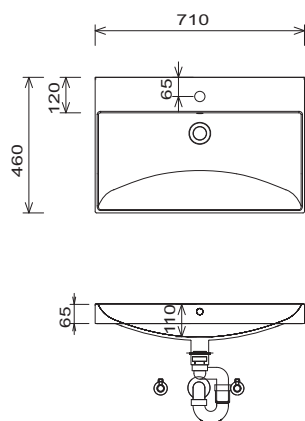

MELBOURNE WTA 1104

MELBOURNE WTA 1105

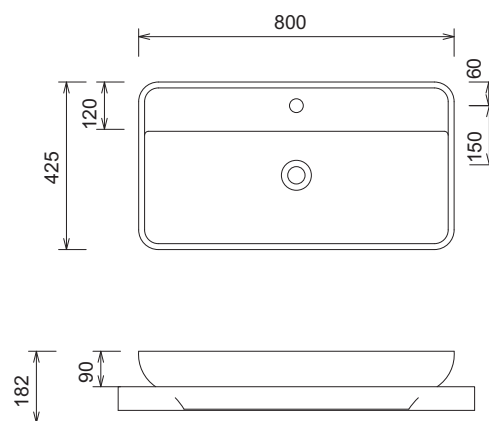
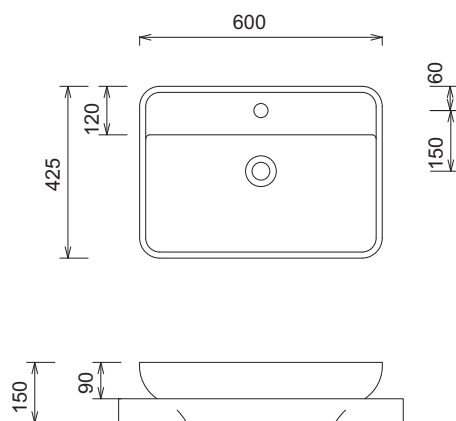

MELBOURNE WTA 1107

Madeira WTA 336E 61

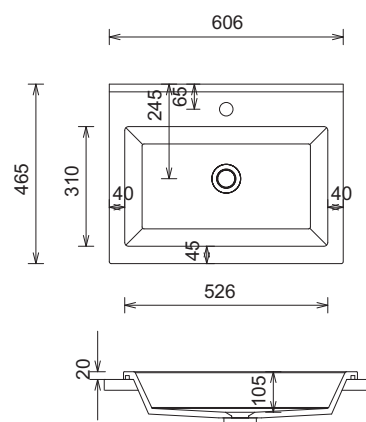
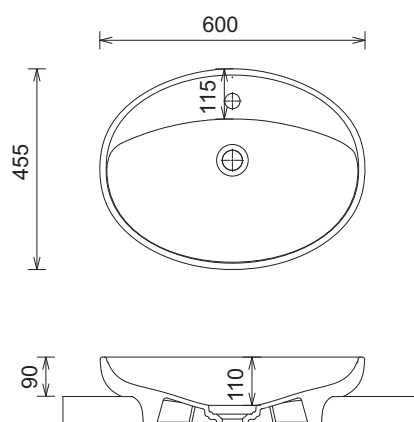

Legenda

- B= šířka skříňky pod umyvadlo
- A= horní hrana umyvadla
- D= konstrukční výška umyvadla
- C= horní hrana umyvadel na desku
- E= síla umyvadlových desek
- Y= horní hrana spodní skříňky
- X= poloha připojení odpadní vody

Tolerance:

Rozměrové tolerance (+/-5 mm) a tolerance nerovnosti (DIN 18202) podléhají obvyklým specifickým tolerancím pro stavební materiály podle DIN 18202.

CONCEPT LINE Platino 2.0 – rozměrové náčrtky

Havana WTA S101 / WTA S102

Toronto WTA S111 / WTA S112

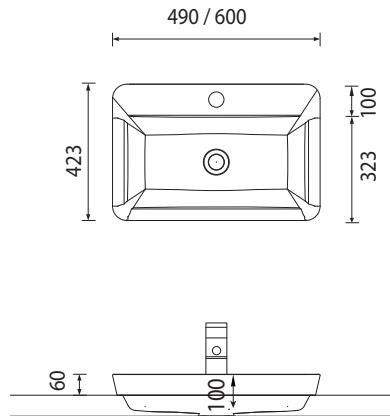
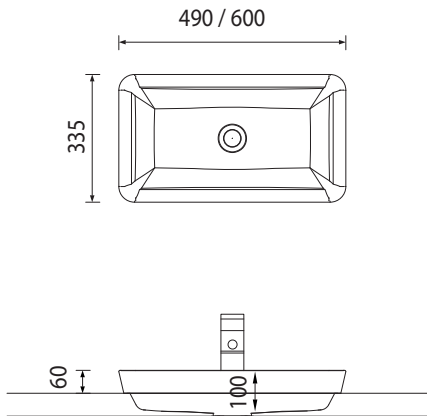

INSTALAČNÍ PŘÍKLADY

Skříňka pod umyvadlo Výška 480 mm / Umyvadlo Squared 620

Skříňka pod umyvadlo

Výška 160 mm & Výška 240 mm

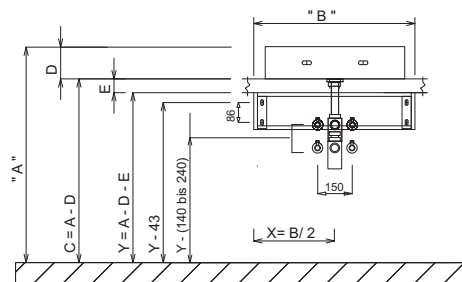
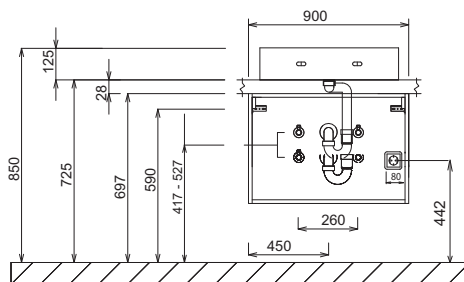

Skříňka pod umyvadlo

Výška 320 mm

Skříňka pod umyvadlo

Výška 480 mm, 520 mm & 560 mm

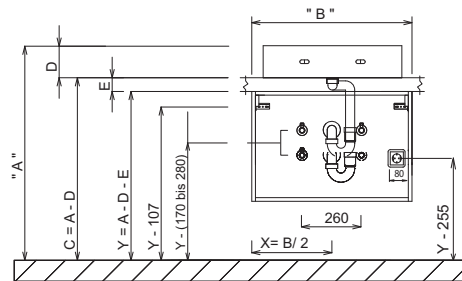
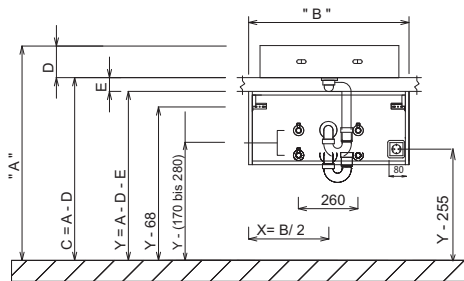

Tolerance:
Rozměrové tolerance (+/-5 mm) a tolerance nerovnosti (DIN 18202) podléhají obvyklým specifickým tolerancím pro stavební materiály podle DIN 18202.

Legenda

- B= šířka skříňky pod umyvadlo
- A= horní hrana umyvadla
- D= konstrukční výška umyvadla
- C= horní hrana umyvadel na desku
- E= síla umyvadlových desek
- Y= horní hrana spodní skříňky
- X= poloha připojení odpadní vody

CONCEPT LINE Platino 2.0 – rozměrové náčrtky

Spodní skříňky pro umyvadlové desky

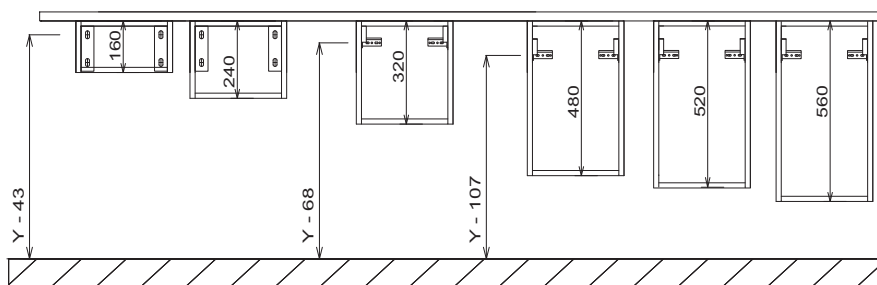

Univerzální konzola a držák ručníku
PZ 1133 49/40 & PZ 1233 49/40

Univerzální konzola a držák ručníku
PZ 1133 49/40 & PZ 1233 49/40

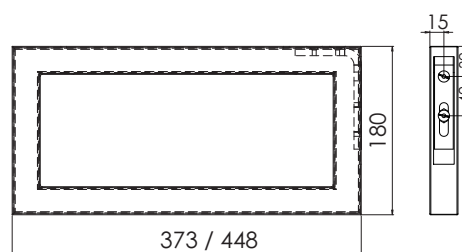
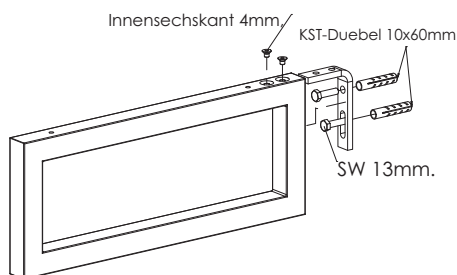

Konzola pro desky umyvadla
PZ 1244 50/40

Konzola pro desky umyvadla
PZ 1244 50/40

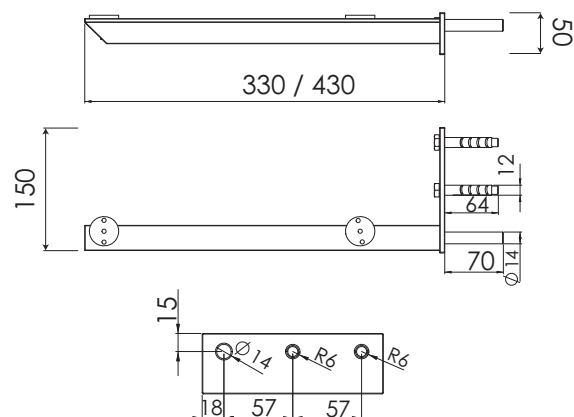
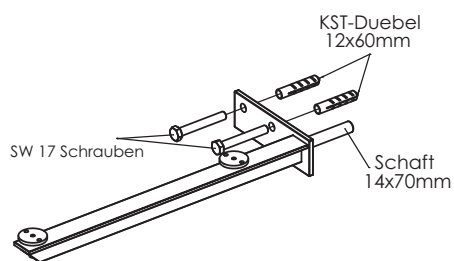

Legenda

- B= šířka skříňky pod umyvadlo
- A= horní hrana umyvadla
- D= konstrukční výška umyvadla
- C= horní hrana umyvadel na desku
- E= síla umyvadlových desek
- Y= horní hrana spodní skříňky
- X= poloha připojení odpadní vody

Tolerance:

Rozměrové tolerance (+/-5 mm) a tolerance nerovnosti (DIN 18202) podléhají obvyklým specifickým tolerancím pro stavební materiály podle DIN 18202.

CONCEPT LINE Platino 2.0 – rozměrové náčrtky

L-konzola pro umyvadlové desky
PZ 1118 49/40 & PZ 1218 49/40

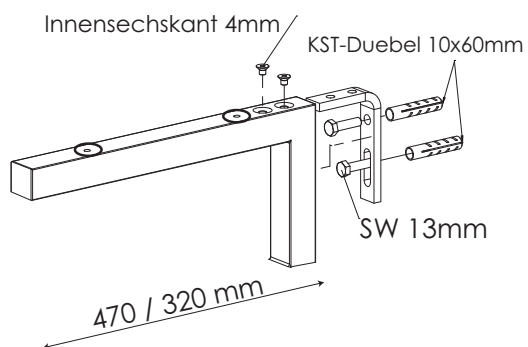

Tolerance:

Rozměrové tolerance (+/-5 mm) a tolerance nerovnosti (DIN 18202) podléhají obvyklým specifickým tolerancím pro stavební materiály podle DIN 18202.





Legenda

B= šířka skříňky pod umyvadlo
A= horní hrana umyvadla
D= konstrukční výška umyvadla
C= horní hrana umyvadel na desku
E= síla umyvadlových desek
Y= horní hrana spodní skříňky
X= poloha připojení odpadní vody

CONCEPT LINE Platino 2.0 koupelny pro hosty - seznam modelů

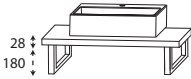
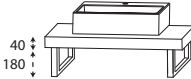
CONCEPT LINE doplňkové skříňky a příslušenství naleznete v samostatné kapitole

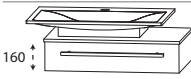
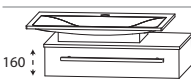
Ceny bez DPH v €





Údaj o hloubce odpovídá hloubce korpusu	Hloubka v mm	Šířka v mm	Výška v mm	Číslo výrobku	Doraz	Příplatek za vysoce lesklý korpus
Set KOUPELNA PRO HOSTY						
 <p>28 180</p>	395	612	328	SETFG6010		544 6
<p>Skládá se z: Keramické přídatné umyvadlo Piccolo šířka 390 mm včetně neuzavíratelného odpadního systému Umyvadlová deska s hranou ABS 2 držáky ručníků-konzole v provedení chrom</p> <p>Volitelné příslušenství Designová instalační souprava, chrom:</p>				PZ 1 3 8 9 1 E	160	
 <p>40 180</p> <p>Umyvadlová deska z masivního dubu</p>	400	612	340	SETFG6009		906
<p>Skládá se z: Keramické přídatné umyvadlo Piccolo šířka 390 mm včetně neuzavíratelného odpadního systému Umyvadlová deska v provedení dub masiv 2 držáky ručníků-konzole v provedení chrom</p> <p>Volitelné příslušenství Designová instalační souprava, chrom:</p>				PZ 1 3 8 9 1 E	160	
 <p>240</p> <p>Obrázek = vpravo</p>	365	653	338	SETFG6008	L/R	599 23
<p>Skládá se z: Skříňka pod umyvadlo 600 mm 1 kovový výsuv s tlumeným dovíráním a výřezem pro sifon 1 krycí deska s hranou ABS Keramické přídatné umyvadlo Olinda včetně neuzavíratelného odpadního systému</p> <p>Volitelné příslušenství Designová instalační souprava, chrom:</p>				PZ 1 3 8 9 1 E	160	
 <p>160</p> <p>Obrázek = vpravo</p>	410	666	255	SETFG6002	L/R	869 14
<p>Skládá se z: Skříňka pod umyvadlo 600 mm 1 kovový výsuv s tlumeným dovíráním a výřezem pro sifon Litě přídatné umyvadlo Portofino bílá včetně neuzavíratelného odpadního systému 1 skleněná deska optiwhite</p> <p>Volitelné příslušenství Designová instalační souprava, chrom:</p>				PZ 1 3 8 9 1 E	160	
 <p>160</p> <p>Obrázek = vpravo</p> 	410	666	257	SETFG60P2	L/R	1080 14
<p>Skládá se z: Skříňka pod umyvadlo 600 mm 1 kovový výsuv s tlumeným dovíráním a výřezem pro sifon Litě přídatné umyvadlo Portofino bílá včetně neuzavíratelného odpadního systému 1 krycí deska Qsolid Povrch leštěný</p> <p>Prosím uveďte barevnou variantu desky Qsolid</p> <p>Volitelné příslušenství Designová instalační souprava, chrom:</p>				PZ 1 3 8 9 1 E	160	

Podrobné informace o příslušenství k výrobkům naleznete v samostatné kapitole.

CONCEPT LINE Platino 2.0 koupelny pro hosty - seznam modelů

CONCEPT LINE doplňkové skříňky a příslušenství naleznete v samostatné kapitole

Ceny bez DPH v €





Údaj o hloubce odpovídá hloubce korpusu		Hloubka v mm	Šířka v mm	Výška v mm	Číslo výrobku	Doraz	Příplatek za vyso- ce lesklý korpus
Keramické umyvadlo na desku							
	Keramické umyvadlo na desku Orlando Bílá včetně neuzavíratelného odpadního systému zadní hrana není glazovaná	360	510	120	WT A 5 1 3 6 1		288
	Keramické umyvadlo na desku Piccolo Bílá včetně neuzavíratelného odpadního systému zadní hrana není glazovaná	300	390	120	WT A 3 0 3 9 1		228
	Keramické přídatné umyvadlo Olinda Bílá včetně neuzavíratelného odpadního systému zadní hrana není glazovaná	365	500	70	WT A 1 1 0 6 1		208
Umyvadla z litého mramoru							
	Přídatné lité umyvadlo Portofino, bílé včetně neuzavíratelného odpadního systému	365	500	85	AWM 1 0 5 0 1		430
Vestavné umyvadlo, STONEPLUS							
 STONEPLUS®	Vestavné umyvadlo, STONEPLUS Straight Umístěte do desky 30 mm od stěny bílá bez přepadu Včetně odtokového a přepadového systému v chromovém provedení V případě skříňky pod umyvadlo se zásuvkou výšky 160 mm v horní části je umyvadlo možné pouze v kombinaci s umyvadlovou pracovní deskou o výšce 60 mm	330	512	20	WMS 2 3 0 5 6 1		294

Podrobné informace o příslušenství k výrobkům naleznete v samostatné kapitole.

CONCEPT LINE Platino 2.0 koupelny pro hosty - seznam modelů

CONCEPT LINE doplňkové skříňky a příslušenství naleznete v samostatné kapitole

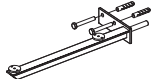
Ceny bez DPH v €





Údaj o hloubce odpovídá hloubce korpusu	Hloubka v mm	Šířka v mm	Výška v mm	Číslo výrobku	Doraz	Příplatek za vysoce lesklý korpus
 <p>Qsolid umyvadlová deska, pro skříňku pod umyvadlo cena za metr Počítejte s bočním přesahem korpusu o 4 mm</p> <p>Qsolid</p> <p>jen pro kombinaci se spodními skříňkami pod umyvadlo nebo deskovými spodními skříňkami pod umyvadlo</p> <p>Volitelné příslušenství pro 12 mm umyvadlovou desku: Výklenek vlevo Výklenek vpravo</p>	400	600-2980	12	WP S 4 1 V P O		527
 <p>Qsolid umyvadlová deska, k upevnění na stěnu nebo překrývající cena za metr Počítejte s bočním přesahem korpusu o 4 mm</p> <p>Qsolid</p> <p>možný zapuštěný úchyt</p> <p>Konzolová deska s držákem PZ 1244 40: Doporučujeme objednat 2 držáky od 600 mm, 3 od 1006 mm a 4 držáky od 1650 mm.</p> <p>Krycí deska s distanční vložkou PZ DZAG 20: Příklady použití viz strana Pt. 23</p>	400	600-2980	60	WP S 4 V O P O		556
 <p>Konzola pro desky umyvadla 60 mm výška šedá cena za kus k upevnění na stěnu</p>	330	150	50	P Z 1 2 4 4 4 0	L/R	48
 <p>kompence vzdálenosti další informace budou následovat cena za kus</p>	20	21	69	P Z D Z A G 2 0		29
 <p>Porcelánové keramické - umyvadlo na desku cena za metr Počítejte s bočním přesahem korpusu o 4 mm</p> <p>Porcelánová keramika</p> <p>jen pro kombinaci se spodními skříňkami pod umyvadlo nebo deskovými spodními skříňkami pod umyvadlo</p>	400	600-2980	22	WP P 4 2 V		798

Při plánování nástěnných baterií s vyústěním musí být toto při objednávání uvedeno zvlášť!

CONCEPT LINE Platino 2.0 koupelny pro hosty - seznam modelů

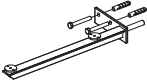
CONCEPT LINE doplňkové skříňky a příslušenství naleznete v samostatné kapitole

Ceny bez DPH v €



Údaj o hloubce odpovídá hloubce korpusu	Hloubka v mm	Šířka v mm	Výška v mm	Číslo výrobku	Doraz	Příplatek za vysoce lesklý korpus
Umyvadlové desky minimální hloubka						
	400	600-2200	60	WP 4 V V M F O		328
<p>umyvadlová deska, k upevnění na stěnu nebo překrývající cena za metr v barvě korpusu tepelná ochrana Počítejte s bočním přesahem korpusu o 4 mm</p> <p>Konzolová deska s držákem PZ 1244 40: Doporučujeme objednat 2 držáky od 600 mm, 3 od 1006 mm a 4 držáky od 1650 mm.</p> <p>Standardně možné 2 skryté zapínání Informace & Příklad použití viz strana Pt. 22 & 23 V případě potřeby objednejte další výřezy pro konzoly!</p> <p>Volitelná výměna umyvadlové desky: Příplatek za dodatečné frézování pro konzolu</p>				A U S T K 4 0 6 0		34
	330	150	50	P Z 1 2 4 4 4 0	L/R	48
<p>Konzola pro desky umyvadla 60 mm výška šedá cena za kus k upevnění na stěnu</p>						
	400	612-1612	40	W P M 4 0 V O A		570
<p>umyvadlová deska, k upevnění na stěnu nebo překrývající cena za metr v provedení dub masiv dekora 103 masivní dub Naplánovat boční přesah korpusu po 6 mm.</p> <p>Konzolová deska s L-konzolou nebo konzolou držáku ručníků: Doporučujeme objednávat 2 ks držáků od 600 mm a 3 ks od 1000 mm U umyvadel jiných výrobců není možný výřez!</p>						
	400	600-2600	28	A P N 4 0 V 2 8		145 14
<p>umyvadlová deska, k upevnění na stěnu nebo překrývající cena za metr v barvě korpusu s hranou ABS Počítejte s bočním přesahem korpusu o 4 mm</p> <p>Konzolová deska s L-konzolou nebo konzolou držáku ručníků: Doporučujeme objednávat 2 ks držáků od 600 mm a 3 ks od 1000 mm</p> <p>Volitelné příslušenství: Výklenek vlevo Výklenek vpravo</p>				A P N 6 0 R S L A P N 6 0 R S R		51 51
						
<p>L-konzola pro umyvadlové desky cena za kus k upevnění na stěnu</p> <p>v provedení chrom</p> <p>matná černá</p>						
	320	30	180	P Z 1 1 1 8 4 0		105
	320	30	180	P Z 1 2 1 8 4 0		105
						
<p>Univerzální konzola a držák ručníku cena za kus k upevnění na stěnu</p> <p>v provedení chrom</p> <p>matná černá</p>						
	373	30	180	P Z 1 1 3 3 4 0		134
	373	30	180	P Z 1 2 3 3 4 0		134

Při plánování nástěnných baterií s vyústěním musí být toto při objednávání uvedeno zvlášť!

CONCEPT LINE Platino 2.0 koupelny pro hosty - seznam modelů

CONCEPT LINE doplňkové skříňky a příslušenství naleznete v samostatné kapitole

Ceny bez DPH v €





Údaj o hloubce odpovídá hloubce korpusu	Hloubka v mm	Šířka v mm	Výška v mm	Číslo výrobku	Doraz	Příplatek za výšku lesklý korpus
Umyvadlové desky minimální hloubka						
Výřez pro umyvadla jiných výrobců Objednávky mohou být realizovány jen s kótovaným náčrtem!						
pro umyvadlové desky z Qsolid				A U S K D		120
pro umyvadlové desky v barvě korpusu				A U S K D 6 0		86
pro umyvadlové desky v barvě korpusu				A U S K D 2 8		86
Pro porcelánovou keramiku - umyvadlové desky				A U S K D 2 2		120
Cena je za výřez						
Spodní skříňky minimální hloubka Výška: 160 mm						
 160	Skříňka pod umyvadlo 1 zásuvka s tlumeným dovíráním s kovovou příčkou Výřez na sifon středový,					
	Šířka 600 mm	375	600	160	W U P 1 1 6 0 0 6	319 14
	Šířka 700 mm	375	700	160	W U P 1 1 7 0 0 6	336 14
	Šířka 800 mm	375	800	160	W U P 1 1 8 0 0 6	353 14
	Šířka 900 mm	375	900	160	W U P 1 1 9 0 0 6	371 14
	Volitelné příslušenství: Designová instalační souprava, chrom: Příplatek za výřez pro sifon / bez výřezu *				P Z 1 3 8 9 1 E	160 86
 160	Spodní skříňka pro umyvadlovou desku 1 zásuvka s tlumeným dovíráním					
	šířka 300 mm	375	300	160	U T A 1 1 3 0 P 6	202 14
	šířka 400 mm	375	400	160	U T A 1 1 4 0 P 6	219 14
	šířka 500 mm	375	500	160	U T A 1 1 5 0 P 6	237 14
	Šířka 600 mm	375	600	160	U T A 1 1 6 0 P 6	257 14
	Šířka 700 mm	375	700	160	U T A 1 1 7 0 P 6	274 14
	Šířka 800 mm	375	800	160	U T A 1 1 8 0 P 6	294 14
	Šířka 900 mm	375	900	160	U T A 1 1 9 0 P 6	311 14

* Cena se rozumí za jednu skříňku pod umyvadlo. Pokud máte výřez pro sifon, připojte prosím náčr. Nezapomeňte zkontrolovat správnost a úplnost potvrzení objednávky.

CONCEPT LINE Platino 2.0 koupelny pro hosty - seznam modelů

CONCEPT LINE doplňkové skříňky a příslušenství naleznete v samostatné kapitole

Ceny bez DPH v €

Údaj o hloubce odpovídá hloubce korpusu		Hloubka v mm	Šířka v mm	Výška v mm	Číslo výrobku	Doraz	Příplatek za vyso- ce lesklý korpus
Spodní skříňky minimální hloubka							
Výška: 240 mm							
	Skříňka pod umyvadlo	1 kovový výsuv s tlumeným dovíráním s kovovou příčkou					
	Šířka 600 mm	375	600	240	WUP 1 2 6 0 0 6	328	17
	Šířka 700 mm	375	700	240	WUP 1 2 7 0 0 6	345	17
	Šířka 800 mm	375	800	240	WUP 1 2 8 0 0 6	362	17
	Šířka 900 mm	375	900	240	WUP 1 2 9 0 0 6	379	17
Volitelné příslušenství:							
Elektrická zásuvka					P Z 1 0 9 5	91	
Prostorově úsporná protizápachová zátka odtoku, 40 mm					P Z 1 3 6 7	20	
Prostorově úsporná protizápachová zátka odtoku, 32 mm					P Z 1 4 2 3	29	
	Spodní skříňka pro umyvadlovou desku	1 kovový výsuv s tlumeným dovíráním včetně relingu					
	šířka 300 mm	375	300	240	U T A 1 2 3 0 P 6	202	17
	šířka 400 mm	375	400	240	U T A 1 2 4 0 P 6	222	17
	šířka 500 mm	375	500	240	U T A 1 2 5 0 P 6	242	17
	Šířka 600 mm	375	600	240	U T A 1 2 6 0 P 6	265	17
	Šířka 700 mm	375	700	240	U T A 1 2 7 0 P 6	285	17
	Šířka 800 mm	375	800	240	U T A 1 2 8 0 P 6	308	17
	Šířka 900 mm	375	900	240	U T A 1 2 9 0 P 6	325	17
	Police	150-300	150-600	240	R V 2 0 V 0 1	97	23
	v barvě korpusu	301-470	150-600	240	R V 2 0 V T 1	111	31
	variabilní hloubka a šířka						
Nelze použít v oblasti upevňovací konzoly desky.							
Spodní skříňky minimální hloubka							
Výška: 320 mm							
	Skříňka pod umyvadlo	2 kovové zásuvky s tlumeným dovíráním s kovovou příčkou Výřez na sifon středový,					
	Šířka 600 mm	375	600	320	WUP 2 2 6 0 0 6	433	20
	Šířka 700 mm	375	700	320	WUP 2 2 7 0 0 6	456	20
	Šířka 800 mm	375	800	320	WUP 2 2 8 0 0 6	479	20
	Šířka 900 mm	375	900	320	WUP 2 2 9 0 0 6	502	20
Volitelné příslušenství:							
Prostorově úsporná protizápachová zátka odtoku, 40 mm					P Z 1 3 6 7	20	
Prostorově úsporná protizápachová zátka odtoku, 32 mm					P Z 1 4 2 3	29	
Příplatek za výřez pro sifon / bez výřezu *						86	

* Cena se rozumí za jednu skříňku pod umyvadlo. Pokud máte výřez pro sifon, připojte prosím náčrt. Nezapomeňte zkontrolovat správnost a úplnost potvrzení objednávky.

CONCEPT LINE Platino 2.0 koupelny pro hosty - seznam modelů

CONCEPT LINE doplňkové skříňky a příslušenství naleznete v samostatné kapitole

Ceny bez DPH v €

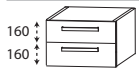
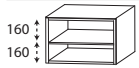
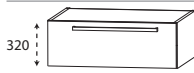

Údaj o hloubce odpovídá hloubce korpusu		Hloubka v mm	Šířka v mm	Výška v mm	Číslo výrobku	Doraz	Příplatek za vyso- ce lesklý korpus
Spodní skříňky minimální hloubka							
Výška: 320 mm							
	Spodní skříňka pro umyvadlovou desku 2 kovové zásuvky s tlumeným dovíráním od 300 mm hloubky, zásuvky 260 mm hluboké od 340 mm hloubky, zásuvky 300 mm hluboké						
	šířka 300 mm variabilní hloubka	375 300-469	300 300	320 320	U T A 2 2 3 0 P 6 U T A 2 2 3 0 P V	271 305	20 20
	šířka 400 mm variabilní hloubka	375 300-469	400 400	320 320	U T A 2 2 4 0 P 6 U T A 2 2 4 0 P V	299 336	20 20
	šířka 500 mm variabilní hloubka	375 300-469	500 500	320 320	U T A 2 2 5 0 P 6 U T A 2 2 5 0 P V	328 368	20 20
	Šířka 600 mm variabilní hloubka	375 300-469	600 600	320 320	U T A 2 2 6 0 P 6 U T A 2 2 6 0 P V	359 399	20 20
	Šířka 700 mm variabilní hloubka	375 300-469	700 700	320 320	U T A 2 2 7 0 P 6 U T A 2 2 7 0 P V	388 430	20 20
	Šířka 800 mm variabilní hloubka	375 300-469	800 800	320 320	U T A 2 2 8 0 P 6 U T A 2 2 8 0 P V	416 462	20 20
	Šířka 900 mm variabilní hloubka	375 300-469	900 900	320 320	U T A 2 2 9 0 P 6 U T A 2 2 9 0 P V	447 493	20 20
	Police 1 pevná police v barvě korpusu	150-300 301-470	150-600 150-600	320 320	R V 2 1 V 0 1 R V 2 1 V T 1	111 128	26 34
	variabilní hloubka a šířka Nelze použít v oblasti upevňovací konzoly desky.						
	Skříňka pod umyvadlo 1 kovový výsuv s tlumeným dovíráním s kovovou příčkou						
	Šířka 600 mm	375	600	320	W U P 2 1 6 0 0 6	314	20
	Šířka 700 mm	375	700	320	W U P 2 1 7 0 0 6	331	20
	Šířka 800 mm	375	800	320	W U P 2 1 8 0 0 6	348	20
	Šířka 900 mm	375	900	320	W U P 2 1 9 0 0 6	365	20
	Volitelné příslušenství: Elektrická zásuvka Prostorově úsporná protizápachová zátka odtoku, 40 mm Prostorově úsporná protizápachová zátka odtoku, 32 mm				P Z 1 0 9 5 P Z 1 3 6 7 P Z 1 4 2 3	91 20 29	

* Cena se rozumí za jednu skříňku pod umyvadlo. Pokud máte výřez pro sifon, připojte prosím náčrt. Nezapomeňte zkontrolovat správnost a úplnost potvrzení objednávky.

CONCEPT LINE Platino 2.0 koupelny pro hosty - seznam modelů

CONCEPT LINE doplňkové skříňky a příslušenství naleznete v samostatné kapitole

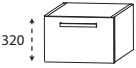
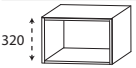
Ceny bez DPH v €

Údaj o hloubce odpovídá hloubce korpusu		Hloubka v mm	Šířka v mm	Výška v mm	Číslo výrobku	Doraz	Příplatek za vyso- ce lesklý korpus
Spodní skříňky minimální hloubka							
Výška: 320 mm							
	Spodní skříňka pro umyvadlovou desku 1 kovový výsuv s tlumeným dovíráním včetně relingu od 300 mm hloubky, zásuvky 260 mm hluboké od 340 mm hloubky, zásuvky 300 mm hluboké						
	šířka 300 mm	375	300	320	U T A 2 1 3 0 P 6	200	20
	variabilní hloubka	300-469	300	320	U T A 2 1 3 0 P V	222	20
	šířka 400 mm	375	400	320	U T A 2 1 4 0 P 6	225	20
	variabilní hloubka	300-469	400	320	U T A 2 1 4 0 P V	248	20
	šířka 500 mm	375	500	320	U T A 2 1 5 0 P 6	251	20
	variabilní hloubka	300-469	500	320	U T A 2 1 5 0 P V	276	20
	šířka 600 mm	375	600	320	U T A 2 1 6 0 P 6	276	20
variabilní hloubka	300-469	600	320	U T A 2 1 6 0 P V	302	20	
šířka 700 mm	375	700	320	U T A 2 1 7 0 P 6	299	20	
variabilní hloubka	300-469	700	320	U T A 2 1 7 0 P V	325	20	
šířka 800 mm	375	800	320	U T A 2 1 8 0 P 6	322	20	
variabilní hloubka	300-469	800	320	U T A 2 1 8 0 P V	348	20	
šířka 900 mm	375	900	320	U T A 2 1 9 0 P 6	342	20	
variabilní hloubka	300-469	900	320	U T A 2 1 9 0 P V	371	20	
	Police v barvě korpusu	150-300	150-600	320	R V 2 1 V 0 2	103	26
	variabilní hloubka a šířka Nelze použít v oblasti upevňovací konzoly desky.	301-470	150-600	320	R V 2 1 V T 2	120	34
Spodní skříňky minimální hloubka							
Výška: 480 mm							
	Skříňka pod umyvadlo 1 zásuvka s tlumeným dovíráním s kovovou příčkou Výřez na sifon středový, 1 kovový výsuv s tlumeným dovíráním včetně relingu						
	šířka 600 mm	375	600	480	W U P 3 2 6 0 0 6	470	29
	šířka 700 mm	375	700	480	W U P 3 2 7 0 0 6	499	29
	šířka 800 mm	375	800	480	W U P 3 2 8 0 0 6	536	29
	šířka 900 mm	375	900	480	W U P 3 2 9 0 0 6	576	29
Volitelné příslušenství: Elektrická zásuvka Prostorově úsporná protizápachová zátka odtoku, 40 mm Prostorově úsporná protizápachová zátka odtoku, 32 mm Příplatek za výřez pro sifon / bez výřezu *							
				P Z 1 0 9 5	91		
				P Z 1 3 6 7	20		
				P Z 1 4 2 3	29		
					86		

* Cena se rozumí za jednu skříňku pod umyvadlo. Pokud máte výřez pro sifon, připojte prosím náčrt. Nezapomeňte zkontrolovat správnost a úplnost potvrzení objednávky.

CONCEPT LINE Platino 2.0 koupelny pro hosty - seznam modelů

CONCEPT LINE doplňkové skříňky a příslušenství naleznete v samostatné kapitole

Ceny bez DPH v €

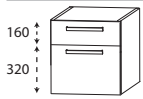
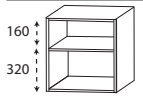
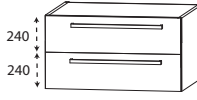

Údaj o hloubce odpovídá hloubce korpusu	Hloubka v mm	Šířka v mm	Výška v mm	Číslo výrobku	Doraz	Příplatek za vyso- ce lesklý korpus
Spodní skříňky minimální hloubka						
Výška: 480 mm						
 <p>Spodní skříňka pro umyvadlovou desku 1 zásuvka s tlumeným dovíráním 1 kovový výsuv s tlumeným dovíráním od 300 mm hloubky, zásuvky 260 mm hluboké od 340 mm hloubky, zásuvky 300 mm hluboké</p>	šířka 300 mm	375	300	480	U T A 3 2 3 0 P 6	302 29
	variabilní hloubka	300-469	300	480	U T A 3 2 3 0 P V	342 29
	šířka 400 mm	375	400	480	U T A 3 2 4 0 P 6	333 29
	variabilní hloubka	300-469	400	480	U T A 3 2 4 0 P V	376 29
	šířka 500 mm	375	500	480	U T A 3 2 5 0 P 6	365 29
	variabilní hloubka	300-469	500	480	U T A 3 2 5 0 P V	410 29
	Šířka 600 mm	375	600	480	U T A 3 2 6 0 P 6	399 29
	variabilní hloubka	300-469	600	480	U T A 3 2 6 0 P V	445 29
Šířka 700 mm	375	700	480	U T A 3 2 7 0 P 6	433 29	
variabilní hloubka	300-469	700	480	U T A 3 2 7 0 P V	479 29	
Šířka 800 mm	375	800	480	U T A 3 2 8 0 P 6	467 29	
variabilní hloubka	300-469	800	480	U T A 3 2 8 0 P V	513 29	
Šířka 900 mm	375	900	480	U T A 3 2 9 0 P 6	499 29	
variabilní hloubka	300-469	900	480	U T A 3 2 9 0 P V	550 29	
 <p>Police 1 pevná police v barvě korpusu</p>	150-300	150-600	480	R V 3 1 V 0 2	140 31	
	301-470	150-600	480	R V 3 1 V T 2	162 40	
variabilní hloubka a šířka						
Nelze použít v oblasti upevňovací konzoly desky.						
 <p>Skříňka pod umyvadlo 1 kovový výsuv s tlumeným dovíráním Výřez na sifon středový, 1 kovový výsuv s tlumeným dovíráním včetně relingu</p>	Šířka 600 mm	375	600	480	W U P 3 3 6 0 0 6	470 29
	Šířka 700 mm	375	700	480	W U P 3 3 7 0 0 6	499 29
	Šířka 800 mm	375	800	480	W U P 3 3 8 0 0 6	536 29
	Šířka 900 mm	375	900	480	W U P 3 3 9 0 0 6	576 29
	Volitelné příslušenství:					
Elektrická zásuvka				P Z 1 0 9 5	91	
Prostorově úsporná protizápachová zátka odtoku, 40 mm				P Z 1 3 6 7	20	
Prostorově úsporná protizápachová zátka odtoku, 32 mm				P Z 1 4 2 3	29	
Příplatek za výřez pro sifon / bez výřezu *					86	

* Cena se rozumí za jednu skříňku pod umyvadlo. Pokud máte výřez pro sifon, připojte prosím náčrt. Nezapomeňte zkontrolovat správnost a úplnost potvrzení objednávky.

CONCEPT LINE Platino 2.0 koupelny pro hosty - seznam modelů

CONCEPT LINE doplňkové skříňky a příslušenství naleznete v samostatné kapitole

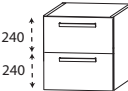
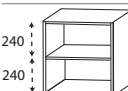
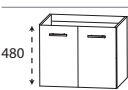

Ceny bez DPH v €

Údaj o hloubce odpovídá hloubce korpusu		Hloubka v mm	Šířka v mm	Výška v mm	Číslo výrobku	Doraz	Příplatek za vyso- ce lesklý korpus
Spodní skříňky minimální hloubka							
Výška: 480 mm							
	Spodní skříňka pro umyvadlovou desku 2 kovové výsuvy s tlumeným dovíráním od 300 mm hloubky, zásuvky 260 mm hluboké od 340 mm hloubky, zásuvky 300 mm hluboké						
	šířka 300 mm variabilní hloubka	375 300-469	300 300	480 480	U T A 3 3 3 0 P 6 U T A 3 3 3 0 P V	302 342	29 29
	šířka 400 mm variabilní hloubka	375 300-469	400 400	480 480	U T A 3 3 4 0 P 6 U T A 3 3 4 0 P V	333 376	29 29
	šířka 500 mm variabilní hloubka	375 300-469	500 500	480 480	U T A 3 3 5 0 P 6 U T A 3 3 5 0 P V	365 410	29 29
	Šířka 600 mm variabilní hloubka	375 300-469	600 600	480 480	U T A 3 3 6 0 P 6 U T A 3 3 6 0 P V	399 445	29 29
	Šířka 700 mm variabilní hloubka	375 300-469	700 700	480 480	U T A 3 3 7 0 P 6 U T A 3 3 7 0 P V	433 479	29 29
	Šířka 800 mm variabilní hloubka	375 300-469	800 800	480 480	U T A 3 3 8 0 P 6 U T A 3 3 8 0 P V	467 513	29 29
	Šířka 900 mm variabilní hloubka	375 300-469	900 900	480 480	U T A 3 3 9 0 P 6 U T A 3 3 9 0 P V	499 550	29 29
	Police 1 pevná police v barvě korpusu	150-300 301-470	150-600 150-600	480 480	R V 3 1 V 0 1 R V 3 1 V T 1	140 162	31 40
	variabilní hloubka a šířka Nelze použít v oblasti upevňovací konzoly desky.						
	Skříňka pod umyvadlo 2 otočná dvířka variabilní hloubka						
	Šířka 600 mm Šířka 800 mm	200-470 200-470	600 800	480 480	W U A 3 1 6 0 1 V W U A 3 1 8 0 1 V	274 302	29 29
	Spodní skříňka pro umyvadlovou desku 1 otočná dvířka variabilní hloubka						
	šířka 300 mm šířka 400 mm	200-470 200-470	300 400	480 480	U T A 3 1 3 0 1 V U T A 3 1 4 0 1 V	L/R L/R	177 200

CONCEPT LINE Platino 2.0 koupelny pro hosty - seznam modelů

CONCEPT LINE doplňkové skříňky a příslušenství naleznete v samostatné kapitole

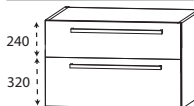
Ceny bez DPH v €

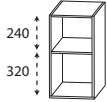

Údaj o hloubce odpovídá hloubce korpusu	Hloubka v mm	Šířka v mm	Výška v mm	Číslo výrobku	Doraz	Příplatek za výsoce lesklý korpus	
Spodní skříňky minimální hloubka Výška: 560 mm							
	Skříňka pod umyvadlo 1 kovový výsuv s tlumeným dovíráním Výřez na sifon středový, 1 kovový výsuv s tlumeným dovíráním včetně relingu						
	Šířka 600 mm	375	600	560	WUP 4 2 6 0 0 6	519 31	
	Šířka 700 mm	375	700	560	WUP 4 2 7 0 0 6	579 31	
	Šířka 800 mm	375	800	560	WUP 4 2 8 0 0 6	636 31	
	Šířka 900 mm	375	900	560	WUP 4 2 9 0 0 6	684 31	
Volitelné příslušenství: Elektrická zásuvka Prostorově úsporná protizápachová zátka odtoku, 40 mm Prostorově úsporná protizápachová zátka odtoku, 32 mm Příplatek za výřez pro sifon / bez výřezu *				P Z 1 0 9 5 P Z 1 3 6 7 P Z 1 4 2 3	91 20 29 86		
	Spodní skříňka pro umyvadlovou desku 2 kovové výsuvy s tlumeným dovíráním od 300 mm hloubky, zásuvky 260 mm hluboké od 340 mm hloubky, zásuvky 300 mm hluboké						
	šířka 300 mm	375	300	560	UTA 4 2 3 0 P 6	302 31	
	variabilní hloubka	300-469	300	560	UTA 4 2 3 0 P V	342 31	
	šířka 400 mm	375	400	560	UTA 4 2 4 0 P 6	333 31	
	variabilní hloubka	300-469	400	560	UTA 4 2 4 0 P V	376 31	
	šířka 500 mm	375	500	560	UTA 4 2 5 0 P 6	365 31	
	variabilní hloubka	300-469	500	560	UTA 4 2 5 0 P V	410 31	
	Šířka 600 mm	375	600	560	UTA 4 2 6 0 P 6	399 31	
	variabilní hloubka	300-469	600	560	UTA 4 2 6 0 P V	445 31	
	Šířka 700 mm	375	700	560	UTA 4 2 7 0 P 6	433 31	
variabilní hloubka	300-469	700	560	UTA 4 2 7 0 P V	479 31		
Šířka 800 mm	375	800	560	UTA 4 2 8 0 P 6	467 31		
variabilní hloubka	300-469	800	560	UTA 4 2 8 0 P V	513 31		
Šířka 900 mm	375	900	560	UTA 4 2 9 0 P 6	499 31		
variabilní hloubka	300-469	900	560	UTA 4 2 9 0 P V	550 31		
	Police 1 pevná police v barvě korpusu		150-300	150-600	560	R V 4 3 V 0 1	145 34
			301-470	150-600	560	R V 4 3 V T 1	171 43
	variabilní hloubka a šířka Nelze použít v oblasti upevňovací konzoly desky.						

* Cena se rozumí za jednu skříňku pod umyvadlo. Pokud máte výřez pro sifon, připojte prosím náčrt. Nezapomeňte zkontrolovat správnost a úplnost potvrzení objednávky.

CONCEPT LINE Platino 2.0 koupelny pro hosty - seznam modelů

CONCEPT LINE doplňkové skříňky a příslušenství naleznete v samostatné kapitole

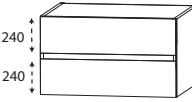
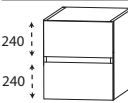
Ceny bez DPH v €



Údaj o hloubce odpovídá hloubce korpusu	Hloubka v mm	Šířka v mm	Výška v mm	Číslo výrobku	Doraz	Příplatek za vyso- ce lesklý korpus
Spodní skříňky bez úchytlů minimální hloubka - Výška: 520 mm						
 <p>Skříňka pod umyvadlo 1 kovový výsuv s tlumeným dovíráním Výřez na sifon středový, 1 kovový výsuv s tlumeným dovíráním včetně relingu</p>	Šířka 600 mm	375	600	520	WUP 3 3 6 0 G 6	470 29
	Šířka 700 mm	375	700	520	WUP 3 3 7 0 G 6	499 29
	Šířka 800 mm	375	800	520	WUP 3 3 8 0 G 6	536 29
	Šířka 900 mm	375	900	520	WUP 3 3 9 0 G 6	576 29
	Volitelné příslušenství: Elektrická zásuvka Prostorově úsporná protizápachová zátka odtoku, 40 mm Prostorově úsporná protizápachová zátka odtoku, 32 mm Příplatek za výřez pro sifon / bez výřezu *				P Z 1 0 9 5 P Z 1 3 6 7 P Z 1 4 2 3	91 20 29 86
 <p>Spodní skříňka pro umyvadlovou desku 2 kovové výsuvy s tlumeným dovíráním od 300 mm hloubky, zásuvky 260 mm hluboké od 340 mm hloubky, zásuvky 300 mm hluboké</p>	šířka 300 mm	375	300	520	U T A 3 3 3 0 G 6	302 29
	variabilní hloubka	300-469	300	520	U T A 3 3 3 0 G V	342 29
	šířka 400 mm	375	400	520	U T A 3 3 4 0 G 6	333 29
	variabilní hloubka	300-469	400	520	U T A 3 3 4 0 G V	376 29
	šířka 500 mm	375	500	520	U T A 3 3 5 0 G 6	365 29
	variabilní hloubka	300-469	500	520	U T A 3 3 5 0 G V	410 29
	Šířka 600 mm	375	600	520	U T A 3 3 6 0 G 6	399 29
	variabilní hloubka	300-469	600	520	U T A 3 3 6 0 G V	445 29
	Šířka 700 mm	375	700	520	U T A 3 3 7 0 G 6	433 29
	variabilní hloubka	300-469	700	520	U T A 3 3 7 0 G V	479 29
Šířka 800 mm	375	800	520	U T A 3 3 8 0 G 6	467 29	
variabilní hloubka	300-469	800	520	U T A 3 3 8 0 G V	513 29	
Šířka 900 mm	375	900	520	U T A 3 3 9 0 G 6	499 29	
variabilní hloubka	300-469	900	520	U T A 3 3 9 0 G V	550 29	
 <p>Police 1 pevná police v barvě korpusu</p>	150-300	150-300	520	R V 3 3 V 0 1	145 31	
	301-470	150-600	520	R V 3 3 V T 1	171 40	
variabilní hloubka a šířka						
Nelze použít v oblasti upevňovací konzoly desky.						

* Cena se rozumí za jednu skříňku pod umyvadlo. Pokud máte výřez pro sifon, připojte prosím náčrt. Nezapomeňte zkontrolovat správnost a úplnost potvrzení objednávky.

CONCEPT LINE Platino 2.0 koupelny pro hosty - seznam modelů

CONCEPT LINE doplňkové skříňky a příslušenství naleznete v samostatné kapitole

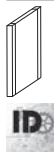
Ceny bez DPH v €

Údaj o hloubce odpovídá hloubce korpusu		Hloubka v mm	Šířka v mm	Výška v mm	Číslo výrobku	Doraz	Příplatek za vyso- ce lesklý korpus	
Boční zdvojení s kovovou částí pro umyvadla a skříňky pod umyvadlo								
 <p>Boční zdvojení s kovovou částí Kovové rámování pro skříňky pod umyvadlo a skříňky pod umyvadlové desky eleexovaná černá matná s 1 zaslepením v barvě korpusu</p> <p>uvedte barvu korpusu</p> <p>cena za kus</p> <p>pro umyvadla a skříňky pod umyvadlo výšky 320 mm</p> <p>pro umyvadla a skříňky pod umyvadlo výšky 480 mm</p> <p>Naplánujte prosím boční přesah 40 mm pro usazení umyvadla.</p>								
		395	19	320	SDH 3 9 3 2 0 2	108		
		395	19	480	SDH 3 9 4 8 0 2	114		
Boční stěny s hranou ABS pro umyvadla a skříňky pod umyvadlo								
 <p>Boční stěna s hranou ABS v barvě korpusu cena za kus</p> <p>pro umyvadla a skříňky pod umyvadlo výšky 240 mm</p> <p>pro umyvadla a skříňky pod umyvadlo výšky 320 mm</p> <p>pro umyvadla a skříňky pod umyvadlo výšky 480 mm</p> <p>pro umyvadla a skříňky pod umyvadlo výšky 520 mm</p> <p>pro umyvadla a skříňky pod umyvadlo výšky 560 mm</p> <p>Naplánujte prosím boční přesah 30 mm pro usazení umyvadla.</p>								
			395	28	240	SWA 3 9 2 4 2 8	29	6
			395	28	320	SWA 3 9 3 2 2 8	31	9
			395	28	480	SWA 3 9 4 8 2 8	37	14
			395	28	520	SWA 3 9 5 2 2 8	37	14
		395	28	560	SWA 3 9 5 6 2 8	40	17	

CONCEPT LINE Platino 2.0 – rozměrové náčrtky

WMS 2305 61 (Straight)

WTA 5136 1 (Orlando)

SET FG60 09/10
WTA 3039 1 (Piccolo)

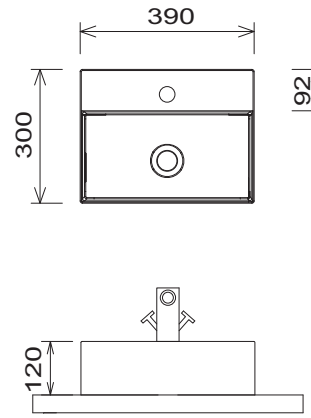
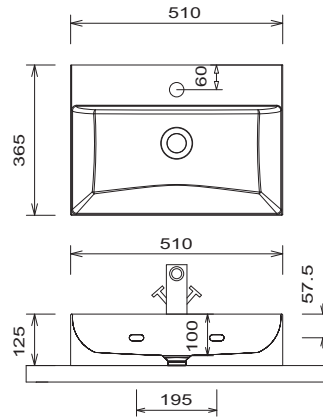
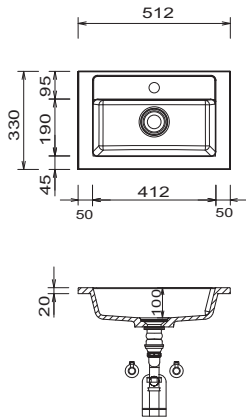

SET FG60 08
WTA 1106 1 (Olinda)

SET FG60 02/P2
AWM 1050 1 (Portofino)

INSTALAČNÍ PŘÍKLADY
SET FG60 10

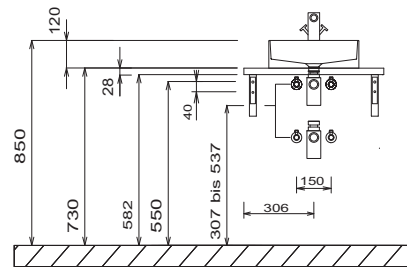
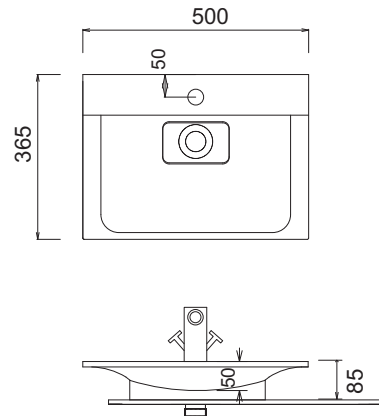
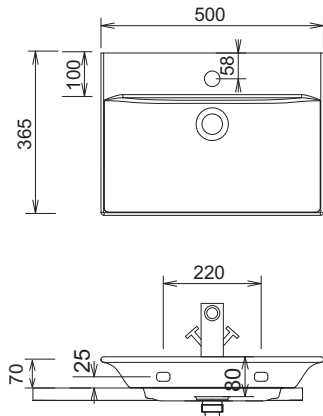

SET FG60 10
SET FG60 09

SET FG60 08
WTA 1106 1 (Olinda)

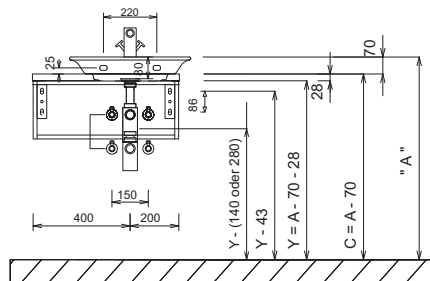
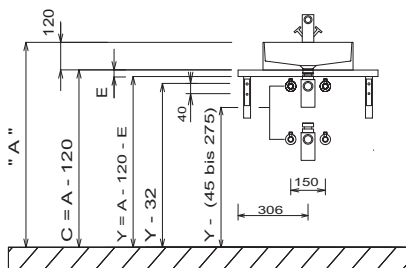

Tolerance:

Rozměrové tolerance (+/-5 mm) a tolerance nerovnosti (DIN 18202) podléhají obvyklým specifickým tolerancím pro stavební materiály podle DIN 18202.

Legenda

- B= šířka skříňky pod umyvadlo
- A= horní hrana umyvadla
- D= konstrukční výška umyvadla
- E= síla umyvadlových desek
- C= horní hrana umyvadel na desku
- Y= horní hrana spodní skříňky
- X= poloha připojení odpadní vody

CONCEPT LINE Platino 2.0 – rozměrové náčrtky

SET FG60 02/P2
AWM 1050 1 (Portofino)

Skříňka pod umyvadlo
Výška 160 mm & Výška 240 mm

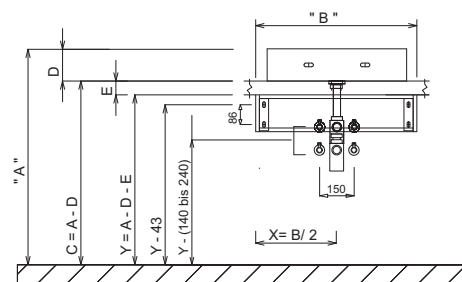
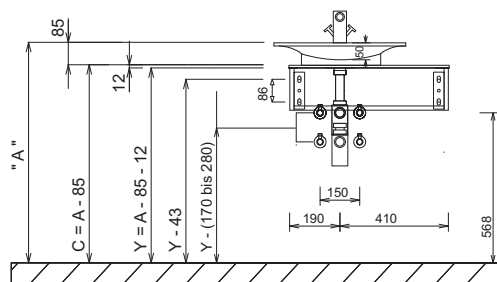

Skříňka pod umyvadlo
Výška 320 mm

Skříňka pod umyvadlo
Výška 480 mm, 520 mm & 560 mm

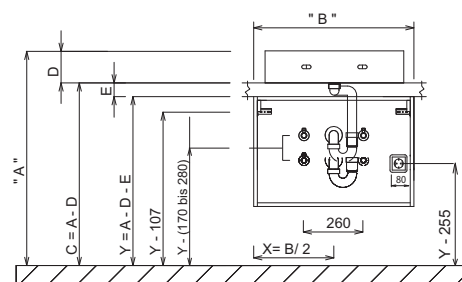
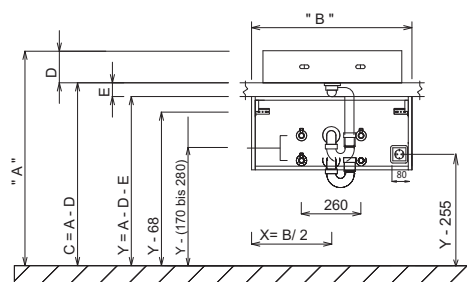

Spodní skříňky pro umyvadlové desky

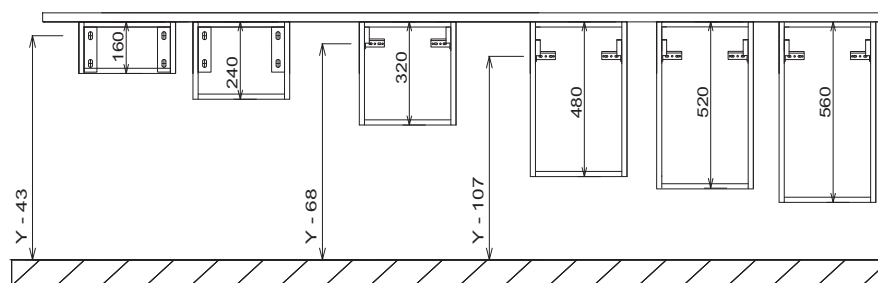

Legenda

- B= šířka skříňky pod umyvadlo
- A= horní hrana umyvadla
- D= konstrukční výška umyvadla
- E= síla umyvadlových desek
- C= horní hrana umyvadel na desku
- Y= horní hrana spodní skříňky
- X= poloha připojení odpadní vody

Tolerance:

Rozměrové tolerance (+/-5 mm) a tolerance nerovnosti (DIN 18202) podléhají obvyklým specifickým tolerancím pro stavební materiály podle DIN 18202.

CONCEPT LINE Platino 2.0 – rozměrové náčrtky

Konzola pro desky umyvadla
PZ 1244 50/40

Konzola pro desky umyvadla
PZ 1244 50/40

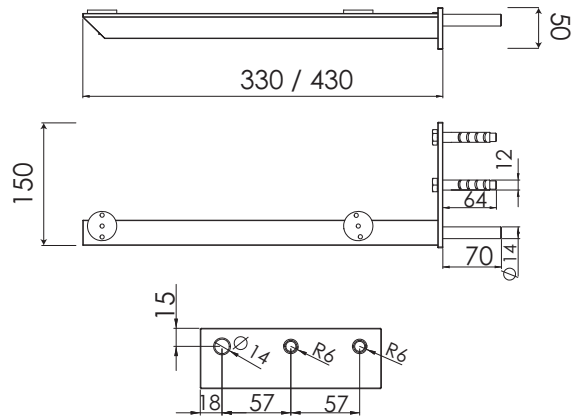
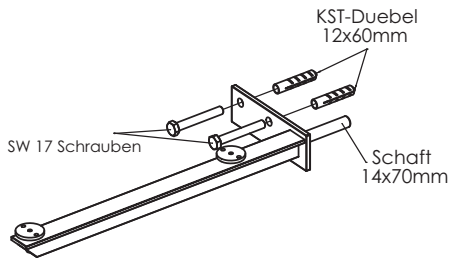

Univerzální konzola a držák ručníku
PZ 1133 49/40 & PZ 1233 49/40

Univerzální konzola a držák ručníku
PZ 1133 49/40 & PZ 1233 49/40

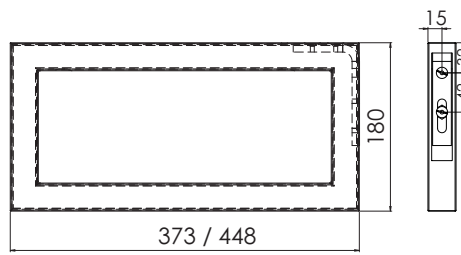
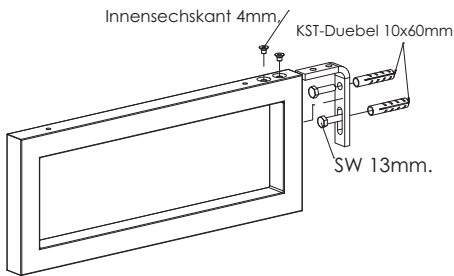

L-konzola pro umyvadlové desky
PZ 1118 49/40 & PZ 1218 49/40

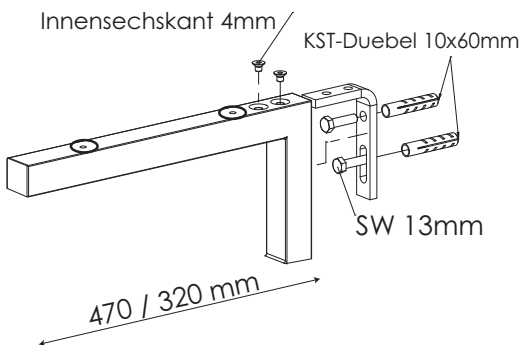

Tolerance:
Rozměrové tolerance (+/-5 mm) a tolerance nerovnosti (DIN 18202) podléhají obvyklým specifickým tolerancím pro stavební materiály podle DIN 18202.

Legenda

- B= šířka skříňky pod umyvadlo
- A= horní hrana umyvadla
- D= konstrukční výška umyvadla
- E= síla umyvadlových desek
- C= horní hrana umyvadel na desku
- Y= horní hrana spodní skříňky
- X= poloha připojení odpadní vody

Doplňkové skříňky s úchytem a bez úchyty pro řady CONCEPT LINE a označené skříňe pro VŠECHNY programy Laguna

Dodací lhůta: 4-6 týdnů



Barvy čela

F Přední fóliová část

M Přední strana potažená melaminovou pryskyřicí s hranou ABS



Č. 679 Betonová optika



Č. 764 šedý kámen matný



Č. 777 Cosmos šedá mat



Č. 793 Protěž matná



Č. 891 šedý křemen matný



Č. 893 titan šedý matný



Č. 686 Antracit vysoký lesk



Č. 722 polární bílá, vysoký lesk



Č. 755 Hacienda černá



Č. 769 Hacienda šedá

Ukončení 12/2023



639 dub černý

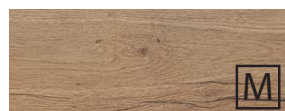

Č. 670 Dub Halifax



Č. 680 Dub Charleston



Č. 750 Dub Cardiff



Č. 751 Dub Cuneo hnědý



Č. 771 Dub Cuneo přírodní



Č. 776 Dub Charleston tmavý



Č. 785 Dub přírodní imitace



Č. 794 Dub písek

Dekory korpusu

* Vysoce lesklý korpus za příplatek



Č. 179
Betonová optika



Č. 164
šedý kámen
matný



Č. 177
Cosmos šedá
mat

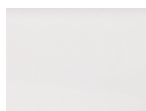

Č. 111
bílá matná



Č. 191
šedý křemen
matný



Č. 193
titan šedý
matný



*Č. 121
Antracit vysoc-
ký lesk

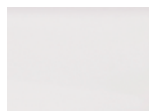

*Č. 161
Bílá, vysoký lesk



Č. 155
Hacienda černá



Č. 169
Hacienda šedá
Ukončení 12/2023



139 dub černý



Č. 170
Dub Halifax



Č. 180
Dub Charleston



Č. 150
Dub Cardiff



Č. 151
Dub Cuneo
hnědý



Č. 171
Dub Cuneo
přírodní



Č. 176
Dub Charleston
tmavý



Č. 185
Dub přírodní
imitace



Č. 194
Dub písek

Dekor krycích desek

Povrch leštěný



Individuální umyvadlové desky z vysoce kvalitních křemenných materiálů s povrchem odolným vůči poškrábání - snadné čištění a dlouhá životnost



Č. 401 Blanco Zeus



Č. 402 Negro Stellar



Č. 408 Cemento Spa



Č. 423 Láva šedá



Č. 424 Černá



Č. 427 Noble grey



Č. 429 Calypso

Krycí deska z masivního dubu



Č. 103

Zvýrazněné barvy posuvné police



Č. 501
Bílá mat



Č. 547 - černá matná,
lakovaná



Prémiová technika výsuvu a dovírání

Prémiový výsuv s tlumeným dovíráním

Dvířka s integrovaným systémem tlumeného dovírání

Varianty úchytek



Č. 540
tyčový úchyt, chrom / matný chrom

úchytný otvor 96 mm / 384 mm

Reflex



Č. 520, tyčový úchyt, chrom

úchytný otvor 96 mm / 384 mm

kera.time, modern classic, kera.round



Č. 550 tyčový úchyt, černá

úchytný otvor 96 mm / 384 mm

kera.time, modern classic, kera.round



Č.590 tyčový úchyt chrom

úchytný otvor 96 mm / 384 mm

Laola, Feo, Loft, Wings



Č. 522 tyčový úchyt, chrom

úchytný otvor 96 mm / 384 mm / 620 mm

Magic, Platino 2.0



Č. 598 lištový úchyt, lesklý chrom

úchytný otvor 96 mm / 384 mm / 620 mm

Manhattan



Č. 589 tyčová úchytka, chrom

úchytný otvor 96 mm / 384 mm / 620 mm

Neo



č. 559 týčový úchyt, matná černá

úchytný otvor 96 mm / 384 mm / 620 mm

Neo



Č. 596 tyčový úchyt, chrom

úchytný otvor 96 mm / 384 mm

Life plus



Č. 529 lištový úchyt, lesklý chrom
délka úchytu 194 mm / 294 mm / 494 mm

pro všechny programy v hranatém provedení



Č. 538 lištový úchyt alu mat
délka úchytu 194 mm / 294 mm / 494 mm

pro všechny programy v hranatém provedení



Č. 539 lištový úchyt, černá matná
délka úchytu 194 mm / 294 mm / 494 mm

pro všechny programy v hranatém provedení



Č. 537 lištový úchyt, hliník

Délka rukojeti: 52 mm

Volitelná rukojeť pro kulaté programy



Č. 548 lištový úchyt alu mat

Délka rukojeti: 52 mm

Volitelná rukojeť pro kulaté programy



Č. 549 lištový úchyt, černá matná

Délka rukojeti: 52 mm

Volitelná rukojeť pro kulaté programy

bezúchytové varianty



Magic, Platino 2.0

bez madla, profil zapuštěného úchytu v barvě korpusu

Všechny údaje nezávazné a otevřené. Chyby, omyly a změny vyhrazeny.

2023/2024 - 2,85

Dbejte prosím instrukcí uvedených v záručních a instalačních listech, pokynů pro údržbu a informací získaných při nákupu.

Doplňkové skřínky pro všechny programy CONCEPT LINE:

Ceny bez DPH v €

Údaj o hloubce odpovídá hloubce korpusu

Sestavy vysokých skříní horní deska musí být objednána samostatně

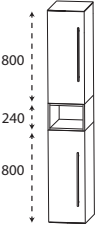
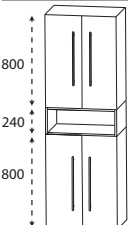
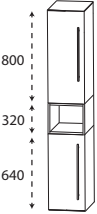
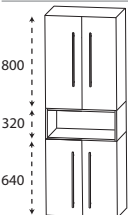
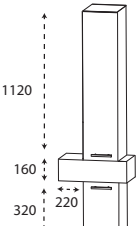
	Hloubka v mm	Šířka v mm	Výška v mm	Číslo výrobku	Doraz	Příplatek za vyso- ce lesklý korpus	
 <p>Set vysokých skříní 3 díly 2 otočná dvířka 2 skleněné police (nahore) 2 skleněné police (dole) 1 policová Police volitelně barevně odnímatelná</p>	300	300	1840	S E T 1 8 3 0 R 3	L/R	510	83
	300	400	1840	S E T 1 8 4 0 R 3	L/R	564	86
 <p>Set vysokých skříní 3 díly 4 otočná dvířka 2 skleněné police (nahore) 2 skleněné police (dole) 1 policová Police volitelně barevně odnímatelná</p>	300	600	1840	S E T 1 8 6 0 R 3		758	91
	300	300	1760	S E T 1 7 3 0 R 3	L/R	507	83
 <p>Set vysokých skříní 3 díly 2 otočná dvířka 2 skleněné police (nahore) 1 skleněná police (dole) 1 policová Police volitelně barevně odnímatelná</p>	300	300	1760	S E T 1 7 3 0 R 3	L/R	507	83
	300	400	1760	S E T 1 7 4 0 R 3	L/R	559	86
 <p>Set vysokých skříní 3 díly 2 otočná dvířka 2 skleněné police (nahore) 1 skleněná police (dole) 1 policová Police volitelně barevně odnímatelná</p>	300	600	1760	S E T 1 7 6 0 R 3		744	91
	300	600	1600	S E T 1 6 6 0 0 1	L/R	687	74
 <p>Set vysokých skříní 3 díly 1 otočná dvířka 3 skleněné police 1 zásuvka s tlumeným dovíráním Kovové zásuvky s možností volitelného korpusu 1 kovový výsuv s tlumeným dovíráním včetně relingu</p> <p>Poznámka: Pokud je upevnění dveřních pantů vlevo, zásuvka bude vyčnívat vpravo.</p> <p>Obrázek = vpravo</p>	300	600	1600	S E T 1 6 6 0 0 1	L/R	687	74

Doplňkové skříňky pro všechny programy CONCEPT LINE:

Ceny bez DPH v €

Údaj o hloubce odpovídá hloubce korpusu

Vysoké skříňky horní deska musí být objednána samostatně

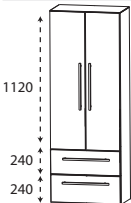
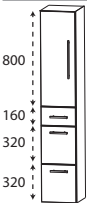
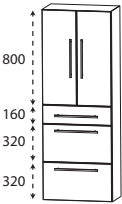
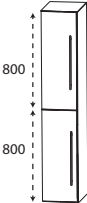
	Hloubka v mm	Šířka v mm	Výška v mm	Číslo výrobku	Doraz		Příplatek za vyso- ce lesklý korpus
 <p>Vysoká skříňka 1 otočná dvířka 4 skleněné police 2 kovové výsuvy s tlumeným dovíráním hloubka 260 mm</p> <p>Variabilní rozměry: Prosím, zároveň uveďte hloubku. od 340 mm hloubky, zásuvky 300 mm hluboké od 390 mm hloubky, zásuvky 350 mm hluboké</p>	300	300	1600	H N A 0 8 3 0 4	L/R	536	54
	300	400	1600	H N A 0 8 4 0 4	L/R	593	54
	301-470	300	1600	H V A 0 8 3 0 4	L/R	715	60
	301-470	400	1600	H V A 0 8 4 0 4	L/R	778	66
 <p>Vysoká skříňka 2 otočná dvířka 4 skleněné police 2 kovové výsuvy s tlumeným dovíráním hloubka 260 mm</p> <p>Variabilní rozměry: Prosím, zároveň uveďte hloubku. od 340 mm hloubky, zásuvky 300 mm hluboké od 390 mm hloubky, zásuvky 350 mm hluboké</p>	300	600	1600	H N A 0 8 6 0 4		804	54
	301-470	600	1600	H V A 0 8 6 0 4		995	71
 <p>Vysoká skříňka 1 otočná dvířka 2 skleněné police (nahore) 1 zásuvka s tlumeným dovíráním hloubka 260 mm 2 kovové výsuvy s tlumeným dovíráním hloubka 260 mm</p> <p>Variabilní rozměry: Prosím, zároveň uveďte hloubku. od 340 mm hloubky, zásuvky 300 mm hluboké od 390 mm hloubky, zásuvky 350 mm hluboké</p>	300	300	1600	H N A 0 9 3 0	L/R	581	54
	300	400	1600	H N A 0 9 4 0	L/R	633	54
	301-470	300	1600	H V A 0 9 3 0	L/R	761	60
	301-470	400	1600	H V A 0 9 4 0	L/R	818	66
 <p>Vysoká skříňka 2 otočná dvířka 2 skleněné police (nahore) 1 zásuvka s tlumeným dovíráním hloubka 260 mm 2 kovové výsuvy s tlumeným dovíráním hloubka 260 mm</p> <p>Variabilní rozměry: Prosím, zároveň uveďte hloubku. od 340 mm hloubky, zásuvky 300 mm hluboké od 390 mm hloubky, zásuvky 350 mm hluboké</p>	300	600	1600	H N A 0 9 6 0		838	54
	301-470	600	1600	H V A 0 9 6 0		1029	71
 <p>Vysoká skříňka 2 otočná dvířka 2 skleněné police (nahore) 2 skleněné police (dole)</p> <p>Variabilní rozměry: Prosím, zároveň uveďte hloubku.</p>	300	300	1600	H N A 0 3 3 0	L/R	379	54
	300	400	1600	H N A 0 3 4 0	L/R	419	54
	150-299	300	1600	H V A 0 3 3 0	L/R	496	54
	301-470	300	1600	H V A 0 3 3 0	T L/R	559	60
	150-299	400	1600	H V A 0 3 4 0	L/R	542	57
	301-470	400	1600	H V A 0 3 4 0	T L/R	604	66

Doplňkové skříňky pro všechny programy CONCEPT LINE:

Ceny bez DPH v €

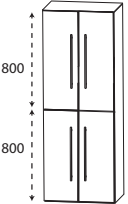
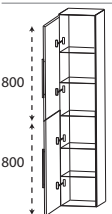
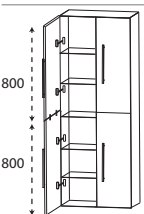
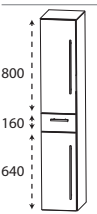
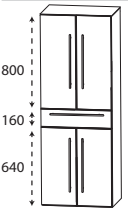

Údaj o hloubce odpovídá hloubce korpusu

Vysoké skříňky horní deska musí být objednána samostatně

	Hloubka v mm	Šířka v mm	Výška v mm	Číslo výrobku	Doraz	Příplatek za vyso- ce lesklý korpus
 <p>Vysoká skříňka 4 otočná dvířka 2 skleněné police (nahore) 2 skleněné police (dole)</p> <p>Variabilní rozměry: Prosím, zároveň uveďte hloubku.</p>	300	600	1600	H N A 0 3 6 0		613 54
	150-299	600	1600	H V A 0 3 6 0		741 60
	301-470	600	1600	H V A 0 3 6 0 T		804 71
 <p>Vysoká skříňka 2 společná lemovaná dvířka 5 skleněné police</p> <p>Variabilní rozměry: Prosím, zároveň uveďte hloubku.</p>	300	300	1600	H N A 0 3 3 0 1 1	L/R	379 54
	300	400	1600	H N A 0 3 4 0 1 1	L/R	419 54
	301-470	300	1600	H V A 0 3 3 0 1 1	L/R	559 60
	301-470	400	1600	H V A 0 3 4 0 1 1	L/R	604 66
 <p>Vysoká skříňka 2 společná lemovaná dvířka vlevo 2 společná lemovaná dvířka vpravo 5 skleněné police</p> <p>Variabilní rozměry: Prosím, zároveň uveďte hloubku.</p>	300	600	1600	H N A 0 3 6 0 1 1		613 54
	301-470	600	1600	H V A 0 3 6 0 1 1		804 71
 <p>Vysoká skříňka 1 otočná dvířka 2 skleněné police (nahore) 1 zásuvka s tlumeným dovíráním hloubka 260 mm 1 otočná dvířka 1 skleněná police (dole)</p> <p>Variabilní rozměry: Prosím, zároveň uveďte hloubku. od 340 mm hloubky, zásuvky 300 mm hluboké od 390 mm hloubky, zásuvky 350 mm hluboké</p>	300	300	1600	H N A 0 5 3 0	L/R	453 54
	300	400	1600	H N A 0 5 4 0	L/R	496 54
	301-470	300	1600	H V A 0 5 3 0	L/R	633 60
	301-470	400	1600	H V A 0 5 4 0	L/R	681 66
 <p>Vysoká skříňka 2 otočná dvířka 2 skleněné police (nahore) 1 zásuvka s tlumeným dovíráním hloubka 260 mm 2 otočná dvířka 1 skleněná police (dole)</p> <p>Variabilní rozměry: Prosím, zároveň uveďte hloubku. od 340 mm hloubky, zásuvky 300 mm hluboké od 390 mm hloubky, zásuvky 350 mm hluboké</p>	300	600	1600	H N A 0 5 6 0		673 54
	301-470	600	1600	H V A 0 5 6 0		864 71

Doplňkové skříňky pro všechny programy CONCEPT LINE:

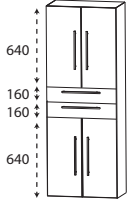
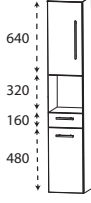
Ceny bez DPH v €



Údaj o hloubce odpovídá hloubce korpusu		Hloubka v mm	Šířka v mm	Výška v mm	Číslo výrobku	Doraz		Příplatek za vyso- ce lesklý korpus
 <p>Vysoká skříňka 1 otočná dvířka 1 skleněná police (nahore)</p>		300	300	1600	H N A 0 4 3 0 0 1	L/R	527	54
		300	400	1600	H N A 0 4 4 0 0 1	L/R	573	54
<p>2 kovové zásuvky s tlumeným dovíráním hloubka 260 mm 1 otočná dvířka 1 skleněná police (dole)</p> <p>Variabilní rozměry: Prosím, zároveň uveďte hloubku. od 340 mm hloubky, zásuvky 300 mm hluboké od 390 mm hloubky, zásuvky 350 mm hluboké</p>		301-470	300	1600	H V A 0 4 3 0 0 1	L/R	707	60
		301-470	400	1600	H V A 0 4 4 0 0 1	L/R	758	66
 <p>Vysoká skříňka 2 otočná dvířka 1 skleněná police (nahore)</p>		300	600	1600	H N A 0 4 6 0 0 1		784	54
		301-470	600	1600	H V A 0 4 6 0 0 1		975	71
<p>2 kovové zásuvky s tlumeným dovíráním hloubka 260 mm 2 otočná dvířka 1 skleněná police (dole)</p> <p>Variabilní rozměry: Prosím, zároveň uveďte hloubku. od 340 mm hloubky, zásuvky 300 mm hluboké od 390 mm hloubky, zásuvky 350 mm hluboké</p>		301-470	600	1600	H V A 0 4 6 0 0 1		975	71
 <p>Vysoká skříňka 1 otočná dvířka 1 skleněná police (nahore)</p>		300	300	1600	H N A 0 2 3 0 0 1	L/R	453	54
		300	400	1600	H N A 0 2 4 0 0 1	L/R	496	54
<p>1 otevřená police 1 zásuvka s tlumeným dovíráním hloubka 260 mm 1 otočná dvířka 1 skleněná police (dole)</p> <p>Variabilní rozměry: Prosím, zároveň uveďte hloubku. od 340 mm hloubky, zásuvky 300 mm hluboké od 390 mm hloubky, zásuvky 350 mm hluboké</p>		301-470	300	1600	H V A 0 2 3 0 0 1	L/R	633	60
		301-470	400	1600	H V A 0 2 4 0 0 1	L/R	681	66
 <p>Vysoká skříňka 2 otočná dvířka 1 skleněná police (nahore)</p>		300	600	1600	H N A 0 2 6 0 0 1		673	54
		301-470	600	1600	H V A 0 2 6 0 0 1		864	71
<p>1 otevřená police 1 zásuvka s tlumeným dovíráním hloubka 260 mm 2 otočná dvířka 1 skleněná police (dole)</p> <p>Variabilní rozměry: Prosím, zároveň uveďte hloubku. od 340 mm hloubky, zásuvky 300 mm hluboké od 390 mm hloubky, zásuvky 350 mm hluboké</p>		301-470	600	1600	H V A 0 2 6 0 0 1		864	71

Doplňkové skříňky pro všechny programy CONCEPT LINE:

Ceny bez DPH v €

Údaj o hloubce odpovídá hloubce korpusu

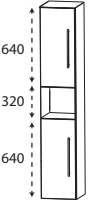
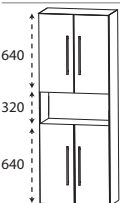
Vysoké skříňky horní deska musí být objednána samostatně

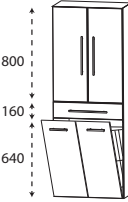
	Hloubka v mm	Šířka v mm	Výška v mm	Číslo výrobku	Doraz		Příplatek za vyso- ce lesklý korpus
 <p>Vysoká skříňka 1 otočná dvířka 1 skleněná police (nahore) 1 otevřená police 1 otočná dvířka 1 skleněná police (dole)</p> <p>Variabilní rozměry: Prosím, zároveň uveďte hloubku.</p>	300	300	1600	H N A 0 2 3 0 0 2	L/R	379	54
	300	400	1600	H N A 0 2 4 0 0 2	L/R	419	54
	150-299	300	1600	H V A 0 2 3 0 0 2	L/R	496	54
	301-470	300	1600	H V A 0 2 3 0 T 2	L/R	559	60
	150-299	400	1600	H V A 0 2 4 0 0 2	L/R	542	57
301-470	400	1600	H V A 0 2 4 0 T 2	L/R	604	66	
 <p>Vysoká skříňka 2 otočná dvířka 1 skleněná police (nahore) 1 otevřená police 2 otočná dvířka 1 skleněná police (dole)</p> <p>Variabilní rozměry: Prosím, zároveň uveďte hloubku.</p>	300	600	1600	H N A 0 2 6 0 0 2		613	54
	150-299	600	1600	H V A 0 2 6 0 0 2		741	60
	301-470	600	1600	H V A 0 2 6 0 T 2		804	71
 <p>Vysoká skříňka s košem na prádlo 1 otočná dvířka 2 skleněné police 1 zásuvka s tlumeným dovíráním hloubka 260 mm 1 koš na prádlo s drátěným košem</p> <p>Objem koše : 25 litrů Objem koše : 35 litrů</p> <p>Dostupné v šířce: Prosím, zároveň uveďte hloubku. od 340 mm hloubky, zásuvky 300 mm hluboké od 390 mm hloubky, zásuvky 350 mm hluboké Košík na prádlo zůstává stejný</p>	300	300	1600	H N A 0 5 3 0	W L/R	493	54
	300	400	1600	H N A 0 5 4 0	W L/R	539	54
	301-470	300	1600	H V A 0 5 3 0	W L/R	673	60
	301-470	400	1600	H V A 0 5 4 0	W L/R	724	66
 <p>Vysoká skříňka s košem na prádlo 2 otočná dvířka 2 skleněné police 1 zásuvka s tlumeným dovíráním hloubka 260 mm 1 koš na prádlo s drátěným košem</p> <p>Objem koše : 55 litrů</p> <p>Dostupné v šířce: Prosím, zároveň uveďte hloubku. od 340 mm hloubky, zásuvky 300 mm hluboké od 390 mm hloubky, zásuvky 350 mm hluboké Košík na prádlo zůstává stejný</p>	300	600	1600	H N A 0 5 6 0	W	738	54
	301-470	600	1600	H V A 0 5 6 0	W	929	71

Doplňkové skříňky pro všechny programy CONCEPT LINE:

Ceny bez DPH v €

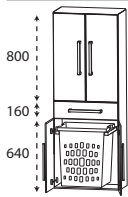
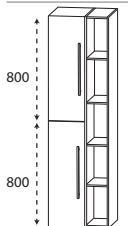
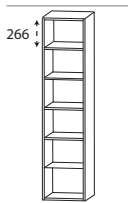
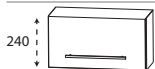
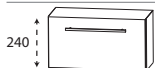
Údaj o hloubce odpovídá hloubce korpusu		Hloubka v mm	Šířka v mm	Výška v mm	Číslo výrobku	Doraz	Příplatek za vyso- ce lesklý korpus
Vysoké skříňky horní deska musí být objednána samostatně							
	Vysoká skříňka s výsuvným košem na prádlo 2 otočná dvířka 2 skleněné police (nahore) 1 zásuvka s tlumeným dovíráním hloubka 260 mm 2 otočná dvířka 1 výsuvný koš na prádlo - 1 plastová vložka v barvě hliníku Objem koše : 40 litrů	300	600	1600	H N A 0 5 6 0 1 W		815 54
 <p>Obr.= vlevo</p>	Vysoká skříňka 1 otevřená police 2 pevné police 2 pevná police 2 otočná dvířka 4 skleněné police	300	500	1600	R H N 0 3 5 0 0 1	L/R	530 88
	Police Variabilní rozměry 5 pevná police	150-300 301-470	150-600 150-600	1600 1600	R V 1 0 1 V 0 1 R V 1 0 1 V T 1		339 94 402 103
Doplňkové prvky pro vysoké skříňky Ize kombinovat pouze 1 horní nebo dolní skříňku							
	Horní skříňka 1 výklopná dvířka, Doplňkový prvek nad vysokou skříňku Při použití jako doplňkový prvek je nutné doobjednat montážní sadu pod obj. číslem 504 6820 18 (zdarma)	300 300 300	300 400 600	240 240 240	O N A 2 1 3 0 K O N A 2 1 4 0 K O N A 2 1 6 0 K		143 17 154 17 177 17
	Spodní skříňka 1 zásuvka s tlumeným dovíráním Doplňkový prvek pod vysokou skříňku Při použití jako doplňkový prvek je nutné doobjednat montážní sadu pod obj. číslem 504 6820 18 (zdarma)	300 300 300	300 400 600	240 240 240	U N A 1 1 3 0 2 U N A 1 1 4 0 2 U N A 1 1 6 0 2		188 17 208 17 296 17

Doplňkové skříňky pro všechny programy CONCEPT LINE:

Ceny bez DPH v €

Údaj o hloubce odpovídá hloubce korpusu

Vysoká policová skříňka pro VŠECHNY programy Laguna

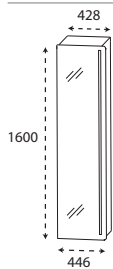

Vysoká skříňka s otočná dvířka se zrcadlem

4 skleněné police
1 pevná police
1 sloupek LED
12 V / konvertor 15 W
579 lumenů / 6000 Kelvin
LED-Senzorový spínač
Tento výrobek obsahuje světelný zdroj energetické třídy: G

Šířka korpusu včetně LED výřezu 428 mm

Elektrické přípojky viz technické výkresy s rozměry

Hloubka v mm	Šířka v mm	Výška v mm	Číslo výrobku	Doraz	Příplatek za vysoce lesklý korpus
300	446	1600	HNA014F2	L/R	884 51
150	400	1600	HOG104001	L/R	314 68
150	300	1600	RG 103011		234 51
150	300	1600	RG 103002		234 51
150	300	1600	RG 103003		234 51

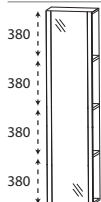

Obr.= vlevo

Vysoké skříňky -zrcadlová police

1 otočná dvířka s plochým zrcadlem v barvě korpusu
3 pevné police

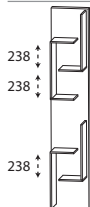

Vysoká policová skříňka

s otevřenou odkládací poličkou v barvě korpusu
Policové přihrádky lze volitelně barevně kontrastovat



Vysoká policová skříňka

s plochým zrcadlem
4 regálové police v barvě korpusu



Vysoká policová skříňka

4 integrované háčky
4 regálové police v barvě korpusu

Doplňkové skříňky pro všechny programy CONCEPT LINE:

Ceny bez DPH v €

Údaj o hloubce odpovídá hloubce korpusu

Vysoká policová skříňka pro VŠECHNY programy Laguna

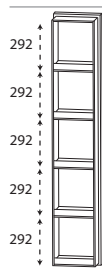
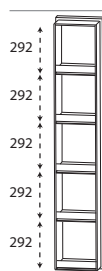
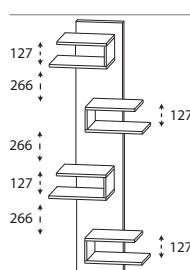
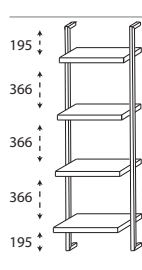
	Hloubka v mm	Šířka v mm	Výška v mm	Číslo výrobku	Dotaz	Příplatek za vyso- ce lesklý korpus
 <p>Vysoká policová skříňka v barvě korpusu 5 regálových polic s předními panely prosím uveďte barevnou variantu: Č. 043 Černá mat Č. 044 hliník mat Č. 101 chrom</p>	150	300	1600	R G 1 0 3 0 0 4		257 63
 <p>Vysoká policová skříňka v barvě korpusu 5 regálových polic s předními panely v barvě korpusu</p>	150	300	1600	R G 1 0 3 0 0 5		257 63
 <p>Vysoká policová skříňka 4 volně zavěšené otevřené police v barvě korpusu Policové přihrádky lze volitelně barevně kontrastovat</p>	150	600	1600	R G 1 0 6 0 0 6		234 51
 <p>Systémové police Kovový rám v provedení černá mat 4 pevné police Hloubka: 200 mm, 240 mm, 280 mm, 320 mm variabilní šířka Šířka od jednoho vnějšího okraje k druhému okraji vnějšího rámu</p>	320	300-600	1600	R G M 1 6 0 V 0 1		399 23

Doplňkové skříňky pro všechny programy CONCEPT LINE:

Ceny bez DPH v €

Údaj o hloubce odpovídá hloubce korpusu

Středové skříňky horní deska musí být objednána samostatně

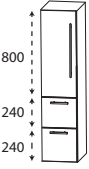
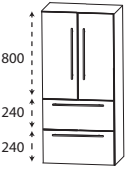
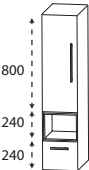
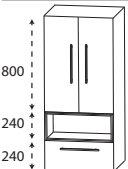
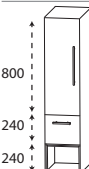
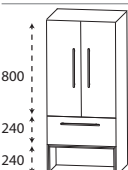
	Hloubka v mm	Šířka v mm	Výška v mm	Číslo výrobku	Doraz	Příplatek za vyso- ce lesklý korpus
 <p>Středová skříňka 1 otočná dvířka 2 skleněné police (nahore) 2 kovové výsuvy s tlumeným dovíráním hloubka 260 mm</p>	300	300	1280	M N A 8 7 3 0 4 L/R	465	46
	300	400	1280	M N A 8 7 4 0 4 L/R	504	46
	301-470	300	1280	M V A 8 7 3 0 4 L/R	621	54
	301-470	400	1280	M V A 8 7 4 0 4 L/R	667	60
 <p>Středová skříňka 2 otočná dvířka 2 skleněné police (nahore) 2 kovové výsuvy s tlumeným dovíráním hloubka 260 mm</p>	300	600	1280	M N A 8 7 6 0 4	675	46
	301-470	600	1280	M V A 8 7 6 0 4	844	63
 <p>Středová skříňka 1 otočná dvířka 2 skleněné police 1 policová uprostřed 1 kovový výsuv s tlumeným dovíráním hloubka 260 mm</p>	300	300	1280	M N S 8 2 3 0 R G L/R	587	46
	300	400	1280	M N S 8 2 4 0 R G L/R	644	46
 <p>Středová skříňka 2 otočná dvířka 2 skleněné police 1 policová uprostřed 1 kovový výsuv s tlumeným dovíráním hloubka 260 mm</p>	300	600	1280	M N S 8 2 6 0 R G	838	46
 <p>Středová skříňka 1 otočná dvířka 2 skleněné police 1 kovový výsuv s tlumeným dovíráním hloubka 260 mm 1 policová níže</p>	300	300	1280	M N S 8 2 3 1 R G L/R	587	46
	300	400	1280	M N S 8 2 4 1 R G L/R	644	46
 <p>Středová skříňka 2 otočná dvířka 2 skleněné police 1 kovový výsuv s tlumeným dovíráním hloubka 260 mm 1 policová níže</p>	300	600	1280	M N S 8 2 6 1 R G	838	46

Doplňkové skříňky pro všechny programy CONCEPT LINE:

Ceny bez DPH v €

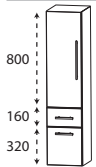
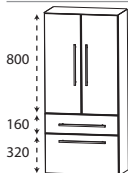
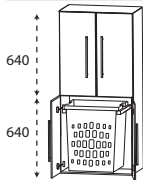
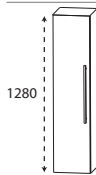
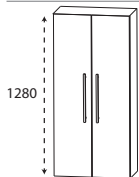
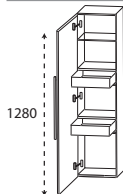
Údaj o hloubce odpovídá hloubce korpusu	Hloubka v mm	Šířka v mm	Výška v mm	Číslo výrobku	Doraz		Příplatek za vysoce lesklý korpus
 <p>Středová skříňka 1 otočná dvířka 2 skleněné police (nahore) 1 zásuvka s tlumeným dovíráním hloubka 260 mm 1 kovový výsuv s tlumeným dovíráním hloubka 260 mm</p> <p>Variabilní rozměry: Prosím, zároveň uveďte hloubku. od 340 mm hloubky, zásuvky 300 mm hluboké od 390 mm hloubky, zásuvky 350 mm hluboké</p>	300	300	1280	M N A 8 8 3 0	L/R	465	46
	300	400	1280	M N A 8 8 4 0	L/R	504	46
	301-470	300	1280	M V A 8 8 3 0	L/R	621	54
	301-470	400	1280	M V A 8 8 4 0	L/R	667	60
 <p>Středová skříňka 2 otočná dvířka 2 skleněné police (nahore) 1 zásuvka s tlumeným dovíráním hloubka 260 mm 1 kovový výsuv s tlumeným dovíráním hloubka 260 mm</p> <p>Variabilní rozměry: Prosím, zároveň uveďte hloubku. od 340 mm hloubky, zásuvky 300 mm hluboké od 390 mm hloubky, zásuvky 350 mm hluboké</p>	300	600	1280	M N A 8 8 6 0		675	46
	301-470	600	1280	M V A 8 8 6 0		844	63
 <p>Střední skříňka s výsuvným košem na prádlo 2 otočná dvířka 1 skleněná police (nahore) 2 otočná dvířka 1 výsuvný koš na prádlo - 1 plastová vložka v barvě hliníku Objem koše : 40 litrů</p>	300	600	1280	M N A 8 3 6 0 1 W		687	46
 <p>Středová skříňka 1 otočná dvířka 4 skleněné police</p> <p>Variabilní rozměry: Prosím, zároveň uveďte hloubku.</p>	300	300	1280	M N A 8 1 3 0 7	L/R	296	46
	300	400	1280	M N A 8 1 4 0 7	L/R	325	46
	150-299	300	1280	M V A 8 1 3 0	L/R	402	48
	301-470	300	1280	M V A 8 1 3 0 T	L/R	453	54
	150-299	400	1280	M V A 8 1 4 0	L/R	436	51
301-470	400	1280	M V A 8 1 4 0 T	L/R	487	60	
 <p>Středová skříňka 2 otočná dvířka 4 skleněné police</p> <p>Variabilní rozměry: Prosím, zároveň uveďte hloubku.</p>	300	600	1280	M N A 8 1 6 0 7		462	46
	150-299	600	1280	M V A 8 1 6 0		579	51
301-470	600	1280	M V A 8 1 6 0 T	T	630	63	
 <p>Středová skříňka s vnitřní zásuvkou 1 otočná dvířka 2 kovové vnitřní zásuvky s tlumeným dovíráním 1 skleněná police</p>	300	300	1280	M N A 8 4 3 0	L/R	439	46
	300	400	1280	M N A 8 4 4 0	L/R	479	46

Doplňkové skříňky pro všechny programy CONCEPT LINE:

Ceny bez DPH v €

Údaj o hloubce odpovídá hloubce korpusu

Středové skříňky horní deska musí být objednána samostatně

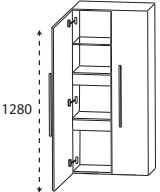
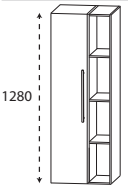
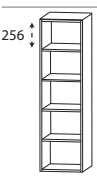
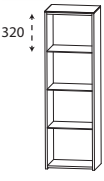
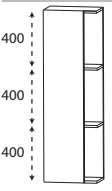
	Hloubka v mm	Šířka v mm	Výška v mm	Číslo výrobku	Doraz	Příplatek za vysoce lesklý korpus
 <p>Středová skříňka s vnitřní zásuvkou 2 otočná dvířka 2 kovové vnitřní zásuvky s tlumeným dovíráním 1 skleněná police</p>	300	600	1280	MNA 8 4 6 0		638 46
 <p>Středová skříňka 1 otevřená police 3 police v barvě korpusu 1 otočná dvířka 3 skleněné police</p> <p>Obr.= vlevo</p>	300	500	1280	RMN 8 1 5 0 0 1	L/R	433 71
 <p>Police Variabilní rozměry 4 pevné police</p>	150-300 301-470	150-600 150-600	1280 1280	RV 8 1 V 0 1 RV 8 1 V T 1		282 68 333 77
 <p>LED police 3 LED skleněné police 3 x 0,8 / konvertory 15 W 3 x 27 lumenů / 3000 - 6300 Kelvin LED-Senzorový spínač Tento výrobek obsahuje světelný zdroj energetické třídy: F</p> <p>Elektrické přípojky viz technické výkresy s rozměry</p>	300	400	1280	RN 8 1 4 0 0 7		470 46
 <p>Středové skříňky - police 1 otočná dvířka v barvě korpusu šířka 300 mm 2 pevné police</p> <p>Obr.= vlevo</p>	150	400	1280	MOG 8 1 4 0 0 1	L/R	274 51

střední regálová skříňka pro VŠECHNY programy Laguna

Doplňkové skříňky pro všechny programy CONCEPT LINE:

Ceny bez DPH v €

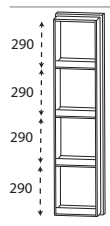
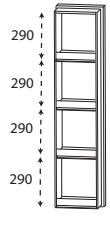
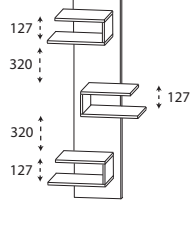
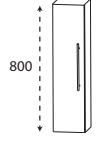
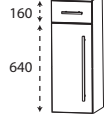

Údaj o hloubce odpovídá hloubce korpusu

střední regálová skříňka pro VŠECHNY programy Laguna

	Hloubka v mm	Šířka v mm	Výška v mm	Číslo výrobku	Dotaz	Příplatek za vyso- ce lesklý korpus
 <p>Středové skříňky - police v barvě korpusu 4 police s předními panely prosím uveďte barevnou variantu: Č. 043 Černá mat Č. 044 hliník mat Č. 101 chrom</p>	150	300	1280	R G 8 1 3 0 0 4		222 54
 <p>Středové skříňky - police v barvě korpusu 4 police s předními panely v barvě korpusu</p>	150	300	1280	R G 8 1 3 0 0 5		222 54
 <p>Středové skříňky - police 3 volně zavěšené otevřené police v barvě korpusu Policové přihrádky lze volitelně barevně kontrastovat</p>	150	600	1280	R G 8 1 6 0 0 6		200 43
<h2>Skříňky Highboard</h2> <p>horní deska musí být objednána samostatně</p>						
 <p>Skříňky Highboard 1 otočná dvířka 2 skleněné police</p>	150	200	800	H B A 5 1 2 0 1 1	L/R	137 29
 <p>Skříňky Highboard 1 zásuvka s tlumeným dovíráním hloubka 260 mm 1 otočná dvířka 1 skleněná police</p> <p>Variabilní rozměry: Prosím, zároveň uveďte hloubku. od 340 mm hloubky, zásuvky 300 mm hluboké od 390 mm hloubky, zásuvky 350 mm hluboké</p>	300	300	800	H B A 5 5 3 0	L/R	291 31
	300	400	800	H B A 5 5 4 0	L/R	325 31
	301-470	300	800	H B V A 5 5 3	L/R	413 40
	301-470	400	800	H B V A 5 5 4	L/R	453 46

Doplňkové skříňky pro všechny programy CONCEPT LINE:

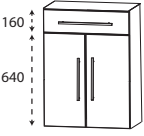
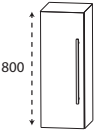
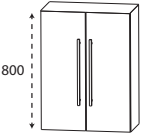
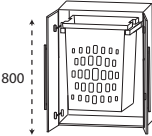
Ceny bez DPH v €

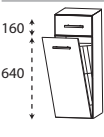
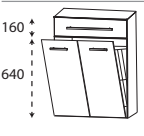
Údaj o hloubce odpovídá hloubce korpusu		Hloubka v mm	Šířka v mm	Výška v mm	Číslo výrobku	Doraz	Příplatek za vysoce lesklý korpus
Skříňky Highboard horní deska musí být objednána samostatně							
	Skříňky Highboard 1 zásuvka s tlumeným dovíráním hloubka 260 mm 2 otočná dvířka 1 skleněná police	300	600	800	H B A 5 5 6 0		405 31
	Variabilní rozměry: Prosím, zároveň uveďte hloubku. od 340 mm hloubky, zásuvky 300 mm hluboké od 390 mm hloubky, zásuvky 350 mm hluboké	301-470	600	800	H B V A 5 5 6		539 48
	Skříňky Highboard 1 otočná dvířka 2 skleněné police	300	300	800	H B A 5 1 3 0	L/R	202 31
		300	400	800	H B A 5 1 4 0	L/R	228 31
	Variabilní rozměry: Prosím, zároveň uveďte hloubku.	150-299	300	800	H B V A 5 1 3	L/R	291 34
		301-470	300	800	H B V A 5 1 3 T	L/R	325 40
		150-299	400	800	H B V A 5 1 4	L/R	322 37
	301-470	400	800	H B V A 5 1 4 T	L/R	356 46	
	Skříňky Highboard 2 otočná dvířka 2 skleněné police	300	600	800	H B A 5 1 6 0		322 31
	Variabilní rozměry: Prosím, zároveň uveďte hloubku.	150-299	600	800	H B V A 5 1 6		422 37
	301-470	600	800	H B V A 5 1 6 T		456 48	
	Komoda s výsuvným košem na prádlo 2 otočná dvířka 1 výsuvný koš na prádlo -1 plastová vložka v barvě hliníku Objem koše : 40 litrů	300	600	800	H B A 5 1 6 0 1 W		465 31
	Skříňky Highboard 1 zásuvka s tlumeným dovíráním hloubka 260 mm 2 kovové výsuvy s tlumeným dovíráním hloubka 260 mm	300	300	800	H B A 5 6 3 0		465 31
		300	400	800	H B A 5 6 4 0		502 31
		300	600	800	H B A 5 6 6 0		607 31
	Variabilní rozměry: Prosím, zároveň uveďte hloubku. od 340 mm hloubky, zásuvky 300 mm hluboké od 390 mm hloubky, zásuvky 350 mm hluboké	301-470	300	800	H B V A 5 6 3 0 1		587 40
	301-470	400	800	H B V A 5 6 4 0 1		630 46	
	301-470	600	800	H B V A 5 6 6 0 1		741 48	
	Skříňka Highboard s košem na prádlo 1 zásuvka s tlumeným dovíráním hloubka 260 mm 1 koš na prádlo s drátěným košem						
	Objem koše : 25 litrů	300	300	800	H B A 5 5 3 0 W		331 31
Objem koše : 35 litrů	300	400	800	H B A 5 5 4 0 W		368 31	
	Skříňka Highboard s košem na prádlo 1 zásuvka s tlumeným dovíráním hloubka 260 mm 1 koš na prádlo s drátěným košem Objem koše : 55 litrů	300	600	800	H B A 5 5 6 0 W		470 31

Doplňkové skříňky pro všechny programy CONCEPT LINE:

Ceny bez DPH v €

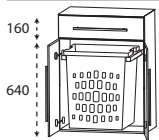
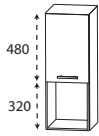
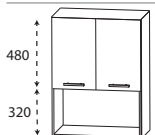
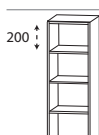
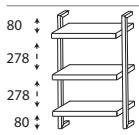
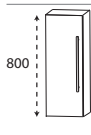
Údaj o hloubce odpovídá hloubce korpusu	Hloubka v mm	Šířka v mm	Výška v mm	Číslo výrobku	Doraz	Příplatek za vysoce lesklý korpus
<h2>Skříňky Highboard</h2> <p>horní deska musí být objednána samostatně</p>						
						
<p>Komoda s výsuvným košem na prádlo 1 zásuvka s tlumeným dovíráním hloubka 260 mm 2 otočná dvířka 1 výsuvný koš na prádlo - 1 plastová vložka v barvě hliníku Objem koše : 40 litrů</p>	300	600	800	H B A 5 5 6 0 1 W		547 31
	300	300	800	H B A 5 2 3 0	L/R	202 31
	300	400	800	H B A 5 2 4 0	L/R	228 31
	300	600	800	H B A 5 2 6 0		322 31
	150-300	150-600	800	R V 5 1 V 0 1		197 43
<p>Police Variabilní rozměry 3 pevné police</p>	301-470	150-600	800	R V 5 1 V T 1		231 51
<h2>Vysoká policová skříň pro VŠECHNY programy Laguna</h2>						
	200	300-600	800	R G M 0 8 0 V 0 1		314 17
<p>Systémové police Kovový rám v provedení černá mat 3 pevné police variabilní šířka Šířka od jednoho vnějšího okraje k druhému okraji vnějšího rámu</p>						
<h2>Horní skříňky</h2> <p>horní deska musí být objednána samostatně</p>						
	150	300	800	O G A 5 1 3 0 1	L/R	168 29
	150	400	800	O G A 5 1 4 0 1	L/R	197 29
<p>Variabilní rozměry: Prosím, zároveň uveďte hloubku.</p>	151-300	300	800	O V A 5 1 3 0 0 1	L/R	257 31
	301-470	300	800	O V A 5 1 3 0 T	L/R	291 37
	151-300	400	800	O V A 5 1 4 0 0 1	L/R	291 34
	301-470	400	800	O V A 5 1 4 0 T	L/R	325 43

Doplňkové skříňky pro všechny programy CONCEPT LINE:

Ceny bez DPH v €

Údaj o hloubce odpovídá hloubce korpusu

Horní skříňky horní deska musí být objednána samostatně

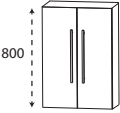
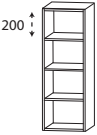
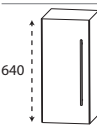
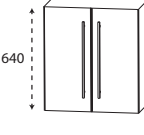
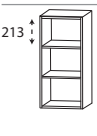
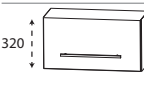
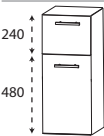
	Hloubka v mm	Šířka v mm	Výška v mm	Číslo výrobku	Doraz	Příplatek za vyso- ce lesklý korpus
 <p>Horní skříňka 2 otočná dvířka 2 skleněné police</p> <p>Variabilní rozměry: Prosím, zároveň uveďte hloubku.</p>	150	600	800	OGA 5 1 6 0 1		282 29
	151-300	600	800	OVA 5 1 6 0 0 1		382 34
	301-470	600	800	OVA 5 1 6 0 T		416 46
 <p>Police Variabilní rozměry 3 pevné police</p>	150-300	150-600	800	RV 5 1 V 0 1		197 43
	301-470	150-600	800	RV 5 1 V T 1		231 51
 <p>Horní skříňka 1 otočná dvířka 1 skleněná police</p> <p>Variabilní rozměry: Prosím, zároveň uveďte hloubku.</p>	150	300	640	OGA 4 1 3 0	L/R	137 26
	150	400	640	OGA 4 1 4 0	L/R	160 26
	151-300	300	640	OVA 4 1 3 0	L/R	219 29
	301-470	300	640	OVA 4 1 3 0 T	L/R	248 34
	151-300	400	640	OVA 4 1 4 0	L/R	248 31
301-470	400	640	OVA 4 1 4 0 T	L/R	276 40	
 <p>Horní skříňka 2 otočná dvířka 1 skleněná police</p> <p>Variabilní rozměry: Prosím, zároveň uveďte hloubku.</p>	150	600	640	OGA 4 1 6 0		239 26
	151-300	600	640	OVA 4 1 6 0		333 31
301-470	600	640	OVA 4 1 6 0 T		362 43	
 <p>Police Variabilní rozměry 2 pevné police</p>	150-300	150-600	640	RV 4 1 V 0 1		168 37
	301-470	150-600	640	RV 4 1 V T 1		197 46
 <p>Horní skříňka 1 výklopná dvířka,</p>	230	600	320	OMA 2 1 6 0 K		177 11
 <p>Spodní skříňka 1 kovový výsuv s tlumeným dovíráním hloubka 260 mm 1 otočná dvířka</p>	300	300	720	UNA 5 2 3 0 2	L/R	248 31
	300	400	720	UNA 5 2 4 0 2	L/R	282 31

Spodní skříňky horní deska musí být objednána samostatně

Doplňkové skříňky pro všechny programy CONCEPT LINE:

Ceny bez DPH v €





Údaj o hloubce odpovídá hloubce korpusu		Hloubka v mm	Šířka v mm	Výška v mm	Číslo výrobku	Doraz	Příplatek za vyso- ce lesklý korpus
Spodní skříňka horní deska musí být objednána samostatně							
	Spodní skříňka 1 kovový výsuv s tlumeným dovíráním hloubka 260 mm 2 otočná dvířka	300	600	720	U N A 5 2 6 0 2		356 31
	Spodní skříňka 2 kovové výsuvy s tlumeným dovíráním hloubka 260 mm	300	300	640	U N A 4 8 3 0 9		316 29
		300	400	640	U N A 4 8 4 0 9		351 29
		300	600	640	U N A 4 8 6 0 9		459 29
	Spodní skříňka 1 otočná dvířka	300	300	640	U N A 4 1 3 0 7	L/R	185 29
		300	400	640	U N A 4 1 4 0 7	L/R	205 29
	Spodní skříňka 2 otočná dvířka	300	600	640	U N A 4 1 6 0 7		288 29
	Police Variabilní rozměry 2 pevné police	150-300	150-600	640	R V 4 1 V 0 1		168 37
		301-470	150-600	640	R V 4 1 V T 1		197 46
	Spodní skříňka 2 kovové výsuvy s tlumeným dovíráním hloubka 260 mm	300	300	560	U N A 4 2 3 0		308 26
		300	400	560	U N A 4 2 4 0		339 26
		300	600	560	U N A 4 2 6 0		442 26
	Police Variabilní rozměry 1 pevná police	150-300	150-600	560	R V 4 3 V 0 1		145 34
		301-470	150-600	560	R V 4 3 V T 1		171 43
	Spodní skříňka 1 zásuvka s tlumeným dovíráním hloubka 260 mm 1 otočná dvířka	300	300	480	U N A 3 2 3 0	L/R	222 17
		300	400	480	U N A 3 2 4 0	L/R	248 17
	Spodní skříňka 1 zásuvka s tlumeným dovíráním hloubka 260 mm 2 otočná dvířka	300	600	480	U N A 3 2 6 0		305 17
	Spodní skříňka 1 zásuvka s tlumeným dovíráním hloubka 260 mm 1 kovový výsuv s tlumeným dovíráním hloubka 260 mm	300	300	480	U N A 3 4 3 0		299 17
		300	400	480	U N A 3 4 4 0		328 17
		300	600	480	U N A 3 4 6 0		425 17

Doplňkové skříňky pro všechny programy CONCEPT LINE:

Ceny bez DPH v €

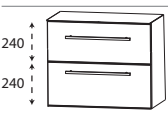

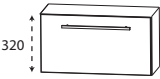

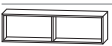
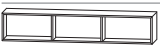
Údaj o hloubce odpovídá hloubce korpusu

Spodní skříňky horní deska musí být objednána samostatně

		Hloubka v mm	Šířka v mm	Výška v mm	Číslo výrobku	Doraz	Příplatek za vyso- ce lesklý korpus
	Police Variabilní rozměry 1 pevná police	150-300	150-600	480	R V 3 1 V 0 2	140	31
		301-470	150-600	480	R V 3 1 V T 2	162	40
	Spodní skříňka 2 kovové výsuvy s tlumeným dovíráním hloubka 260 mm	300	300	480	U N A 3 6 3 0 2 U	299	17
		300	400	480	U N A 3 6 4 0 2 U	328	17
		300	600	480	U N A 3 6 6 0 2 U	425	17
	Police Variabilní rozměry 1 pevná police	300	600	480	R V 3 1 V 0 1	140	31
		470	600	480	R V 3 1 V T 1	162	40
	Spodní skříňka 1 výklopná dvířka,	230	600	320	U M A 2 1 6 0 K	177	11
<h2>Police pro VŠECHNY programy Laguna</h2>							
	Funkční regál Spojení rohů úkosem možná horizontální i vertikální instalace prosím uveďte barevnou variantu: Č. 501 Bílá mat č. 547 - černá matná, lakovaná	150	300	160	R G L 1 1 3 0 0 1	128	
	Funkční regál Spojení rohů úkosem možná horizontální i vertikální instalace prosím uveďte barevnou variantu: Č. 501 Bílá mat č. 547 - černá matná, lakovaná	150	600	160	R G L 1 1 6 0 0 2	185	
	Funkční regál Spojení rohů úkosem možná horizontální i vertikální instalace prosím uveďte barevnou variantu: Č. 501 Bílá mat č. 547 - černá matná, lakovaná	150	900	160	R G L 1 1 9 0 0 3	242	

Doplňkové skříňky pro všechny programy CONCEPT LINE:

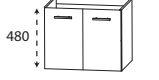
Ceny bez DPH v €

Údaj o hloubce odpovídá hloubce korpusu	Hloubka v mm	Šířka v mm	Výška v mm	Číslo výrobku	Doraz	Příplatek za vysoce lesklý korpus
Univerzální Skříňky pod umyvadlo						
 <p>Univerzální skříňka pod umyvadlo 2 otočná dvířka 1 krycí deska, hloubka 330 mm s výřezem pro sifon (hloubka: 240 mm, šířka: 80 mm)</p> <p>pro volně zavěšená umyvadla</p>	300	600	336	W U A 2 1 6 A		217 17
 <p>Univerzální skříňka pod umyvadlo 2 otočná dvířka 1 krycí deska, hloubka 330 mm s výřezem pro sifon (hloubka: 240 mm, šířka: 80 mm)</p> <p>pro volně zavěšená umyvadla</p>	300	600	496	W U A 3 1 6 0 A		219 29
 <p>Univerzální skříňka pod umyvadlo 1 výklopná dvířka, 1 krycí deska, hloubka 330 mm s výřezem pro sifon (hloubka: 240 mm, šířka: 80 mm)</p> <p>pro volně zavěšená umyvadla</p>	300	600	336	W U A 2 1 6 0 A K		217 17
Univerzální Skříňky pod umyvadlo						
 <p>Skříňka pod umyvadlo 2 otočná dvířka variabilní hloubka</p> <p>Šířka 600 mm</p> <p>Šířka 800 mm</p>	200-470	600	480	W U A 3 1 6 0 1 V		274 29
	200-470	800	480	W U A 3 1 8 0 1 V		302 29
 <p>Spodní skříňka pro umyvadlovou desku 1 otočná dvířka variabilní hloubka</p> <p>skříňka šířka 300 mm</p> <p>Šířka: 400 mm</p> <p>Ize plánovat pod deskou umyvadla nebo nástavec na umyvadlo</p>	200-470	300	480	U T A 3 1 3 0 1 V	L/R	177 29
	200-470	400	480	U T A 3 1 4 0 1 V	L/R	200 29

* Cena se rozumí za jednu skříňku pod umyvadlo. Pokud máte výřez pro sifon, připojte prosím náčrt. Nezapomeňte zkontrolovat správnost a úplnost potvrzení objednávky.

Doplňkové skříňky pro všechny programy CONCEPT LINE:

Ceny bez DPH v €

Údaj o hloubce odpovídá hloubce korpusu		Hloubka v mm	Šířka v mm	Výška v mm	Číslo výrobku	Doraz	Příplatek za vyso- ce lesklý korpus
 <p>Skříňka pod umyvadlo pro nábytková umyvadla</p> <p>Vhodné pro umyvadla ze série: Life plus, Manhattan, Feo a Reflex 1 kovový výsuv s tlumeným dovíráním Výřez na sifon středový, 1 otevřená police volitelné LED osvětlení zahrnuje: 1 LED konvertor 15 W 1 pohybový senzor Tento výrobek obsahuje světelný zdroj energetické třídy: E</p>							
Šířka 600 mm		470	600	480	W U A 3 2 6 0 0 4	473	46
Šířka 600 mm s LED osvětlením 2,6 Watt / 286 lumenů / 6300 Kelvin		470	600	480	W U A 3 2 6 0 B 4	596	46
Šířka 700 mm		470	700	480	W U A 3 2 7 0 0 4	530	48
Šířka 700 mm s LED osvětlením 3,1 W / 333 lumenů / 6300 Kelvin		470	700	480	W U A 3 2 7 0 B 4	656	48
Šířka 800 mm		470	800	480	W U A 3 2 8 0 0 4	576	51
Šířka 800 mm s LED osvětlením 3,5 Watt / 385 Lumen / 6300 Kelvin		470	800	480	W U A 3 2 8 0 B 4	704	51
Šířka 900 mm		470	900	480	W U A 3 2 9 0 0 4	613	54
Šířka 900 mm s LED osvětlením 3,9 W / 429 Lumen / 6300 Kelvin		470	900	480	W U A 3 2 9 0 B 4	744	54
Šířka 1000 mm		470	1000	480	W U A 3 2 1 0 0 4	633	57
Šířka 1000 mm s LED osvětlením 4,4 Watt / 485 lumenů / 6300 Kelvin		470	1000	480	W U A 3 2 1 0 B 4	767	57
Šířka 1200 mm		470	1200	480	W U A 3 2 1 2 0 4	667	63
Šířka 1200 mm s LED osvětlením 5,4 W / 589 lumenů / 6300 Kelvin		470	1200	480	W U A 3 2 1 2 B 4	807	63
Šířka 1200 mm řešení s dvojitým umyvadlem		470	1200	480	W U A 3 2 2 D 0 4	701	63
Šířka 1200 mm s LED osvětlením Výřez na sifon vlevo, vpravo 5,4 W / 589 lumenů / 6300 Kelvin		470	1200	480	W U A 3 2 2 D B 4	841	63
Volitelné příslušenství:							
Prostorově úsporná protizápachová zátka odtoku, 40 mm					P Z 1 3 6 7	20	
Prostorově úsporná protizápachová zátka odtoku, 32 mm					P Z 1 4 2 3	29	
Příplatek za výřez pro sifon / bez výřezu *						86	

* Cena se rozumí za jednu skříňku pod umyvadlo. Pokud máte výřez pro sifon, připojte prosím náčrt. Nezapomeňte zkontrolovat správnost a úplnost potvrzení objednávky.

Doplňkové skříňky pro všechny programy CONCEPT LINE:

Ceny bez DPH v €

Údaj o hloubce odpovídá hloubce korpusu

Univerzální Skříňky pod umyvadlo

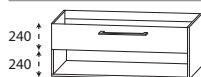

Skříňka pod umyvadlo pro desky umyvadla

1 kovový výsuv s tlumeným dovíráním
Výřez na sifon středový,
1 otevřená police
volitelné LED osvětlení zahrnuje:
1 LED konvertor 15 W
1 pohybový senzor
Tento výrobek obsahuje světelný zdroj energetické třídy: E

Šířka 600 mm

Šířka 600 mm s LED osvětlením
2,6 Watt / 286 lumenů / 6300 Kelvin

Šířka 700 mm

Šířka 700 mm s LED osvětlením
3,1 W / 333 lumenů / 6300 Kelvin

Šířka 800 mm

Šířka 800 mm s LED osvětlením
3,5 Watt / 385 Lumen / 6300 Kelvin

Šířka 900 mm

Šířka 900 mm s LED osvětlením
3,9 W / 429 Lumen / 6300 Kelvin

Šířka 1000 mm

Šířka 1000 mm s LED osvětlením
4,4 Watt / 485 lumenů / 6300 Kelvin

Šířka 1200 mm

Šířka 1200 mm s LED osvětlením
5,4 W / 589 lumenů / 6300 Kelvin

Šířka 1200 mm řešení s dvojitým umyvadlem

Šířka 1200 mm s LED osvětlením
Výřez na sifon vlevo, vpravo
5,4 W / 589 lumenů / 6300 Kelvin

Volitelné příslušenství:

Prostorově úsporná protizápachová zátka odtoku, 40 mm

Prostorově úsporná protizápachová zátka odtoku, 32 mm



Příplatek za výřez pro sifon / bez výřezu *

Hloubka v mm	Šířka v mm	Výška v mm	Číslo výrobku	Doraz	Příplatek za výsuvce lesklý korpus
470	600	480	WUP326004	490	46
470	600	480	WUP3260B4	613	46
470	700	480	WUP327004	550	48
470	700	480	WUP3270B4	675	48
470	800	480	WUP328004	599	51
470	800	480	WUP3280B4	727	51
470	900	480	WUP329004	638	54
470	900	480	WUP3290B4	770	54
470	1000	480	WUP321004	661	57
470	1000	480	WUP3210B4	795	57
470	1200	480	WUP321204	701	63
470	1200	480	WUP3212B4	841	63
470	1200	480	WUP322D04	735	63
470	1200	480	WUP322DB4	875	63
			PZ 1367	20	
			PZ 1423	29	
				86	

* Cena se rozumí za jednu skříňku pod umyvadlo. Pokud máte výřez pro sifon, připojte prosím náčrť. Nezapomeňte zkontrolovat správnost a úplnost potvrzení objednávky.

Doplňkové skříňky pro všechny programy CONCEPT LINE:



Ceny bez DPH v €

Údaj o hloubce odpovídá hloubce korpusu		Hloubka v mm	Šířka v mm	Výška v mm	Číslo výrobku	Doraz	Příplatek za vysoce lesklý korpus
 <p>Skříňka pod umyvadlo Vhodné pro umyvadla ze série: Life plus, Manhattan, Feo a Reflex 1 kovový výsuv s tlumeným dovíráním a výřezem pro sifon 2 kovové výsuvy s tlumeným dovíráním</p>							
Šířka 600 mm		470	600	720	W U A 5 4 6 0 4 U	718	40
Šířka 700 mm		470	700	720	W U A 5 4 7 0 4 U	767	40
Šířka 800 mm		470	800	720	W U A 5 4 8 0 4 U	815	40
Šířka 900 mm		470	900	720	W U A 5 4 9 0 4 U	864	40
Šířka 1000 mm		470	1000	720	W U A 5 4 1 0 4 U	912	40
Šířka 1200 mm pro řešení s jedním samostatným umyvadlem		470	1200	720	W U A 5 4 1 2 4 U	1006	40
Šířka 1200 mm pro řešení s dvojitým umyvadlem		470	1200	720	W U A 5 4 2 D 4 U	1040	40
<p>Volitelné příslušenství: Prostorově úsporná protizápachová zátka odtoku, 40 mm Prostorově úsporná protizápachová zátka odtoku, 32 mm Příplatek za výřez pro sifon / bez výřezu *</p>					P Z 1 3 6 7 P Z 1 4 2 3	20 29 86	
<p>Vzhledem k velkému zatížení lze osadit pouze s podstavcem vč. 4 nožiček nebo se soklem.</p>							
 <p>Skříňka pod umyvadlo řešení s dvojitým umyvadlem Vhodné pro 120 cm široká dvojumyvadla ze série: Life plus Typ B Feo - Umyvadlo Stoneplus na vyžádání 2 kovové výsuvy s tlumeným dovíráním a výřezem pro sifon 4 kovové výsuvy s tlumeným dovíráním</p>							
Šířka 1200 mm		470	1200	720	W U A 5 4 D 2 4 U	1436	80
<p>Volitelné příslušenství: Prostorově úsporná protizápachová zátka odtoku, 40 mm (objednat 2 kusy) Prostorově úsporná protizápachová zátka odtoku, 32 mm (objednat 2 kusy)</p>					P Z 1 3 6 7 P Z 1 4 2 3	20 29	
<p>Vzhledem k velkému zatížení lze osadit pouze s podstavcem vč. 4 nožiček nebo se soklem.</p>							
 <p>Podstavec s hranou ABS Variabilní rozměry v barvě korpusu 6 výškově nastavitelné nožičky (8 mm - 25 mm)</p>		173-600	300-1800	150	S O C K E L 6 0 V	151	14
<p>Uvedte prosím rozměr korpusu , sokel bude v rozměru spasován na hotovo</p> <p>cena za metr</p>							

* Cena se rozumí za jednu skříňku pod umyvadlo. Pokud máte výřez pro sifon, připojte prosím náčrt. Nezapomeňte zkontrolovat správnost a úplnost potvrzení objednávky.

Doplňkové skříňky pro všechny programy CONCEPT LINE:

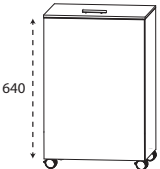

Ceny bez DPH v €

Údaj o hloubce odpovídá hloubce korpusu	Hloubka v mm	Šířka v mm	Výška v mm	Číslo výrobku	Doraz	Příplatek za vysoce lesklý korpus
Univerzální Skříňky pod umyvadlo						
 <p>Dekoratívni podstavec včetně 4 noh pro univerzální skříňky pod umyvadlo</p> <p>výškově nastavitelné (+ / - 5 mm) Skříňky musí být kvůli nebezpečí pádu ukotveny na stěnu. 1 dekorativní police volitelně s chromovaným nebo černým okrajem: Č. 129 chrom Č. 144 Černá 4 ozdobné nožky volitelně v chromovém nebo černém provedení: Č. 101 chrom Č. 043 Černá</p>	Šířka 600 mm	487	594	132	P Z 1 5 0 0 6 0	60
	Šířka 700 mm	487	694	132	P Z 1 5 0 0 7 0	63
	Šířka 800 mm	487	794	132	P Z 1 5 0 0 8 0	66
	Šířka 900 mm	487	894	132	P Z 1 5 0 0 9 0	68
	Šířka 1000 mm	487	994	132	P Z 1 5 0 0 1 0	71
	Šířka 1200 mm	487	1194	132	P Z 1 5 0 0 1 2	80
	 <p>Dekorační podstavec včetně 4 nožiček pro další skříňky</p> <p>výškově nastavitelné (+ / - 5 mm) Skříňky musí být kvůli nebezpečí pádu ukotveny na stěnu. 1 dekorativní police volitelně s chromovaným nebo černým okrajem: Č. 129 chrom Č. 144 Černá 4 ozdobné nožky volitelně v chromovém nebo černém provedení: Č. 101 chrom Č. 043 Černá</p>	šířka 300 mm	317	294	132	P Z 1 5 0 1 3 0
šířka 400 mm		317	394	132	P Z 1 5 0 1 4 0	48
Šířka 600 mm		317	594	132	P Z 1 5 0 1 6 0	54
Skříňky s kolečky						
 <p>Pojízdný koš na prádlo</p> <p>1 sklopné víko, vč. tlumeného dovírání 1 vyjímatelný pytel na prádlo, prací 4 kolečka (2 aretovatelná) Barevná varianta se shoduje s barvou korpusu</p> <p>Výškové údaje vč. koleček (100 mm)</p>	470	470	756	W R S 4 0 4 7	274	46

* Cena se rozumí za jednu skříňku pod umyvadlo. Pokud máte výřez pro sifon, připojte prosím náčrť. Nezapomeňte zkontrolovat správnost a úplnost potvrzení objednávky.



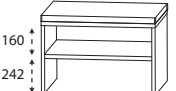
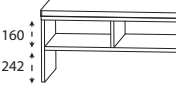

Doplňkové skříňky pro všechny programy CONCEPT LINE:

Ceny bez DPH v €

Údaj o hloubce odpovídá hloubce korpusu		Hloubka v mm	Šířka v mm	Výška v mm	Číslo výrobku	Doraz	Příplatek za vyso- ce lesklý korpus
Skříňky s kolečky							
	Skříňka s kolečky 2 kovové zásuvky s tlumeným dovíráním 1 krycí deska, hloubka 490 mm 4 kolečka (2 aretovatelná)	470	600	436	RTA 2 5 6 A 1	482	29
	Výškové údaje vč. koleček (100 mm)	470	900	436	RTA 2 5 9 A 1	593	34
	Skříňka s kolečky 1 kovový výsuv s tlumeným dovíráním včetně relingu 1 krycí deska, hloubka 490 mm 4 kolečka (2 aretovatelná)	470	600	436	RTA 2 7 6 A 1	382	29
	Výškové údaje vč. koleček (100 mm)	470	900	436	RTA 2 7 9 A 1	470	34
	sedací poduška 1 sedací poduška z umělé kůže						
	Šířka 580 mm v krémově bílé barvě	450	580	50	SK I 6 0 0 W	97	
	Šířka 580 mm v černé	450	580	50	SK I 6 0 0 S	97	
	Šířka 880 mm v krémově bílé barvě	450	880	50	SK I 9 0 0 W	125	
Šířka 880 mm v černé	450	880	50	SK I 9 0 0 S	125		
Lavice pro VŠECHNY programy Laguna							
	Lavice 1 odkládací přihrádka 1 sedací poduška z umělé kůže						
	Barevná varianta se shoduje s barvou korpusu						
	sedací poduška v krémově bílé barvě	450	600	508	SET BANK 6 W	285	57
sedací poduška v černé	450	600	508	SET BANK 6 S	285	57	
	Lavice 2 odkládací přihrádky 1 sedací poduška z umělé kůže						
	Barevná varianta se shoduje s barvou korpusu						
	sedací poduška v krémově bílé barvě	450	900	508	SET BANK 9 W	365	68
sedací poduška v černé	450	900	508	SET BANK 9 S	365	68	

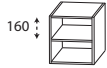
Doplňkové skříňky pro všechny programy CONCEPT LINE:

Ceny bez DPH v €

Údaj o hloubce odpovídá hloubce korpusu		Hloubka v mm	Šířka v mm	Výška v mm	Číslo výrobku	Doraz	Příplatek za vyso- ce lesklý korpus
Lavice variabilní							
	<p>Přídavná skříňka 1 kovový výsuv s tlumeným dovíráním včetně relingu bez odnímatelného krytu</p> <p>Šířka: 400 mm Šířka 500 mm Šířka 600 mm Šířka 700 mm Šířka 800 mm Šířka 900 mm</p> <p>Šířka: 400 mm Minimální hloubka Šířka 500 mm Minimální hloubka Šířka 600 mm Minimální hloubka Šířka 700 mm Minimální hloubka Šířka 800 mm Minimální hloubka Šířka 900 mm Minimální hloubka</p> <p>pro kombinaci s umyvadlovými deskami</p>	470 470 470 470 470 470	400 500 600 700 800 900	320 320 320 320 320 320	<p>U T A 2 7 4 0 1</p> <p>U T A 2 7 5 0 1</p> <p>U T A 2 7 6 0 1</p> <p>U T A 2 7 7 0 1</p> <p>U T A 2 7 8 0 1</p> <p>U T A 2 7 9 0 1</p> <p>U T A 2 7 4 0 0 8</p> <p>U T A 2 7 5 0 0 8</p> <p>U T A 2 7 6 0 0 8</p> <p>U T A 2 7 7 0 0 8</p> <p>U T A 2 7 8 0 0 8</p> <p>U T A 2 7 9 0 0 8</p>	248 274 302 325 348 371	20 20 20 20 20 20
	<p>Police Variabilní rozměry 1 pevná police</p>	150-300 301-470	150-600 150-600	320 320	<p>R V 2 1 V 0 1</p> <p>R V 2 1 V T 1</p>	111 128	26 34
	<p>Police Variabilní rozměry</p>	150-300 301-470	150-600 150-600	320 320	<p>R V 2 1 V 0 2</p> <p>R V 2 1 V T 2</p>	103 120	26 34
	<p>Krycí deska s hranou ABS</p> <p>variabilní hloubka a šířka cena za metr</p>	145-495	300-2600	28	A P N 6 0 V 2 8	145	14
	<p>Podstavec s hranou ABS Variabilní rozměry v barvě korpusu 6 výškově nastavitelné nožičky (8 mm - 25 mm)</p> <p>Uveďte prosím rozměr korpusu , sokel bude v rozměru spasován na hotovo</p> <p>cena za metr</p>	173-600	300-1800	150	S O C K E L 6 0 V	151	14

Doplňkové skříňky pro všechny programy CONCEPT LINE:

Ceny bez DPH v €

Údaj o hloubce odpovídá hloubce korpusu

vestavná skříň pro pračku

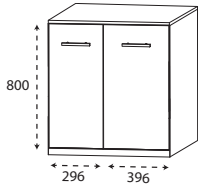

vestavná skříň pro pračku
 2 otočná dvířka
 1 odnímatelná krycí lišta níže
 1 krycí deska, hloubka 725 mm
 Barva krycí desky odpovídá barvě korpusu
 4 výškově nastavitelné nožičky (8 mm - 25 mm)
 Šířky dvířek, viz dole: 296 mm / 396 mm

vestavná skříň pro pračku
 Popis výše, přesto
 bez dvířek a úchytu

není k dispozici v následujících dekorech korpusu:

139 dub černý
 Č. 155
 Hacienda černá
 Č. 169 Hacienda šedá
 176 dub Charlestone tmavý
 Č. 179 Betonová optika

Pozor: skříňka bude dodána v rozmontovaném stavu

police pro VŠECHNY programy Laguna



Skleněná police
Šířka: 400 mm
 vč. 2 kovových držáků
Šířka 600 mm
 vč. 2 kovových držáků
Šířka 700 mm
 vč. 2 kovových držáků
Šířka 800 mm
 vč. 2 kovových držáků
Šířka 900 mm
 vč. 3 kovových držáků
Šířka 1000 mm
 vč. 3 kovových držáků
Šířka 1200 mm
 vč. 3 kovových držáků
Šířka 1400 mm
 vč. 4 kovových držáků

Hloubka v mm	Šířka v mm	Výška v mm	Číslo výrobku	Doraz	Příplatek za vyso- ce lesklý korpus
700	700	894-911	WUBSCHR02	556	51
700	700	894-911	WUBSCHR01	442	51
130	400	8	ABG134008	51	
130	600	8	ABG136008	57	
130	700	8	ABG137008	60	
130	800	8	ABG138008	63	
130	900	8	ABG139008	71	
130	1000	8	ABG131008	74	
130	1200	8	ABG131208	80	
130	1400	8	ABG131408	91	

Doplňkové skříňky pro všechny programy CONCEPT LINE:

Ceny bez DPH v €

Údaj o hloubce odpovídá hloubce korpusu

police pro VŠECHNY programy Laguna

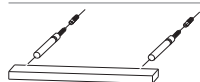

Násuvná polička
okolo s ABS hranou

šířka 200 mm
vč. 2 držáků dóz

skříňka šířka 300 mm
vč. 2 držáků dóz

Šířka: 400 mm
vč. 2 držáků dóz

Šířka 500 mm
vč. 2 držáků dóz

Šířka 600 mm
vč. 2 držáků dóz

Šířka 700 mm
vč. 3 držáků dóz

Šířka 750 mm
vč. 3 držáků dóz

Šířka 800 mm
vč. 3 držáků dóz

Šířka 900 mm
vč. 3 držáků dóz

Šířka 1000 mm
vč. 3 držáků dóz

Šířka 1200 mm
vč. 3 držáků dóz

Šířka 1400 mm
vč. 3 držáků dóz

Šířka 1606 mm
vč. 4 držáků dóz

Násuvná polička variabilní
rozměry: 200 - 2000 m
zúčtování na metr

Hloubka v mm	Šířka v mm	Výška v mm	Číslo výrobku	Doraz	Příplatek za vyso- ce lesklý korpus
150	200	28	S B G 6 0 2 0	31	3
150	300	28	S B G 6 0 3 0	34	3
150	400	28	S B G 6 0 4 0	40	3
150	500	28	S B G 6 0 5 0	46	6
150	600	28	S B G 6 0 6 0	54	6
150	700	28	S B G 6 0 7 0	63	6
150	750	28	S B G 6 0 7 5	66	6
150	800	28	S B G 6 0 8 0	68	6
150	900	28	S B G 6 0 9 0	77	9
150	1000	28	S B G 6 0 1 0	83	9
150	1200	28	S B G 6 0 1 2	97	9
150	1400	28	S B G 6 0 1 4	108	11
150	1600	28	S B G 6 0 1 6	120	14
150	200-2000	28	S B G 6 0 V	86	9
322	28	1600	SWA 1 6 3 2 2 8	77	29
322	28	1280	SWA 1 2 3 2 2 8	66	23
322	28	800	SWA 8 0 3 2 2 8	48	14
172	28	800	SWA 8 0 1 7 2 8	43	14
172	28	640	SWA 6 4 1 7 2 8	37	11
322	28	480	SWA 4 8 3 2 2 8	37	9
252	28	320	SWA 3 2 2 5 2 8	31	6
172-492	28	480-1840	SWA 6 0 V 2 8	145	14

Boční stěny



Boční stěna s hranou ABS
pro vysoké skříňky

pro středové skříňky

pro vysoké desky

pro nástěnné jednotky

pro nástěnné jednotky

pro spodní skříňky

pro výklopné skříně



Boční zdvojení proměnná
cena za metr

v barvě korpusu

cena za kus

Doplňkové skříňky pro všechny programy CONCEPT LINE:

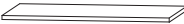
Ceny bez DPH v €



Údaj o hloubce odpovídá hloubce korpusu		Hloubka v mm	Šířka v mm	Výška v mm	Číslo výrobku	Doraz	Příplatek za vyso- ce lesklý korpus
Odkládací desky							
	Odkládací deska s hranou ABS v barvě korpusu						
Tloušťka 28 mm							
	Šířka 302 mm Standardní hloubka	330	302	28	APA333028	20	3
	Šířka 402 mm Standardní hloubka	330	402	28	APA334028	26	6
	Šířka 502 mm Standardní hloubka	330	502	28	APA335028	29	6
	Šířka 602 mm Standardní hloubka	330	602	28	APA336028	31	6
	Šířka 202 mm pro HBA 5120 11	180	202	28	APA182028	17	3
	Šířka 302 mm pro nástěnné jednotky	180	302	28	APA183028	20	3
	Šířka 402 mm pro nástěnné jednotky	180	402	28	APA184028	26	6
	Šířka 602 mm pro nástěnné jednotky	180	602	28	APA186028	31	6
	variabilní hloubka a šířka cena za metr	145-495	300-2600	28	APN 60V28	145	14
	Odkládací deska s hranou ABS v barvě korpusu						
Tloušťka 16 mm							
	Šířka 302 mm Standardní hloubka	325	302	16	AP 3230	20	3
	Šířka 402 mm Standardní hloubka	325	402	16	AP 3240	26	6
	Šířka 502 mm Standardní hloubka	325	502	16	AP 3250	29	6
	Šířka 602 mm Standardní hloubka	325	602	16	AP 3260	31	6
	Šířka 202 mm pro HBA 5120 11	175	202	16	AP 1720	17	3
	Šířka 302 mm Standardní hloubka Horní skříňka	175	302	16	AP 1730	20	3
	Šířka 402 mm Standardní hloubka Horní skříňka	175	402	16	AP 1740	26	6
	Šířka 602 mm Standardní hloubka Horní skříňka	175	602	16	AP 1760	31	6
	variabilní hloubka a šířka cena za metr	100-640	150-1400	16	KBM 64V	143	29
	Odkládací deska 103 masivní dub						
Tloušťka 40 mm v provedení dub masiv							
	Šířka 302 mm Standardní hloubka	325	302	40	APM323040	185	
	Šířka 402 mm Standardní hloubka	325	402	40	APM324040	208	
	Šířka 602 mm Standardní hloubka	325	602	40	APM326040	257	
	Odkládací deska Qsolid Povrch leštěný						
	Šířka 306 mm Standardní hloubka	325	306	12	APS3012PO	105	
	Šířka 406 mm Standardní hloubka	325	406	12	APS4012PO	134	
	Šířka 606 mm Standardní hloubka	325	606	12	APS6012PO	185	
	Šířka 202 mm pro HBA 5120 11	175	202	12	ASL1720PO	43	
	variabilní hloubka a šířka Cena za m ²	100-1000	100-2980	12	APS 12VPO	1197	

Doplňkové skříňky pro všechny programy CONCEPT LINE:

Ceny bez DPH v €

Údaj o hloubce odpovídá hloubce korpusu

Odkládací desky

	Hloubka v mm	Šířka v mm	Výška v mm	Číslo výrobku	Doraz	Příplatek za vyso- ce lesklý korpus
Krycí lišta korpusu						
						
Krycí lišta korpusu	16	100-300	160	BL 1 6 V	43	3
Krycí lišta korpusu	16	100-300	320	BL 3 2 V	46	6
Krycí lišta korpusu	16	100-300	480	BL 4 8 V	48	6
Krycí lišta korpusu	16	100-300	560	BL 5 6 V	48	9
Krycí lišta korpusu	16	100-300	640	BL 6 4 V	51	9
Krycí lišta korpusu	16	100-300	800	BL 8 0 V	54	11
Krycí lišta korpusu	16	100-300	960	BL 9 6 V	57	14
Krycí lišta korpusu	16	100-300	1120	BL 1 1 2 V	60	17
Krycí lišta korpusu	16	100-300	1280	BL 1 2 8 V	63	20
Krycí lišta korpusu	16	100-300	1440	BL 1 4 4 V	66	23
Krycí lišta korpusu	16	100-300	1600	BL 1 6 0 V	68	26
Těsnící hrana						
cena za metr						
19 mm x 1 mm	1	1000-6000	19	KANABS 1 1 9	6	20
34 mm x 1 mm	1	1000-5000	34	KANABS 1 3 4	6	17
Police						
						
skleněné police	150	300	5	FBG 1 5 3 0	14	
vč. držáků skleněných polic	150	400	5	FBG 1 5 4 0	17	
	150	600	5	FBG 1 5 6 0	20	
šířka a hloubka odpovídají rozměrům korpusu skříněk	230	300	5	FBG 2 3 3 0	17	
	230	400	5	FBG 2 3 4 0	20	
	230	600	5	FBG 2 3 6 0	23	
	300	300	5	FBG 3 0 3 0	17	
	300	400	5	FBG 3 0 4 0	20	
	300	600	5	FBG 3 0 6 0	23	
	150-470	300-600	5	FBG V	34	
						
skleněné police	150	300	16	FBH 1 5 3 0	14	
vč. držáků polic	150	400	16	FBH 1 5 4 0	17	
Č. 114 hliník	150	600	16	FBH 1 5 6 0	20	
šířka a hloubka odpovídají rozměrům korpusu skříněk	230	300	16	FBH 2 3 3 0	17	
	230	400	16	FBH 2 3 4 0	20	
	230	600	16	FBH 2 3 6 0	23	
	300	300	16	FBH 3 0 3 0	17	
	300	400	16	FBH 3 0 4 0	20	
	300	600	16	FBH 3 0 6 0	23	
	150-470	300-600	16	FBH V	34	

Doplňkové skříňky pro všechny programy CONCEPT LINE:

HNA 014F 2

RN 8140 07

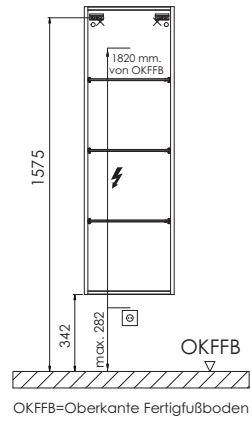
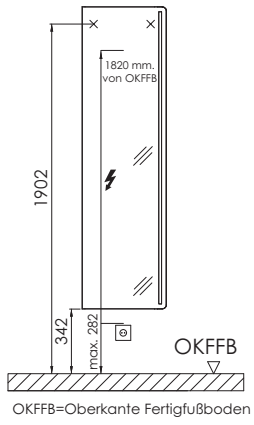

Doplňkové skříňky pro všechny bezúchytkové programy CONCEPT LINE

Ceny bez DPH v €

Údaj o hloubce odpovídá hloubce korpusu

Vysoké skříňky horní deska musí být objednána samostatně

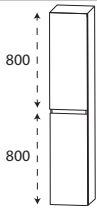
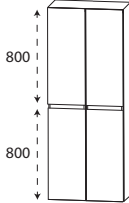
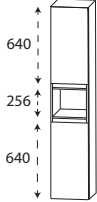
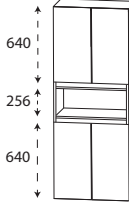
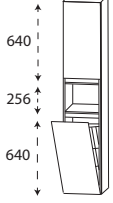
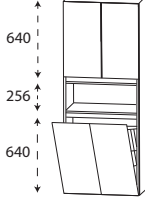
	Hloubka v mm	Šířka v mm	Výška v mm	Číslo výrobku	Doraz		Příplatek za vyso- ce lesklý korpus
 <p>800</p> <p>800</p>	300	300	1630	HNA0330TG	L/R	379	54
	300	400	1630	HNA0340TG	L/R	419	54
 <p>800</p> <p>800</p>	300	600	1630	HNA0360TG		613	54
 <p>640</p> <p>256</p> <p>640</p>	300	300	1630	HNA0230TG	L/R	379	54
	300	400	1630	HNA0240TG	L/R	419	54
 <p>640</p> <p>256</p> <p>640</p>	300	600	1630	HNA0260TG		613	54
 <p>640</p> <p>256</p> <p>640</p>							
	300	300	1630	HNA0230TW	L/R	419	54
	300	400	1630	HNA0240TW	L/R	462	54
 <p>640</p> <p>256</p> <p>640</p>	300	600	1630	HNA0260TW		678	54

Doplňkové skříňky pro všechny bezúchytkové programy CONCEPT LINE

Ceny bez DPH v €

Údaj o hloubce odpovídá hloubce korpusu

Vysoké skříňky horní deska musí být objednána samostatně

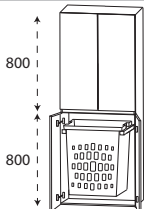

	Hloubka v mm	Šířka v mm	Výška v mm	Číslo výrobku	Doraz	Příplatek za vysoce lesklý korpus
 <p>Vysoká skříňka s výsuvným košem na prádlo 2 otočná dvířka 2 skleněné police (nahore) 2 otočná dvířka 1 výsuvný koš na prádlo -1 plastová vložka v barvě hliníku Objem koše : 40 litrů</p>	300	600	1630	HNA0360TW		755 54

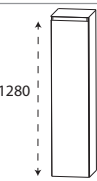
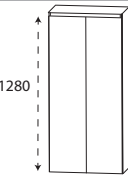
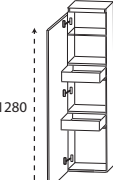
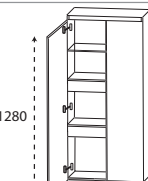
Středové skříňky horní deska musí být objednána samostatně

 <p>Středová skříňka 1 otočná dvířka 4 skleněné police</p>	300	300	1310	MNA8130TG	L/R	296 46
	300	400	1310	MNA8140TG	L/R	325 46
 <p>Středová skříňka 2 otočná dvířka 4 skleněné police</p>	300	600	1310	MNA8160TG		462 46
 <p>Středová skříňka se vnitřní zásuvky 1 otočná dvířka 1 skleněná police 2 kovové vnitřní zásuvky s tlumeným dovíráním</p>	300	300	1310	MNA8430TG	L/R	439 46
	300	400	1310	MNA8440TG	L/R	479 46
 <p>Středová skříňka se vnitřní zásuvky 2 otočná dvířka 1 skleněná police 2 kovové výsuvy s mechanismem tlumeného dovírání</p>	300	600	1310	MNA8460TG		638 46

Doplňkové skříňky pro všechny bezúchytkové programy CONCEPT LINE

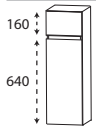
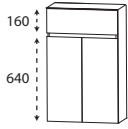
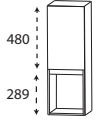
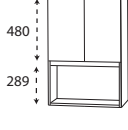
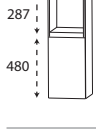
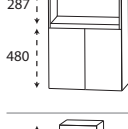
Ceny bez DPH v €

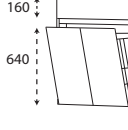
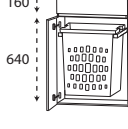
Údaj o hloubce odpovídá hloubce korpusu	Hloubka v mm	Šířka v mm	Výška v mm	Číslo výrobku	Doraz		Příplatek za výsoce lesklý korpus
	300	300	830	H B A 5 5 3 0 T G	L/R	291	31
	300	400	830	H B A 5 5 4 0 T G	L/R	325	31
	300	600	830	H B A 5 5 6 0 T G		405	31
	300	300	830	H B A 5 2 3 0 T G	L/R	202	31
	300	400	830	H B A 5 2 4 0 T G	L/R	228	31
	300	600	830	H B A 5 2 6 0 T G		322	31
	300	300	830	H B A 5 3 3 0 T G	L/R	202	31
	300	400	830	H B A 5 3 4 0 T G	L/R	228	31
	300	600	830	H B A 5 3 6 0 T G		322	31
	300	300	830	H B A 5 5 3 0 T W		331	31
	300	400	830	H B A 5 5 4 0 T W		368	31
	300	600	830	H B A 5 5 6 1 T W		470	31
	300	600	830	H B A 5 5 6 0 T W		547	31

Doplňkové skříňky pro všechny bezúchytkové programy CONCEPT LINE

Ceny bez DPH v €

Údaj o hloubce odpovídá hloubce korpusu



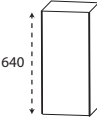
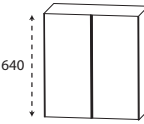
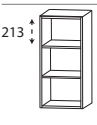
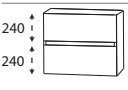
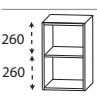
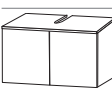
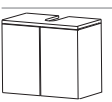

Horní skříňky

horní deska musí být objednána samostatně

	Hloubka v mm	Šířka v mm	Výška v mm	Číslo výrobku	Doraz	Příplatek za vysoce lesklý korpus	
 <p>Horní skříňka 1 otočná dvířka 1 skleněná police</p>	150	300	640	OGA 4 1 3 0 T G	L/R	137	26
	150	400	640	OGA 4 1 4 0 T G	L/R	160	26
 <p>Horní skříňka 2 otočná dvířka 1 skleněná police</p>	150	600	640	OGA 4 1 6 0 T G		239	26
 <p>Police Variabilní rozměry 2 pevné police</p>	150-300	150-600	640	RV 4 1 V 0 1		168	37
	301-470	150-600	640	RV 4 1 V T 1		197	46
<h2>Spodní skříňky</h2> <p>horní deska musí být objednána samostatně</p>							
 <p>Spodní skříňka 2 kovové výsuvy s tlumeným dovíráním</p>	300	300	520	UNA 4 3 3 0 T G		299	23
	300	400	520	UNA 4 3 4 0 T G		328	23
	300	600	520	UNA 4 3 6 0 T G		425	23
 <p>Police Variabilní rozměry 1 pevná police</p>	150-300	150-300	520	RV 3 3 V 0 1		145	31
301-470	150-600	520	RV 3 3 V T 1		171	40	
<h2>Univerzální Skříňky pod umyvadlo</h2>							
 <p>Univerzální skříňka pod umyvadlo 2 otočná dvířka - push to open 1 krycí deska, hloubka 330 mm s výřezem pro sifon (hloubka: 240 mm, šířka: 80 mm) Dekor čela - vertikální pro volně zavěšená umyvadla</p>	300	600	336	WUA 2 1 6 0 A P		217	17
 <p>Skříňka pod umyvadlo 2 otočná dvířka - push to open 1 krycí deska, hloubka 330 mm s výřezem pro sifon (hloubka: 240 mm, šířka: 80 mm) Dekor čela - vertikální pro volně zavěšená umyvadla</p>	300	600	496	WUA 3 1 6 0 A P		219	29

Doplňkové skříňky pro všechny bezúchytkové programy CONCEPT LINE

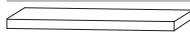
Ceny bez DPH v €

Údaj o hloubce odpovídá hloubce korpusu	Hloubka v mm	Šířka v mm	Výška v mm	Číslo výrobku	Doraz	Příplatek za výsoce lesklý korpus
Odkládací desky						
 Odkládací deska s hranou ABS v barvě korpusu Tloušťka 28 mm						
Šířka 302 mm Standardní hloubka	330	302	28	APA333028	20	3
Šířka 402 mm Standardní hloubka	330	402	28	APA334028	26	6
Šířka 602 mm Standardní hloubka	330	602	28	APA336028	31	6
Šířka 302 mm pro highboard HBA 5330 TG	310	302	28	APA313028	20	3
Šířka 402 mm pro highboard HBA 5340 TG	310	402	28	APA314028	26	6
Šířka 602 mm pro highboard HBA 5360 TG	310	602	28	APA316028	31	6
Šířka 302 mm pro nástěnné jednotky	180	302	28	APA183028	20	3
Šířka 402 mm pro nástěnné jednotky	180	402	28	APA184028	26	6
Šířka 602 mm pro nástěnné jednotky	180	602	28	APA186028	31	6
variabilní hloubka a šířka cena za metr	145-495	300-2600	28	APN 60V28	145	14
 Odkládací deska s hranou ABS v barvě korpusu Tloušťka 16 mm						
Šířka 302 mm Standardní hloubka	325	302	16	AP 3230	20	3
Šířka 402 mm Standardní hloubka	325	402	16	AP 3240	26	6
Šířka 602 mm Standardní hloubka	325	602	16	AP 3260	31	6
Šířka 502 mm Standardní hloubka	325	502	16	AP 3250	29	6
Šířka 302 mm pro highboard HBA 5330 TG	305	302	16	AP 3030	20	3
Šířka 402 mm pro highboard HBA 5340 TG	305	402	16	AP 3040	26	6
Šířka 602 mm pro highboard HBA 5360 TG	305	602	16	AP 3060	31	6
Šířka 302 mm Standardní hloubka Horní skříňka	175	302	16	AP 1730	20	3
Šířka 402 mm Standardní hloubka Horní skříňka	175	402	16	AP 1740	26	6
Šířka 602 mm Standardní hloubka Horní skříňka	175	602	16	AP 1760	31	6
variabilní hloubka a šířka cena za metr	100-640	150-1400	16	KBM 64V	143	29
 Odkládací deska 103 masivní dub Tloušťka 40 mm v provedení dub masiv						
Šířka 302 mm Standardní hloubka	325	302	40	APM323040	185	
Šířka 402 mm Standardní hloubka	325	402	40	APM324040	208	
Šířka 602 mm Standardní hloubka	325	602	40	APM326040	257	
 Odkládací deska Qsolid Povrch leštěný 						
Šířka 306 mm Standardní hloubka	325	306	12	APS3012PO	105	
Šířka 406 mm Standardní hloubka	325	406	12	APS4012PO	134	
Šířka 606 mm Standardní hloubka	325	606	12	APS6012PO	185	
variabilní hloubka a šířka Cena za m ²	100-1000	100-2980	12	APS 12VPO	1197	

Industrial Design doplňkové skřínky pro Platino 2.0 a Reflex

Ceny bez DPH v €

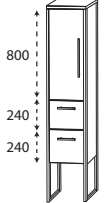
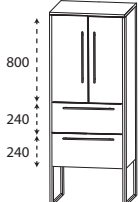
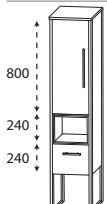
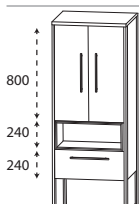
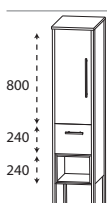
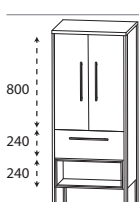
Údaj o hloubce odpovídá hloubce korpusu		Hloubka v mm	Šířka v mm	Výška v mm	Číslo výrobku	Doraz		Příplatek za vyso- ce lesklý korpus
	Středová skříňka 1 otočná dvířka 2 skleněné police 2 kovové výsuvy s tlumeným dovíráním 2 boční desky v barvě korpusu s kovovým podstavcem v barvě černá mat 1 krycí deska, hloubka 330 mm	300	342	1650	S M N 8 7 3 0 R G	L/R	815	48
	2 skleněné police 2 kovové výsuvy s tlumeným dovíráním 2 boční desky v barvě korpusu s kovovým podstavcem v barvě černá mat 1 krycí deska, hloubka 330 mm	300	442	1650	S M N 8 7 4 0 R G	L/R	861	51
	Středová skříňka 2 otočná dvířka 2 skleněné police 2 kovové výsuvy s tlumeným dovíráním 2 boční desky v barvě korpusu s kovovým podstavcem v barvě černá mat 1 krycí deska, hloubka 330 mm	300	642	1650	S M N 8 7 6 0 R G		1037	51
	Středová skříňka 1 otočná dvířka 2 skleněné police 1 policová uprostřed prosím doplňte barvu dekoru pro vysouvací poličky 1 kovový výsuv s tlumeným dovíráním 2 boční desky v barvě korpusu s kovovým podstavcem v barvě černá mat 1 krycí deska, hloubka 330 mm	300	342	1650	S M N 8 2 3 0 R G	L/R	938	48
	2 skleněné police 1 policová uprostřed prosím doplňte barvu dekoru pro vysouvací poličky 1 kovový výsuv s tlumeným dovíráním 2 boční desky v barvě korpusu s kovovým podstavcem v barvě černá mat 1 krycí deska, hloubka 330 mm	300	442	1650	S M N 8 2 4 0 R G	L/R	1000	51
	Středová skříňka 2 otočná dvířka 2 skleněné police 1 policová uprostřed prosím doplňte barvu dekoru pro vysouvací poličky 1 kovový výsuv s tlumeným dovíráním 2 boční desky v barvě korpusu s kovovým podstavcem v barvě černá mat 1 krycí deska, hloubka 330 mm	300	642	1650	S M N 8 2 6 0 R G		1200	51
	Středová skříňka 1 otočná dvířka 2 skleněné police 1 kovový výsuv s tlumeným dovíráním 1 policová níže prosím doplňte barvu dekoru pro vysouvací poličky 2 boční desky v barvě korpusu s kovovým podstavcem v barvě černá mat 1 krycí deska, hloubka 330 mm	300	342	1650	S M N 8 2 3 1 R G	L/R	938	48
	2 skleněné police 1 kovový výsuv s tlumeným dovíráním 1 policová níže prosím doplňte barvu dekoru pro vysouvací poličky 2 boční desky v barvě korpusu s kovovým podstavcem v barvě černá mat 1 krycí deska, hloubka 330 mm	300	442	1650	S M N 8 2 4 1 R G	L/R	1000	51
	Středová skříňka 2 otočná dvířka 2 skleněné police 1 kovový výsuv s tlumeným dovíráním 1 policová níže prosím doplňte barvu dekoru pro vysouvací poličky 2 boční desky v barvě korpusu s kovovým podstavcem v barvě černá mat 1 krycí deska, hloubka 330 mm	300	642	1650	S M N 8 2 6 1 R G		1200	51

Skřínky musí být kvůli nebezpečí pádu ukotveny na stěnu.

Industrial Design doplňkové skříňky pro Platino 2.0 a Reflex

Ceny bez DPH v €

Údaj o hloubce odpovídá hloubce korpusu

Středové skříňky s kovovým podstavcem

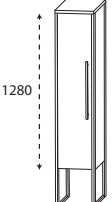
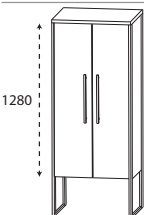
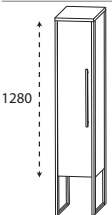
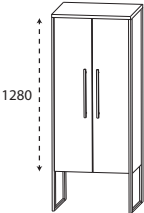
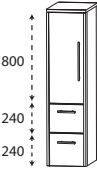
	Hloubka v mm	Šířka v mm	Výška v mm	Číslo výrobku	Doraz		Příplatek za vyso- ce lesklý korpus
 <p>Středová skříňka 1 otočná dvířka 4 skleněné police 2 boční desky v barvě korpusu s kovovým podstavcem v barvě černá mat 1 krycí deska, hloubka 330 mm</p>	300	342	1650	SMN 8 1 3 0 R G	L/R	647	48
	300	442	1650	SMN 8 1 4 0 R G	L/R	681	51
 <p>Středová skříňka 2 otočná dvířka 4 skleněné police 2 boční desky v barvě korpusu s kovovým podstavcem v barvě černá mat 1 krycí deska, hloubka 330 mm</p>	300	642	1650	SMN 8 1 6 0 R G		824	51
 <p>Středová skříňka se vnitřní zásuvky 1 otočná dvířka 1 skleněná police 2 kovové vnitřní zásuvky s tlumeným dovíráním 2 boční desky v barvě korpusu s kovovým podstavcem v barvě černá mat 1 krycí deska, hloubka 330 mm</p>	300	342	1650	SMN 8 4 3 0 R G	L/R	789	48
	300	442	1650	SMN 8 4 4 0 R G	L/R	835	51
 <p>Středová skříňka se vnitřní zásuvky 2 otočná dvířka 1 skleněná police 2 kovové vnitřní zásuvky s tlumeným dovíráním 2 boční desky v barvě korpusu s kovovým podstavcem v barvě černá mat 1 krycí deska, hloubka 330 mm</p>	300	642	1650	SMN 8 4 6 0 R G		1000	51
 <p>Středová skříňka 1 otočná dvířka 2 skleněné police 2 kovové výsuvy s tlumeným dovíráním 2 boční desky v barvě korpusu s kovovým rámováním v barvě černá mat 1 krycí deska, hloubka 330 mm</p>	300	342	1308	SMN 8 7 3 0 Z L	L/R	781	48
	300	442	1308	SMN 8 7 4 0 Z L	L/R	827	51

Skříňky musí být kvůli nebezpečí pádu ukotveny na stěnu.

Industrial Design doplňkové skřínky pro Platino 2.0 a Reflex

Ceny bez DPH v €

Údaj o hloubce odpovídá hloubce korpusu

Středové skřínky s kovovou částí

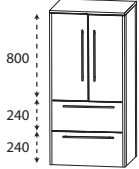
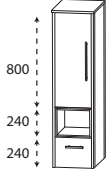
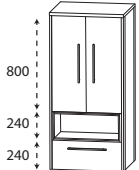
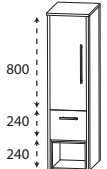
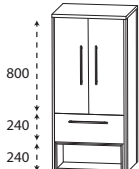
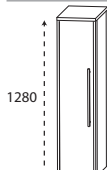
	Hloubka v mm	Šířka v mm	Výška v mm	Číslo výrobku	Doraz	Příplatek za vyso- ce lesklý korpus
 <p>Středová skřínka 2 otočná dvířka 2 skleněné police 2 kovové výsuvy s tlumeným dovíráním 2 boční desky v barvě korpusu s kovovým rámováním v barvě černá mat 1 krycí deska, hloubka 330 mm</p>	300	642	1308	S M N 8 7 6 0 Z L		1003 51
 <p>Středová skřínka 1 otočná dvířka 2 skleněné police 1 policová uprostřed prosím doplňte barvu dekoru pro vysouvací poličky 1 kovový výsuv s tlumeným dovíráním 2 boční desky v barvě korpusu s kovovým rámováním v barvě černá mat 1 krycí deska, hloubka 330 mm</p>	300	342	1308	S M N 8 2 3 0 Z L	L/R	903 48
	300	442	1308	S M N 8 2 4 0 Z L	L/R	966 51
 <p>Středová skřínka 2 otočná dvířka 2 skleněné police 1 policová uprostřed prosím doplňte barvu dekoru pro vysouvací poličky 1 kovový výsuv s tlumeným dovíráním 2 boční desky v barvě korpusu s kovovým rámováním v barvě černá mat 1 krycí deska, hloubka 330 mm</p>	300	642	1308	S M N 8 2 6 0 Z L		1166 51
 <p>Středová skřínka 1 otočná dvířka 2 skleněné police 1 kovový výsuv s tlumeným dovíráním 1 policová níže prosím doplňte barvu dekoru pro vysouvací poličky 2 boční desky v barvě korpusu s kovovým rámováním v barvě černá mat 1 krycí deska, hloubka 330 mm</p>	300	342	1308	S M N 8 2 3 1 Z L	L/R	903 48
	300	442	1308	S M N 8 2 4 1 Z L	L/R	966 51
 <p>Středová skřínka 2 otočná dvířka 2 skleněné police 1 kovový výsuv s tlumeným dovíráním 1 policová níže prosím doplňte barvu dekoru pro vysouvací poličky 2 boční desky v barvě korpusu s kovovým rámováním v barvě černá mat 1 krycí deska, hloubka 330 mm</p>	300	642	1308	S M N 8 2 6 1 Z L		1166 51
 <p>Středová skřínka 1 otočná dvířka 4 skleněné police 2 boční desky v barvě korpusu s kovovým rámováním v barvě černá mat 1 krycí deska, hloubka 330 mm</p>	300	342	1308	S M N 8 1 3 0 Z L	L/R	613 48
	300	442	1308	S M N 8 1 4 0 Z L	L/R	647 51

Industrial Design doplňkové skříňky pro Platino 2.0 a Reflex

Ceny bez DPH v €

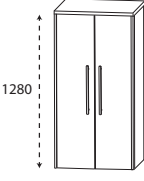
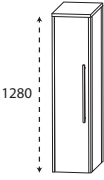
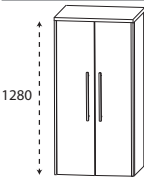
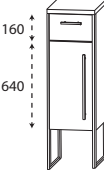
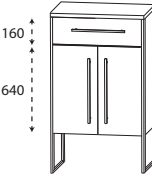
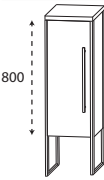
Údaj o hloubce odpovídá hloubce korpusu	Hloubka v mm	Šířka v mm	Výška v mm	Číslo výrobku	Doraz	Příplatek za vysoce lesklý korpus
Středové skříňky s kovovou částí						
	300	642	1308	SMN 8 1 6 0 Z L		789 51
	300	342	1308	SMN 8 4 3 0 Z L	L/R	755 48
	300	442	1308	SMN 8 4 4 0 Z L	L/R	801 51
	300	642	1308	SMN 8 4 6 0 Z L		966 51
Skříňky Highboard s kovovým podstavcem						
	300	342	1170	SHB 5 5 3 0 R G	L/R	601 34
	300	442	1170	SHB 5 5 4 0 R G	L/R	641 37
	300	642	1170	SHB 5 5 6 0 R G		727 37
	300	342	1170	SHB 5 1 3 0 R G	L/R	513 34
	300	442	1170	SHB 5 1 4 0 R G	L/R	544 37

Industrial Design doplňkové skříňky pro Platino 2.0 a Reflex

Ceny bez DPH v €

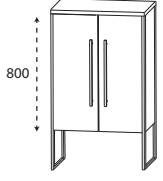
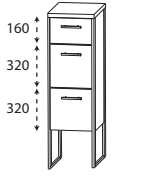
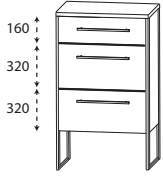
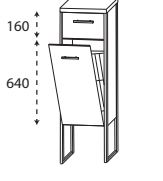
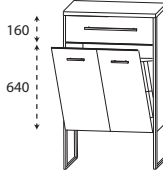
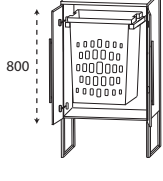
Údaj o hloubce odpovídá hloubce korpusu	Hloubka v mm	Šířka v mm	Výška v mm	Číslo výrobku	Dotaz	Příplatek za vysoce lesklý korpus
 <p>Skříňky Highboard 2 otočná dvířka 2 skleněné police 2 boční desky v barvě korpusu s kovovým podstavcem v barvě černá mat 1 krycí deska, hloubka 330 mm</p>	300	642	1170	S H B 5 1 6 0 R G	644	37
 <p>Skříňky Highboard 1 zásuvka s tlumeným dovíráním 2 kovové výsuvy s tlumeným dovíráním 2 boční desky v barvě korpusu s kovovým podstavcem v barvě černá mat 1 krycí deska, hloubka 330 mm</p>	300 300	342 442	1170 1170	S H B 5 6 3 0 R G S H B 5 6 4 0 R G	775 818	34 37
 <p>Skříňky Highboard 1 zásuvka s tlumeným dovíráním 2 kovové výsuvy s tlumeným dovíráním 2 boční desky v barvě korpusu s kovovým podstavcem v barvě černá mat 1 krycí deska, hloubka 330 mm</p>	300	642	1170	S H B 5 6 6 0 R G	929	37
 <p>Skříňky Highboard 1 zásuvka s tlumeným dovíráním 1 koš na prádlo s drátěným košem 2 boční desky v barvě korpusu s kovovým podstavcem v barvě černá mat 1 krycí deska, hloubka 330 mm</p> <p>Objem koše : 25 litrů Objem koše : 35 litrů</p>	300 300	342 442	1170 1170	S H B 5 W 3 0 R G S H B 5 W 4 0 R G	641 684	34 37
 <p>Skříňky Highboard 1 zásuvka s tlumeným dovíráním 1 koš na prádlo s drátěným košem 2 boční desky v barvě korpusu s kovovým podstavcem v barvě černá mat 1 krycí deska, hloubka 330 mm</p> <p>Objem koše : 55 litrů</p>	300	642	1170	S H B 5 W 6 0 R G	792	37
 <p>Skříňky Highboard 2 otočná dvířka 1 výsuvný koš na prádlo -1 plastová vložka v barvě hliníku 2 boční desky v barvě korpusu s kovovým podstavcem v barvě černá mat 1 krycí deska, hloubka 330 mm</p> <p>Objem koše : 40 litrů</p>	300	642	1170	S H B 5 1 6 W R G	787	37



Skříňky musí být kvůli nebezpečí pádu ukotveny na stěnu.

Industrial Design doplňkové skříňky pro Platino 2.0 a Reflex

Ceny bez DPH v €

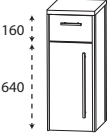
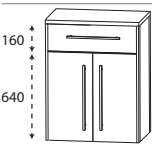
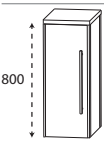
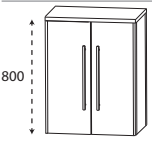

Údaj o hloubce odpovídá hloubce korpusu

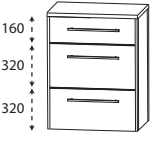
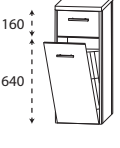
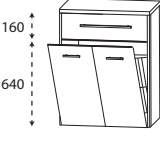
Skříňky Highboard s kovovou částí

	Hloubka v mm	Šířka v mm	Výška v mm	Číslo výrobku	Doraz	Příplatek za vyso- ce lesklý korpus	
 <p>160 640</p>	300	342	828	S H B 5 5 3 0 Z L	L/R	567	34
	300	442	828	S H B 5 5 4 0 Z L	L/R	607	37
 <p>160 640</p>	300	642	828	S H B 5 5 6 0 Z L		693	37
 <p>800</p>	300	342	828	S H B 5 1 3 0 Z L	L/R	479	34
	300	442	828	S H B 5 1 4 0 Z L	L/R	510	37
 <p>800</p>	300	642	828	S H B 5 1 6 0 Z L		610	37
 <p>160 320 320</p>	300	342	828	S H B 5 6 3 0 Z L		741	34
	300	442	828	S H B 5 6 4 0 Z L		784	37
 <p>160 320 320</p>	300	642	828	S H B 5 6 6 0 Z L		895	37
 <p>160 640</p>							
	300	342	828	S H B 5 W 3 0 Z L		607	34
	300	442	828	S H B 5 W 4 0 Z L		650	37
 <p>160 640</p>	300	642	828	S H B 5 W 6 0 Z L		758	37



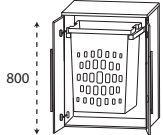



Industrial Design doplňkové skříňky pro Platino 2.0 a Reflex

Ceny bez DPH v €

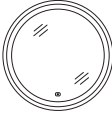
Údaj o hloubce odpovídá hloubce korpusu	Hloubka v mm	Šířka v mm	Výška v mm	Číslo výrobku	Doraz	Příplatek za vysoce lesklý korpus
Skříňky Highboard s kovovou částí						
 <p>Skříňky Highboard 2 otočná dvířka 1 výsuvný koš na prádlo -1 plastová vložka v barvě hliníku 2 boční desky v barvě korpusu s kovovým rámováním v barvě černá mat 1 krycí deska, hloubka 330 mm</p> <p>Objem koše : 40 litrů</p>	300	642	828	S H B 5 1 6 W Z L	752	37
Odkládací desky Qsolid						
 <p>Dodatečná odkládací deska Qsolid Prosím uveďte barevnou variantu desky Qsolid</p> <p>Šířka 346 mm</p> <p>Šířka 446 mm</p> <p>Šířka 646 mm</p>	325	346	12	A P S 3 4 1 2 P O	105	
	325	446	12	A P S 4 4 1 2 P O	134	
	325	646	12	A P S 6 4 1 2 P O	185	

Ploché zrcadlo pro všechny programy Laguna:

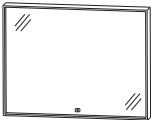



Ceny bez DPH v €

Údaj o hloubce odpovídá hloubce korpusu	Hloubka v mm	Šířka v mm	Výška v mm	Číslo výrobku	Doraz	Příplatek za vysoce lesklý korpus	
Ploché zrcadlo							
 	Ploché zrcadlo kulaté celoobvodové LED osvětlení 1 senzor pro ovládání teplého a studeného světla se 3 úrovněmi stmívání Nosný materiál bílá Tento výrobek obsahuje světelný zdroj energetické třídy: F						
	700 mm Ø	22	700	700	F S R 4 0 7 0 0 1	684	
	15,21 W / konvertory 30 W 1330 lumenů / 2700 - 6500 Kelvin						
	900 mm Ø	22	900	900	F S R 4 0 9 0 0 1	855	
	19,89 W / konvertory 30 W 1989 lumenů / 2700 - 6500 Kelvin						
  	Ploché zrcadlo Hliníkový LED rám, eloxovaná matná černá celoobvodové LED osvětlení 1 senzor pro ovládání teplého a studeného světla se 3 úrovněmi stmívání 1 LED konvertor 60 W Tento výrobek obsahuje světelný zdroj energetické třídy: F						
	Šířka 600 mm	40	600	640	F S B 4 5 6 0 0 4	798	
	37,2 W / 3497 lumenů / 2700 - 6500 Kelvin						
	Šířka 900 mm	40	900	640	F S B 4 5 9 0 0 4	926	
	46,5 W / 4371 lumenů / 2700 - 6500 Kelvin						
	Šířka 1200 mm	40	1200	640	F S B 4 5 1 2 0 4	1055	
55,8 W / 5245 lumenů / 2700 - 6500 Kelvin							
Šířka 1400 mm	40	1400	640	F S B 4 5 1 4 0 4	1140		
52,0 W / 5980 lumenů / 2700 - 6500 Kelvin Tento výrobek obsahuje světelný zdroj energetické třídy: G							
Šířka 1500 mm	40	1500	640	F S B 4 5 1 5 0 4	1183		
54,6 W / 4150 lumenů / 2700 - 6500 Kelvin Tento výrobek obsahuje světelný zdroj energetické třídy: G							
 	Ploché zrcadlo Hliníkový LED rám matná lakovaná bílá celoobvodové LED osvětlení 1 senzor pro ovládání teplého a studeného světla se 3 úrovněmi stmívání 1 LED konvertor 60 W Tento výrobek obsahuje světelný zdroj energetické třídy: F						
	Šířka 600 mm	40	600	640	F S B 4 5 6 0 0 5	841	
	37,2 W / 3497 lumenů / 2700 - 6500 Kelvin						
	Šířka 900 mm	40	900	640	F S B 4 5 9 0 0 5	969	
	46,5 W / 4371 lumenů / 2700 - 6500 Kelvin						
	Šířka 1200 mm	40	1200	640	F S B 4 5 1 2 0 5	1097	
55,8 W / 5245 lumenů / 2700 - 6500 Kelvin							
Šířka 1400 mm	40	1400	640	F S B 4 5 1 4 0 5	1183		
52,0 W / 5980 lumenů / 2700 - 6500 Kelvin Tento výrobek obsahuje světelný zdroj energetické třídy: G							
Šířka 1500 mm	40	1500	640	F S B 4 5 1 5 0 5	1226		
54,6 W / 4150 lumenů / 2700 - 6500 Kelvin Tento výrobek obsahuje světelný zdroj energetické třídy: G							

Podrobné informace o příslušenství k výrobkům naleznete v samostatné kapitole.

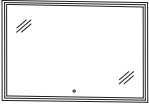
Ploché zrcadlo pro všechny programy Laguna:

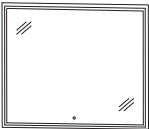



Ceny bez DPH v €

Údaj o hloubce odpovídá hloubce korpusu	Hloubka v mm	Šířka v mm	Výška v mm	Číslo výrobku	Doraz	Příplatek za vysoce lesklý korpus	
  výška 640 mm	Ploché zrcadlo celoobvodové LED osvětlení Nepřímé zadní LED osvětlení 1 LED konvertor 60 W 1 senzor pro ovládání teplého a studeného světla se 3 úrovněmi stmívání Tento výrobek obsahuje světelný zdroj energetické třídy: F						
		Šířka 600 mm	28	600	640	F S B 4 5 6 0 0 1	638
		34,1 W / 3205 lumenů / 2700 - 6500 Kelvin					
		Šířka 700 mm	28	700	640	F S B 4 5 7 0 0 1	693
		37,2 W / 3497 lumenů / 2700 - 6500 Kelvin					
		Šířka 800 mm	28	800	640	F S B 4 5 8 0 0 1	747
		40,3 W / 3788 lumenů / 2700 - 6500 Kelvin					
		Šířka 900 mm	28	900	640	F S B 4 5 9 0 0 1	801
		43,4 W / 4080 lumenů / 2700 - 6500 Kelvin					
	Šířka 1000 mm	28	1000	640	F S B 4 5 1 0 0 1	855	
	46,5 W / 4371 lumenů / 2700 - 6500 Kelvin						
	Šířka 1200 mm	28	1200	640	F S B 4 5 1 2 0 1	963	
	52,7 W / 4954 lumenů / 2700 - 6500 Kelvin						
	Šířka 1400 mm	28	1400	640	F S B 4 5 1 4 0 1	1072	
	58,9 W / 5537 lumenů / 2700 - 6500 Kelvin						
	Šířka 1606 mm	28	1600	640	F S B 4 5 1 6 0 1	1180	
	55,0 W / 4675 lumenů / 2700 - 6500 Kelvin						
	Tento výrobek obsahuje světelný zdroj energetické třídy: G						
  výška 800 mm	Ploché zrcadlo celoobvodové LED osvětlení Nepřímé zadní LED osvětlení 1 LED konvertor 60 W 1 senzor pro ovládání teplého a studeného světla se 3 úrovněmi stmívání Tento výrobek obsahuje světelný zdroj energetické třídy: F						
		Šířka 600 mm	28	600	800	F S B 5 5 6 0 0 1	781
		38,8 W / 4268 lumenů / 2700 - 6500 Kelvin					
		Šířka 700 mm	28	700	800	F S B 5 5 7 0 0 1	835
		41,9 W / 4604 lumenů / 2700 - 6500 Kelvin					
		Šířka 800 mm	28	800	800	F S B 5 5 8 0 0 1	889
		45,0 W / 4950 lumenů / 2700 - 6500 Kelvin					
		Šířka 900 mm	28	900	800	F S B 5 5 9 0 0 1	943
		48,0 W / 5280 lumenů / 2700 - 6500 Kelvin					
	Šířka 1000 mm	28	1000	800	F S B 5 5 1 0 0 1	998	
	51,2 W / 5627 lumenů / 2700 - 6500 Kelvin						
	Šířka 1200 mm	28	1200	800	F S B 5 5 1 2 0 1	1106	
	48,1 W / 5532 lumenů / 2700 - 6500 Kelvin						
	Šířka 1400 mm	28	1400	800	F S B 5 5 1 4 0 1	1214	
	53,3 W / 6130 lumenů / 2700 - 6500 Kelvin						
	Šířka 1606 mm	28	1600	800	F S B 5 5 1 6 0 1	1322	
	58,5 W / 6728 lumenů / 2700 - 6500 Kelvin						
	Tento výrobek obsahuje světelný zdroj energetické třídy: G						

Podrobné informace o příslušenství k výrobkům naleznete v samostatné kapitole.

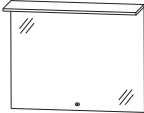
Ploché zrcadlo pro všechny programy Laguna:

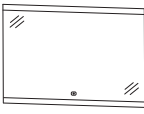
Ceny bez DPH v €

Údaj o hloubce odpovídá hloubce korpusu	Hloubka v mm	Šířka v mm	Výška v mm	Číslo výrobku	Doraz	Příplatek za vysoce lesklý korpus	
  <p>Ploché zrcadlo 1x LED ploché svítidlo 1 senzor pro ovládání teplého a studeného světla se 3 úrovněmi stmívání 1 LED Konvertor vč. osvětlení umyvadla LED Tento výrobek obsahuje světelný zdroj energetické třídy: F</p>							
		Šířka 600 mm 17,1 W / 1607 lumenů / 2700 - 6500 Kelvin	91	600	652	F S B 4 1 6 0 0 1	812
		Šířka 700 mm 20,2 W / 1899 lumenů / 2700 - 6500 Kelvin	91	700	652	F S B 4 1 7 0 0 1	861
		Šířka 800 mm 23,3 W / 2190 lumenů / 2700 - 6500 Kelvin	91	800	652	F S B 4 1 8 0 0 1	909
		Šířka 900 mm 26,4 W / 2482 lumenů / 2700 - 6500 Kelvin	91	900	652	F S B 4 1 9 0 0 1	958
		Šířka 1000 mm 29,5 W / 2773 lumenů / 2700 - 6500 Kelvin	91	1000	652	F S B 4 1 1 0 0 1	1006
		Šířka 1100 mm 32,6 W / 3064 lumenů / 2700 - 6500 Kelvin	91	1100	652	F S B 4 1 1 1 0 1	1055
		Šířka 1200 mm 35,7 W / 3356 lumenů / 2700 - 6500 Kelvin	91	1200	652	F S B 4 1 1 2 0 1	1103
		Šířka 1300 mm 38,8 W / 3647 lumenů / 2700 - 6500 Kelvin	91	1300	652	F S B 4 1 1 3 0 1	1151
		Šířka 1400 mm 41,9 W / 3939 lumenů / 2700 - 6500 Kelvin	91	1400	652	F S B 4 1 1 4 0 1	1200
		Šířka 1606 mm 48,1 W / 4521 lumenů / 2700 - 6500 Kelvin	91	1600	652	F S B 4 1 1 6 0 1	1297
  <p>Ploché zrcadlo LED akrylové pásky nahoře a dole 1 senzor pro ovládání teplého a studeného světla se 3 úrovněmi stmívání 1 LED Konvertor Tento výrobek obsahuje světelný zdroj energetické třídy: F</p>							
		Šířka 600 mm 17,1 W / 1607 lumenů / 2700 - 6500 Kelvin	28	600	640	F S B 4 3 6 0 0 1	798
		Šířka 700 mm 20,2 W / 1899 lumenů / 2700 - 6500 Kelvin	28	700	640	F S B 4 3 7 0 0 1	841
		Šířka 800 mm 23,3 W / 2190 lumenů / 2700 - 6500 Kelvin	28	800	640	F S B 4 3 8 0 0 1	884
		Šířka 900 mm 26,4 W / 2482 lumenů / 2700 - 6500 Kelvin	28	900	640	F S B 4 3 9 0 0 1	926
		Šířka 1000 mm 29,5 W / 2773 lumenů / 2700 - 6500 Kelvin	28	1000	640	F S B 4 3 1 0 0 1	969
		Šířka 1200 mm 35,7 W / 3356 lumenů / 2700 - 6500 Kelvin	28	1200	640	F S B 4 3 1 2 0 1	1055
		Šířka 1400 mm 41,9 W / 3939 lumenů / 2700 - 6500 Kelvin	28	1400	640	F S B 4 3 1 4 0 1	1140

Podrobné informace o příslušenství k výrobkům naleznete v samostatné kapitole.

Ploché zrcadlo pro všechny programy Laguna:



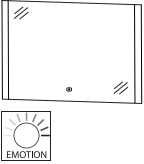
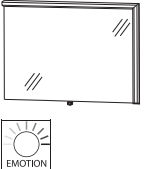



Ceny bez DPH v €

Údaj o hloubce odpovídá hloubce korpusu	Hloubka v mm	Šířka v mm	Výška v mm	Číslo výrobku	Doraz	Příplatek za vysoce lesklý korpus
Ploché zrcadlo						
	<p>Ploché zrcadlo LED akrylové pásky vpravo a vlevo 1 senzor pro ovládání teplého a studeného světla se 3 úrovněmi stmívání 18,6 W / konvertory 30 W 1748 lumenů / 2700 - 6500 Kelvin Tento výrobek obsahuje světelný zdroj energetické třídy: F</p>					
	28	400	640	F S B 4 4 4 0 0 2	770	
	28	600	640	F S B 4 4 6 0 0 2	798	
	28	700	640	F S B 4 4 7 0 0 2	812	
	28	800	640	F S B 4 4 8 0 0 2	827	
	28	900	640	F S B 4 4 9 0 0 2	841	
	28	1000	640	F S B 4 4 1 0 0 2	855	
	28	1200	640	F S B 4 4 1 2 0 2	884	
	28	1400	640	F S B 4 4 1 4 0 2	912	
Ploché zrcadlo						
	<p>Ploché zrcadlo 1 úhlové LED osvětlení Volitelně vlevo nebo vpravo 1 LED Konvertor 1 senzor pro ovládání teplého a studeného světla se 3 úrovněmi stmívání Tento výrobek obsahuje světelný zdroj energetické třídy: G</p>					
	44	600	640	F S A 4 3 6 0 8 L	356	
	44	600	640	F S A 4 3 6 0 8 R	356	
	44	900	640	F S A 4 3 9 0 8 L	416	
	44	900	640	F S A 4 3 9 0 8 R	416	
	44	1200	640	F S A 4 3 1 2 8 L	476	
	44	1200	640	F S A 4 3 1 2 8 R	476	
	44	1500	640	F S A 4 3 1 5 8 L	536	
	44	1500	640	F S A 4 3 1 5 8 R	536	

Podrobné informace o příslušenství k výrobkům naleznete v samostatné kapitole.

Ploché zrcadlo pro všechny programy Laguna:

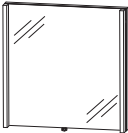
Ceny bez DPH v €

Údaj o hloubce odpovídá hloubce korpusu	Hloubka v mm	Šířka v mm	Výška v mm	Číslo výrobku	Doraz	Příplatek za vysoce lesklý korpus
Ploché zrcadlo						
 	Ploché zrcadlo LED nástěnné ploché osvětlení 1 senzor pro ovládání teplého a studeného světla se 3 úrovněmi stmívání Tento výrobek obsahuje světelný zdroj energetické třídy: G					
	31	634	668	F S A 4 1 6 B 3 1	487	
	31	934	668	F S A 4 1 9 B 3 1	573	
	31	1234	668	F S A 4 1 2 B 3 1	658	
Ploché zrcadlo						
 	Ploché zrcadlo 1 horní světlo LED 1 senzor pro ovládání teplého a studeného světla se 3 úrovněmi stmívání Tento výrobek obsahuje světelný zdroj energetické třídy: F					
	101	600	640	F S A 4 1 6 0 7 B	333	17
	101	900	640	F S A 4 1 9 0 7 B	382	26
	101	1200	640	F S A 4 1 1 2 7 B	442	34
Ploché zrcadlo						
  výška 800 mm	Ploché zrcadlo 2 vertikální osvětlovací LED profily 2 X 12,4 W / konvertor 30 W 2 x 1017 lumenů / 2700 - 6500 Kelvin 1 senzor pro ovládání teplého a studeného světla se 3 úrovněmi stmívání Tento výrobek obsahuje světelný zdroj energetické třídy: F					
	43	400	800	F S A 4 5 4 0 1 0	456	
	43	500	800	F S A 4 5 5 0 1 0	470	
	43	600	800	F S A 4 5 6 0 1 0	485	
	43	700	800	F S A 4 5 7 0 1 0	499	
	43	800	800	F S A 4 5 8 0 1 0	513	
	43	900	800	F S A 4 5 9 0 1 0	527	
	43	1000	800	F S A 4 5 1 0 1 0	542	
	43	1100	800	F S A 4 5 1 1 1 0	556	
	43	1200	800	F S A 4 5 1 2 1 0	570	
	43	1300	800	F S A 4 5 1 3 1 0	584	
43	1400	800	F S A 4 5 1 4 1 0	599		

Podrobné informace o příslušenství k výrobkům naleznete v samostatné kapitole.

Ploché zrcadlo pro všechny programy Laguna:

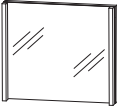
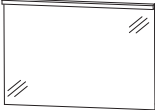

Ceny bez DPH v €

Údaj o hloubce odpovídá hloubce korpusu		Hloubka v mm	Šířka v mm	Výška v mm	Číslo výrobku	Doraz	Příplatek za vyso- ce lesklý korpus
Ploché zrcadlo							
 <p>výška 640 mm</p>	<p>Ploché zrcadlo 2 vertikální osvětlovací LED profily 2 x 6 W / konvertor 30 W 2 x 462 lumenů / 6000 Kelvin vč. klopného spínače Tento výrobek obsahuje světelný zdroj energetické třídy: G</p>						
	Šířka 600 mm	43	600	640	F S A 4 3 6 0 1 0	342	
	Šířka 700 mm	43	700	640	F S A 4 3 7 0 1 0	356	
	Šířka 800 mm	43	800	640	F S A 4 3 8 0 1 0	371	
	Šířka 900 mm	43	900	640	F S A 4 3 9 0 1 0	385	
	Šířka 1000 mm	43	1000	640	F S A 4 3 1 0 1 0	399	
	Šířka 1100 mm	43	1100	640	F S A 4 3 1 1 1 0	413	
	Šířka 1200 mm	43	1200	640	F S A 4 3 1 2 1 0	428	
	Šířka 1300 mm	43	1300	640	F S A 4 3 1 3 1 0	442	
Šířka 1400 mm	43	1400	640	F S A 4 3 1 4 1 0	456		
	<p>Ploché zrcadlo LED vodorovné osvětlení 1 LED Konvertor vč. klopného spínače Tento výrobek obsahuje světelný zdroj energetické třídy: D</p>						
	<p>Šířka 600 mm 5,7 W / konvertory 15 W 859 lumenů / 6000 Kelvin</p>	59	600	672	F S A 4 3 6 0 1 2	222	
	<p>Šířka 700 mm 6,6 W / konvertory 15 W 1010 lumenů / 6000 Kelvin</p>	59	700	672	F S A 4 3 7 0 1 2	245	
	<p>Šířka 900 mm 8,4 W / konvertory 15 W 1336 lumenů / 6000 Kelvin</p>	59	900	672	F S A 4 3 9 0 1 2	291	
	<p>Šířka 1000 mm 9,3 W / konvertory 30 W 1423 lumenů / 6000 Kelvin</p>	59	1000	672	F S A 4 3 1 0 1 2	316	
	<p>Šířka 1200 mm 11,4 W / konvertor 30 W 1744 lumenů / 6000 Kelvin</p>	59	1200	672	F S A 4 3 1 2 1 2	365	
	<p>Šířka 1400 mm 21,3 W / konvertor 30 W 1704 lumenů / 6000 Kelvin Tento výrobek obsahuje světelný zdroj energetické třídy: G</p>	59	1400	672	F S A 4 3 1 4 1 2	513	
	<p>šířka 1700 mm 26 W / konvertory 30 W 2077 lumenů / 6000 Kelvin Tento výrobek obsahuje světelný zdroj energetické třídy: G</p>	59	1700	672	F S A 4 3 1 7 1 2	581	

Podrobné informace o příslušenství k výrobkům naleznete v samostatné kapitole.

Ploché zrcadlo pro všechny programy Laguna:

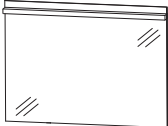

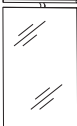
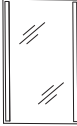
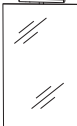
Ceny bez DPH v €

Údaj o hloubce odpovídá hloubce korpusu	Hloubka v mm	Šířka v mm	Výška v mm	Číslo výrobku	Doraz	Příplatek za vysoce lesklý korpus
Ploché zrcadlo						
	<p>Ploché zrcadlo LED vodorovné osvětlení vč. klopného spínače Tento výrobek obsahuje světelný zdroj energetické třídy: D</p> <p>Šířka 700 mm 6,6 W / konvertory 15 W 1010 lumenů / 6000 Kelvin</p> <p>Šířka 1000 mm 9,3 W / konvertory 30 W 1422 lumenů / 6000 Kelvin</p> <p>Šířka 1200 mm 11,4 W / konvertor 30 W 1744 lumenů / 6000 Kelvin</p>					
	59	700	720	F S A 4 3 7 0 7 2		254
	59	1000	720	F S A 4 3 1 0 7 2		331
	59	1200	720	F S A 4 3 1 2 7 2		382
 	<p>Ploché zrcadlo, 400 mm 1 úhlové LED osvětlení vlevo 19,32 W / konvertory 30 W 1462 lumenů / 2700 - 6500 Kelvin 1 senzor pro ovládání teplého a studeného světla se 3 úrovněmi stmívání Tento výrobek obsahuje světelný zdroj energetické třídy: G</p>					
	46	400	800	F S A 5 3 4 0 8 R		342
	<p>Ploché zrcadlo, 400 mm Vnější hrany v chromu 1 horní světlo LED 400 mm 6,5 W / konvertory 15 W 760 lumenů / 6000 Kelvin vč. klopného spínače Tento výrobek obsahuje světelný zdroj energetické třídy: F</p>					
	28	400	800	F S A 5 1 4 0 B 3		314
	<p>Ploché zrcadlo, 400 mm Vnější hrany v chromu 2 opískovaná okénka s LED světlem vpravo a vlevo 7,2 W / konvertor 15 W 648 lumenů / 6500 Kelvin vč. klopného spínače Tento výrobek obsahuje světelný zdroj energetické třídy: F</p> <p>Volitelné příslušenství Horní světlo LED</p>					
	28	400	800	F S A 5 4 4 0 0 2	P Z 1 0 7 9 2 5	393 86
	<p>Ploché zrcadlo, 400 mm Vnější hrany v chromu Horní světlo LED 4,8 W / konvertor 15 W 366 lumenů / 6000 Kelvin vč. klopného spínače Tento výrobek obsahuje světelný zdroj energetické třídy: G</p>					
	28	400	800	F S A 5 1 4 0 B 2		291

Podrobné informace o příslušenství k výrobkům naleznete v samostatné kapitole.

Ploché zrcadlo pro všechny programy Laguna:

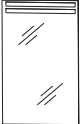
Ceny bez DPH v €

Údaj o hloubce odpovídá hloubce korpusu	Hloubka v mm	Šířka v mm	Výška v mm	Číslo výrobku	Doraz	Příplatek za vysoce lesklý korpus
 <p>Ploché zrcadlo, 400 mm Vnější hrany v chromu 1 opískovaná okénka s LED světlem nahoře 6,7 W / konvertor 15 W 780 lumenů / 6500 Kelvin 1 osvětlené skleněné police (LED spoty) vč. klopného spínače Tento výrobek obsahuje světelný zdroj energetické třídy: F</p>	128	400	800	F S A 5 5 4 0 0 1	405	
 <p>Ploché zrcadlo, 400 mm Vnější hrany v chromu 2 opískovaná okénka s LED světlem nahoře 4,08 W / konvertor 15 W 367 lumenů / 6500 Kelvin vč. klopného spínače Tento výrobek obsahuje světelný zdroj energetické třídy: F</p>	28	400	800	F S A 5 3 4 0 0 2	331	
 <p>Ploché zrcadlo, 400 mm vertikální okna se světlem LED vodorovné 14 W 1200 lumenů / 4000 Kelvin konvertor 15 W vč. klopného spínače Tento výrobek obsahuje světelný zdroj energetické třídy: F</p>	30	400	640	F S A 4 3 4 0 0 8	202	

Podrobné informace o příslušenství k výrobkům naleznete v samostatné kapitole.

Ploché zrcadlo - rozměrové náčrty

FSR 4070 01

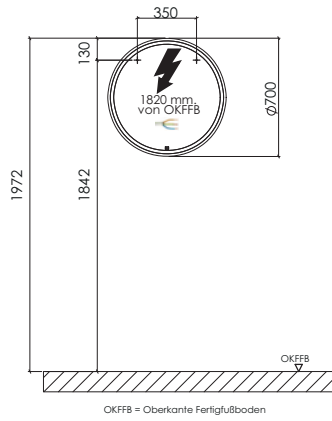

FSR 4090 01

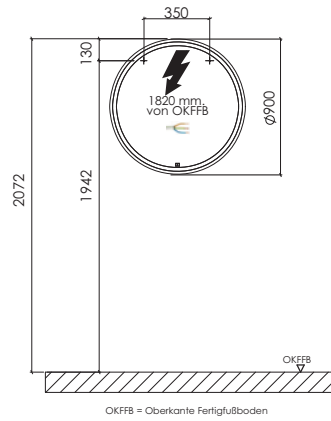

FSB 45xx 04
FSB 45xx 05

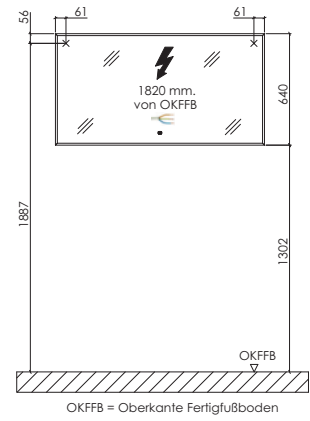

FSB 45xx 01

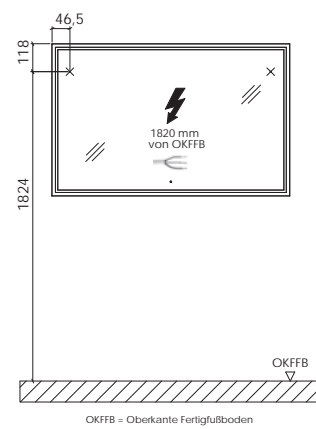

FSB 55xx 01

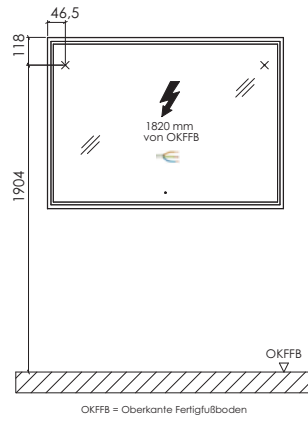

FSB 44xx 02

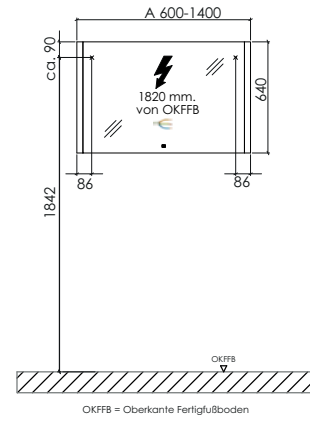

FSB 43xx 01

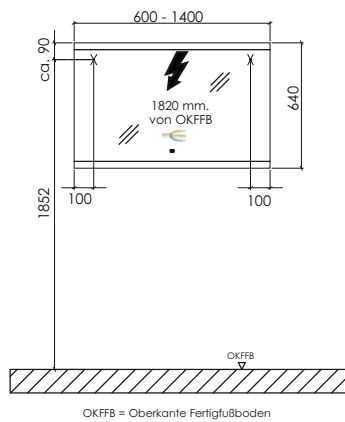

FSB 41xx 01

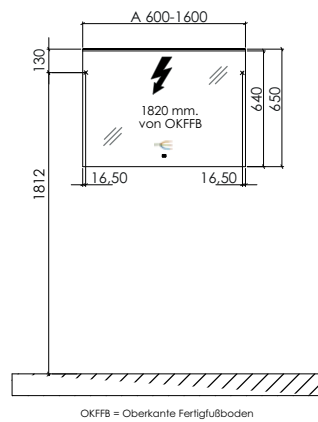

FSA 43xx 8L/R

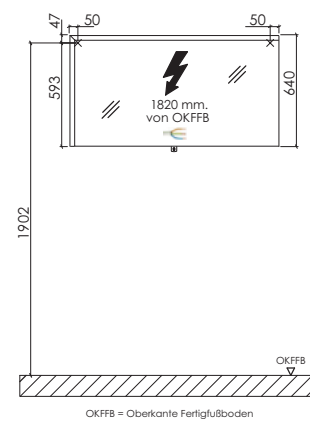

Ploché zrcadlo - rozměrové náčrty

FSA 45xx 10

FSA 41xB 31

FSA 41xx 7B

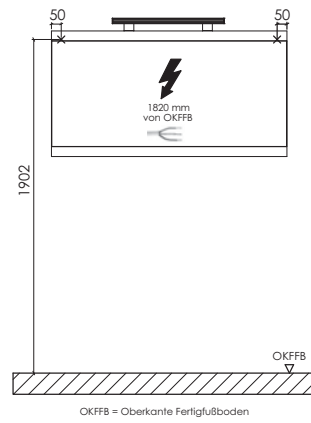
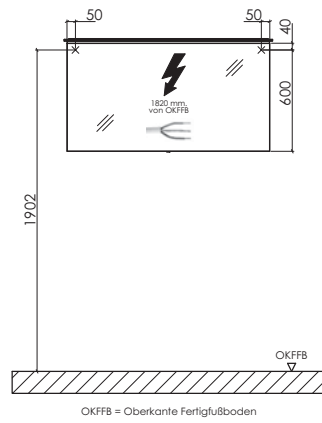
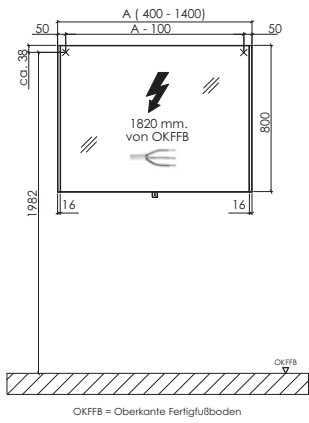

FSA 43xx 10

FSA 43(70/10/12) 12

FSA 43(14/17) 12

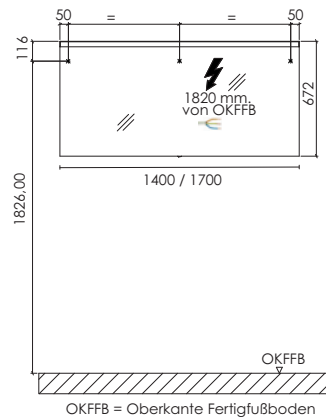
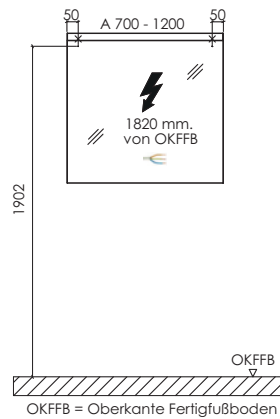
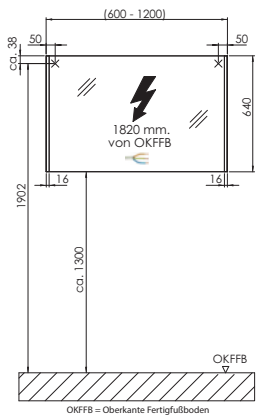

FSA 43xx 72

Ploché zrcadlo 400 mm

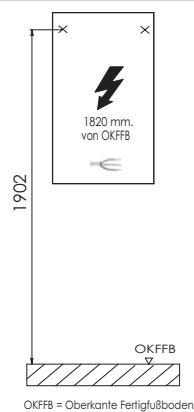
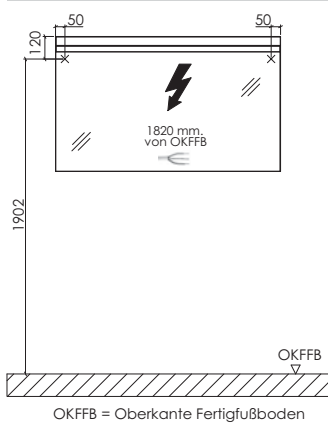



Dekory korpusu

* Vysoce lesklý korpus za příplatek



Č. 179
Betonová optika



Č. 164
šedý kámen
matný



Č. 175
Ocel tmavá
mat



Č. 177
Cosmos šedá
mat

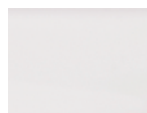

Č. 111
bílá matná



Č. 191
šedý křemen
matný



Č. 193
titan šedý
matný



*Č. 121
Antracit vysoký
lesk

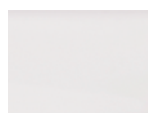

*Č. 161
Bílá, vysoký lesk



Č. 155
Hacienda černá



Č. 169
Hacienda šedá
Ukončení 12/2023



139
dub černý



Č. 170
Dub Halifax

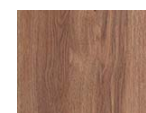

Č. 180
Dub Charleston



Č. 150
Dub Cardiff



Č. 151
Dub Cuneo
hnědý



Č. 171
Dub Cuneo
přírodní



Č. 176
Dub Charleston
tmavý



Č. 185
Dub přírodní
imitace



Č. 194
Dub písek

Všechny údaje nezávazné a otevřené. Chyby, omyly a změny vyhrazeny.

2023/2024 - 2,85







Dbejte prosím instrukcí uvedených v záručních a instalačních listech, pokynů pro údržbu a informací získaných při nákupu.

Vestavné zrcadlové skříňky pro všechny programy Laguna:

Ceny bez DPH v €

Údaj o hloubce odpovídá hloubce korpusu

Vestavěné a přední zrcadlové skříňky výška 640 mm LED- hliníkový rám šířky 25,5 mm

	Hloubka v mm	Šířka v mm	Výška v mm	Číslo výrobku	Doraz	Příplatek za vyso- ce lesklý korpus
  <p>Vestavěná a přední zrcadlová skříňka 2 dvířka s oboustranným zrcadlem 2 skleněné police Hliníkový rám LED 25,5 W boční přesah 25,5 mm 1717 lumenů / 2700 - 6500 Kelvin 1 senzor pro ovládání teplého a studeného světla se 3 úrovněmi stmívání včetně konvertoru 60 W / 24 V. 1 zásuvka Šířky dvířek: 296 mm / 296 mm Tento výrobek obsahuje světelný zdroj energetické třídy: G Pozor – důležité pro výřez na stěnu: Šířka korpusu: 600 mm Výška korpusu: 640 mm</p>	150	651	691	S 2 A 4 3 6 0 E 1	1117	26
  <p>Vestavěná a přední zrcadlová skříňka 3 dvířka s oboustranným zrcadlem 2 prostřední stěny, 6 skleněných polic Hliníkový rám LED 31,2 W boční přesah 25,5 mm 2106 lumenů / 2700 - 6500 Kelvin 1 senzor pro ovládání teplého a studeného světla se 3 úrovněmi stmívání včetně konvertoru 60 W / 24 V. 1 zásuvka Šířky dvířek: 238 mm / 412 mm / 238 mm Tento výrobek obsahuje světelný zdroj energetické třídy: G Pozor – důležité pro výřez na stěnu: Šířka korpusu: 900 mm Výška korpusu: 640 mm</p>	150	951	691	S 2 A 4 3 9 0 E 1	1302	26
<p>Volitelné příslušenství další zásuvky možné - viz příslušenství</p>   <p>Vestavěná a přední zrcadlová skříňka 3 dvířka s oboustranným zrcadlem 2 prostřední stěny, 6 skleněných polic Hliníkový rám LED 37,0 W boční přesah 25,5 mm 2495 lumenů / 2700 - 6500 Kelvin 1 senzor pro ovládání teplého a studeného světla se 3 úrovněmi stmívání včetně konvertoru 60 W / 24 V. 1 zásuvka 388 mm / 412 mm / 388 mm Tento výrobek obsahuje světelný zdroj energetické třídy: G Pozor – důležité pro výřez na stěnu: Šířka korpusu: 1200 mm Výška korpusu: 640 mm</p> <p>Volitelné příslušenství další zásuvky možné - viz příslušenství</p>	150	1251	691	S 2 A 4 3 1 2 E 1	1431	26

Podrobné informace o příslušenství k výrobkům naleznete v samostatné kapitole.

Vestavné zrcadlové skříňky pro všechny programy Laguna:

Ceny bez DPH v €

Údaj o hloubce odpovídá hloubce korpusu

Vestavěné a přední zrcadlové skříňky výška 640 mm LED- hliníkový rám šířky 25,5 mm



Vestavěná a přední zrcadlová skříňka
3 dvířka s oboustranným zrcadlem
2 prostřední stěny, 6 skleněných polic
Hliníkový rám LED 40,8 W
boční přesah 25,5 mm
3060 lumenů / 2700 - 6500 Kelvin
1 senzor pro ovládání teplého a studeného světla se 3
úrovněmi stmívání
včetně konvertoru 60 W / 24 V.
1 zásuvka
446 mm / 496 mm / 446 mm
Tento výrobek obsahuje světelný zdroj
energetické třídy: G
Pozor – důležité pro výřez na stěnu:
Šířka korpusu: 1400 mm
Výška korpusu: 640 mm

Volitelné příslušenství
další zásuvky možné - viz příslušenství

Hloubka v mm	Šířka v mm	Výška v mm	Číslo výrobku	Doraz	Příplatek za vyso- ce lesklý korpus
150	1451	691	S 2 A 4 3 1 4 E 1		1605 26
150	720	760	S 2 A 4 3 6 0 5 1		1146 26
150	1020	760	S 2 A 4 3 9 0 5 1		1371 26

Vestavěné a přední zrcadlové skříňky výška 640 mm LED- hliníkový rám šířky 60 mm



Vestavěná a přední zrcadlová skříňka
2 dvířka s oboustranným zrcadlem
2 skleněné police
Hliníkový rám LED 34,8 W, bílá
boční přesah 25,5 mm
3360 lumenů / 2700 - 6500 Kelvin
1 senzor pro ovládání teplého a studeného světla se 3
úrovněmi stmívání
včetně konvertoru 60 W / 24 V.
1 zásuvka
Šířky dvířek: 296 mm / 296 mm
Tento výrobek obsahuje světelný zdroj
energetické třídy: F
Pozor – důležité pro výřez na stěnu:
Šířka korpusu: 600 mm
Výška korpusu: 640 mm

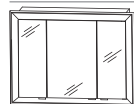

Vestavěná a přední zrcadlová skříňka
3 dvířka s oboustranným zrcadlem
2 prostřední stěny, 6 skleněných polic
Hliníkový rám LED 42,0 W, bílá
boční přesah 25,5 mm
4080 lumenů / 2700 - 6500 Kelvin
1 senzor pro ovládání teplého a studeného světla se 3
úrovněmi stmívání
včetně konvertoru 60 W / 24 V.
1 zásuvka
Šířky dvířek: 238 mm / 412 mm / 238 mm
Tento výrobek obsahuje světelný zdroj
energetické třídy: F
Pozor – důležité pro výřez na stěnu:
Šířka korpusu: 900 mm
Výška korpusu: 640 mm

Volitelné příslušenství
další zásuvky možné - viz příslušenství

Podrobné informace o příslušenství k výrobkům naleznete v samostatné kapitole.

Vestavné zrcadlové skříňky pro všechny programy Laguna:

Ceny bez DPH v €

Údaj o hloubce odpovídá hloubce korpusu

Vestavěné a přední zrcadlové skříňky výška 640 mm LED- hliníkový rám šířky 60 mm

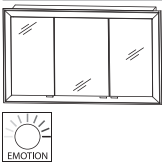
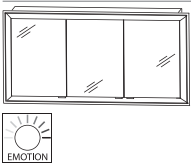
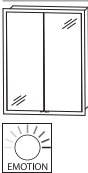
	Hloubka v mm	Šířka v mm	Výška v mm	Číslo výrobku	Doraz	Příplatek za vyso- ce lesklý korpus
 <p>Vestavěná a přední zrcadlová skříňka 3 dvířka s oboustranným zrcadlem 2 prostřední stěny, 6 skleněných polic Hliníkový rám LED 49,2 W, bílá boční přesah 25,5 mm 4800 lumenů / 2700 - 6500 Kelvin 1 senzor pro ovládání teplého a studeného světla se 3 úrovněmi stmívání včetně konvertoru 60 W / 24 V. 1 zásuvka Šířky dvířek: 388 mm / 412 mm / 388 mm Tento výrobek obsahuje světelný zdroj energetické třídy: F Pozor – důležité pro výřez na stěnu: Šířka korpusu: 1200 mm Výška korpusu: 640 mm</p> <p>Volitelné příslušenství další zásuvky možné - viz příslušenství</p>	150	1320	760	S 2 A 4 3 1 2 5 1	1545	26
 <p>Vestavěná a přední zrcadlová skříňka 3 dvířka s oboustranným zrcadlem 2 prostřední stěny, 6 skleněných polic Hliníkový rám LED 61,6 W, bílá boční přesah 25,5 mm 5236 lumenů / 2700 - 6500 Kelvin 1 senzor pro ovládání teplého a studeného světla se 3 úrovněmi stmívání včetně konvertoru 60 W / 24 V. 1 zásuvka Šířky dvířek, viz dole: 446 mm / 496 mm / 446 mm Tento výrobek obsahuje světelný zdroj energetické třídy: F Pozor – důležité pro výřez na stěnu: Šířka korpusu: 1400 mm Výška korpusu: 640 mm</p> <p>Volitelné příslušenství další zásuvky možné - viz příslušenství</p>	150	1520	760	S 2 A 4 3 1 4 5 1	1659	26
 <p>Vestavěná a přední zrcadlová skříňka 2 dvířka s oboustranným zrcadlem 2 skleněné police Hliníkový rám LED 28,8 W boční přesah 25,5 mm 1912 lumenů / 2700 - 6500 Kelvin 1 senzor pro ovládání teplého a studeného světla se 3 úrovněmi stmívání včetně konvertoru 60 W / 24 V. 1 zásuvka Šířky dvířek: 296 mm / 296 mm Tento výrobek obsahuje světelný zdroj energetické třídy: G Pozor – důležité pro výřez na stěnu: Šířka korpusu: 600 mm Výška korpusu: 800 mm</p>	150	651	851	S 2 A 5 3 6 0 E 1	1191	29

Podrobné informace o příslušenství k výrobkům naleznete v samostatné kapitole.

Vestavné zrcadlové skříňky pro všechny programy Laguna:

Ceny bez DPH v €

Údaj o hloubce odpovídá hloubce korpusu

Vestavěné a přední zrcadlové skříňky výška 800 mm LED- hliníkový rám šířky 25,5 mm

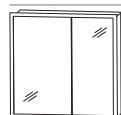

Obr.= vlevo

Vestavěná a přední zrcadlová skříňka
2 dvířka s oboustranným zrcadlem
2 skleněné police
Hliníkový rám LED 32,6 W
boční přesah 25,5 mm
2171 lumenů / 2700 - 6500 Kelvin
1 senzor pro ovládání teplého a studeného světla se 3
úrovněmi stmívání
včetně konvertoru 60 W / 24 V.
1 zásuvka
Šířky dvířek: 496 mm / 296 mm
Tento výrobek obsahuje světelný zdroj
energetické třídy: G
Pozor – důležité pro výřez na stěnu:
Šířka korpusu: 800 mm
Výška korpusu: 800 mm

Volitelné příslušenství
další zásuvky možné - viz příslušenství

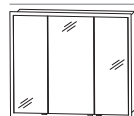

Vestavěná a přední zrcadlová skříňka
3 dvířka s oboustranným zrcadlem
2 prostřední stěny, 6 skleněných polic
Hliníkový rám LED 34,6 W
boční přesah 25,5 mm
2300 lumenů / 2700 - 6500 Kelvin
1 senzor pro ovládání teplého a studeného světla se 3
úrovněmi stmívání
včetně konvertoru 60 W / 24 V.
1 zásuvka
Šířky dvířek: 238 mm / 412 mm / 238 mm
Tento výrobek obsahuje světelný zdroj
energetické třídy: G
Pozor – důležité pro výřez na stěnu:
Šířka korpusu: 900 mm
Výška korpusu: 800 mm

Volitelné příslušenství
další zásuvky možné - viz příslušenství

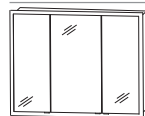

Vestavěná a přední zrcadlová skříňka
3 dvířka s oboustranným zrcadlem
2 prostřední stěny, 6 skleněných polic
Hliníkový rám LED 36,5 W
boční přesah 25,5 mm
2430 lumenů / 2700 - 6500 Kelvin
1 senzor pro ovládání teplého a studeného světla se 3
úrovněmi stmívání
včetně konvertoru 60 W / 24 V.
1 zásuvka
Šířky dvířek: 238 mm / 512 mm / 238 mm
Tento výrobek obsahuje světelný zdroj
energetické třídy: G
Pozor – důležité pro výřez na stěnu:
Šířka korpusu: 1000 mm
Výška korpusu: 800 mm

Volitelné příslušenství
další zásuvky možné - viz příslušenství

Hloubka v mm	Šířka v mm	Výška v mm	Číslo výrobku	Doraz	Příplatek za vyso- ce lesklý korpus
150	851	851	S 2 A 5 3 8 0 E 1	L/R	1283 29
150	951	851	S 2 A 5 3 9 0 E 1		1385 29
150	1051	851	S 2 A 5 3 1 0 E 1		1431 29







Podrobné informace o příslušenství k výrobkům naleznete v samostatné kapitole.

Vestavné zrcadlové skříňky pro všechny programy Laguna:

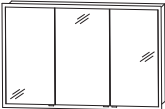
Ceny bez DPH v €

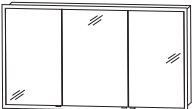
Údaj o hloubce odpovídá hloubce korpusu

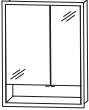
Vestavěné a přední zrcadlové skříňky výška 800 mm LED- hliníkový rám šířky 25,5 mm

	Hloubka v mm	Šířka v mm	Výška v mm	Číslo výrobku	Doraz	Příplatek za vyso- ce lesklý korpus
  <p>Vestavěná a přední zrcadlová skříňka 3 dvířka s oboustranným zrcadlem 2 prostřední stěny, 6 skleněných polic Hliníkový rám LED 40,3 W boční přesah 25,5 mm 2689 lumenů / 2700 - 6500 Kelvin 1 senzor pro ovládání teplého a studeného světla se 3 úrovněmi stmívání včetně konvertoru 60 W / 24 V. 1 zásuvka Šířky dvířek: 388 mm / 412 mm / 388 mm Tento výrobek obsahuje světelný zdroj energetické třídy: G Pozor – důležité pro výřez na stěnu: Šířka korpusu: 1200 mm Výška korpusu: 800 mm</p> <p>Volitelné příslušenství další zásuvky možné - viz příslušenství</p>	150	1251	851	S 2 A 5 3 1 2 E 1	1522	29
  <p>Vestavěná a přední zrcadlová skříňka 3 dvířka s oboustranným zrcadlem 2 prostřední stěny, 6 skleněných polic Hliníkový rám LED 44,2 W boční přesah 25,5 mm 2948 lumenů / 2700 - 6500 Kelvin 1 senzor pro ovládání teplého a studeného světla se 3 úrovněmi stmívání včetně konvertoru 60 W / 24 V. 1 zásuvka Šířky dvířek: 438 mm / 512 mm / 438 mm Tento výrobek obsahuje světelný zdroj energetické třídy: G Pozor – důležité pro výřez na stěnu: Šířka korpusu: 1400 mm Výška korpusu: 800 mm</p> <p>Volitelné příslušenství další zásuvky možné - viz příslušenství</p>	150	1451	851	S 2 A 5 3 1 4 E 1	1613	29
  <p>Obr.= vlevo</p> <p>Vestavěná a přední zrcadlová skříňka 2 dvojitě zrcadlové dveře, 2 skleněné police Hliníkový rám LED 28,8 W boční přesah 25,5 mm 1912 + 367 lumenů / 2700 - 6500 Kelvin 1 senzor pro ovládání teplého a studeného světla se 3 úrovněmi stmívání včetně konvertoru 60 W / 24 V. 1 zásuvka 1 osvětlená odkládací přihrádka (3,9 W) Šířky dvířek: 396 mm / 196 mm Výška dveří: 636 mm Tento výrobek obsahuje světelný zdroj energetické třídy: G Pozor – důležité pro výřez na stěnu: Šířka korpusu: 600 mm Výška korpusu: 800 mm</p>						
velká dvířka vlevo	150	651	851	S 2 A 5 5 6 L E 1	1226	29
Velká dvířka vpravo	150	651	851	S 2 A 5 5 6 R E 1	1226	29







Podrobné informace o příslušenství k výrobkům naleznete v samostatné kapitole.

Vestavné zrcadlové skříňky pro všechny programy Laguna:

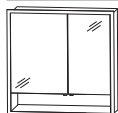
Ceny bez DPH v €

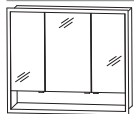
Údaj o hloubce odpovídá hloubce korpusu

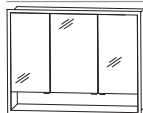
Vestavěné a přední zrcadlové skříňky výška 800 mm LED- hliníkový rám šířky 25,5 mm

	Hloubka v mm	Šířka v mm	Výška v mm	Číslo výrobku	Doraz	Příplatek za vyso- ce lesklý korpus
  Obr.= vlevo						
<p>Vestavěná a přední zrcadlová skříňka 2 dvojitě zrcadlové dveře, 2 skleněné police Hliníkový rám LED 32,6 W boční přesah 25,5 mm 1 senzor pro ovládání teplého a studeného světla se 3 úrovněmi stmívání 2171 + 513 lumenů / 2700 - 6500 Kelvin včetně konvertoru 60 W / 24 V. / 1 zásuvka 1 osvětlená odkládací přihrádka (5,5 W) Šířky dvířek: 496 mm / 296 mm Výška dveří: 636 mm Tento výrobek obsahuje světelný zdroj energetické třídy: G Pozor – důležité pro výřez na stěnu: Šířka korpusu: 800 mm Výška korpusu: 800 mm</p> <p>velká dvířka vlevo Velká dvířka vpravo</p> <p>Volitelné příslušenství: další zásuvka možná na vyžádání</p>	150 150	851 851	851 851	S 2 A 5 5 8 L E 1 S 2 A 5 5 8 R E 1	1328 1328	29 29
 	150	951	851	S 2 A 5 5 9 0 E 1	1436	29
<p>Vestavěná a přední zrcadlová skříňka 3 dvířka s oboustranným zrcadlem 2 prostřední stěny, 6 skleněných polic Hliníkový rám LED 34,6 W boční přesah 25,5 mm 1 senzor pro ovládání teplého a studeného světla se 3 úrovněmi stmívání 2300 + 587 lumenů / 2700 - 6500 Kelvin včetně konvertoru 60 W / 24 V. / 1 zásuvka 1 osvětlená odkládací přihrádka (6,24 W) Šířky dvířek: 238 mm / 412 mm / 238 mm Výška dveří: 636 mm Tento výrobek obsahuje světelný zdroj energetické třídy: G Pozor – důležité pro výřez na stěnu: Šířka korpusu: 900 mm Výška korpusu: 800 mm</p> <p>Volitelné příslušenství další zásuvka možná na vyžádání</p>						
 	150	1051	851	S 2 A 5 5 1 0 E 1	1488	29
<p>Vestavěná a přední zrcadlová skříňka 3 dvířka s oboustranným zrcadlem 2 prostřední stěny, 6 skleněných polic Hliníkový rám LED 36,5 W boční přesah 25,5 mm 1 senzor pro ovládání teplého a studeného světla se 3 úrovněmi stmívání 2430 + 660 lumenů / 2700 - 6500 Kelvin včetně konvertoru 60 W / 24 V. 1 zásuvka 1 osvětlená odkládací přihrádka (7,02 W) Šířky dvířek: 238 mm / 512 mm / 238 mm Výška dveří: 636 mm Tento výrobek obsahuje světelný zdroj energetické třídy: G Pozor – důležité pro výřez na stěnu: Šířka korpusu: 1000 mm Výška korpusu: 800 mm</p> <p>Volitelné příslušenství další zásuvka možná na vyžádání</p>						

Podrobné informace o příslušenství k výrobkům naleznete v samostatné kapitole.

Vestavné zrcadlové skříňky pro všechny programy Laguna:

Ceny bez DPH v €

Údaj o hloubce odpovídá hloubce korpusu

Vestavěné a přední zrcadlové skříňky výška 800 mm LED- hliníkový rám šířky 25,5 mm

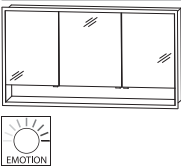
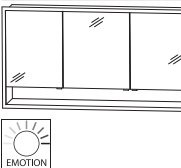
	Hloubka v mm	Šířka v mm	Výška v mm	Číslo výrobku	Doraz	Příplatek za vyso- ce lesklý korpus
 <p>Vestavěná a přední zrcadlová skříňka 3 dvířka s oboustranným zrcadlem 2 prostřední stěny, 6 skleněných polic Hliníkový rám LED 40,3 W boční přesah 25,5 mm 1 senzor pro ovládání teplého a studeného světla se 3 úrovněmi stmívání 2689 + 807 lumenů / 2700 - 6500 Kelvin včetně konvertoru 60 W / 24 V. 1 zásuvka 1 osvětlená odkládací přihrádka (8,58 W) Šířky dvířek: 388 mm / 412 mm / 388 mm Výška dveří: 636 mm Tento výrobek obsahuje světelný zdroj energetické třídy: G Pozor – důležité pro výřez na stěnu: Šířka korpusu: 1200 mm Výška korpusu: 800 mm</p> <p>Volitelné příslušenství další zásuvka možná na vyžádání</p>	150	1251	851	S 2 A 5 5 1 2 E 1	1590	29
 <p>Vestavěná a přední zrcadlová skříňka 3 dvířka s oboustranným zrcadlem 2 prostřední stěny, 6 skleněných polic Hliníkový rám LED 44,2 W boční přesah 25,5 mm 1 senzor pro ovládání teplého a studeného světla se 3 úrovněmi stmívání 2948 + 954 lumenů / 2700 - 6500 Kelvin včetně konvertoru 60 W / 24 V. 1 zásuvka 1 osvětlená odkládací přihrádka (10,14 W) Šířky dvířek, viz dole: 446 mm / 496 mm / 446 mm Výška dveří: 636 mm Tento výrobek obsahuje světelný zdroj energetické třídy: G Pozor – důležité pro výřez na stěnu: Šířka korpusu: 1400 mm Výška korpusu: 800 mm</p> <p>Volitelné příslušenství další zásuvka možná na vyžádání</p>	150	1451	851	S 2 A 5 5 1 4 E 1	1693	29

Podrobné informace o příslušenství k výrobkům naleznete v samostatné kapitole.

Zrcadlové skříňky - rozměrové náčrty

Vestavná zrcadlová skříňka
S2A 43xx E1

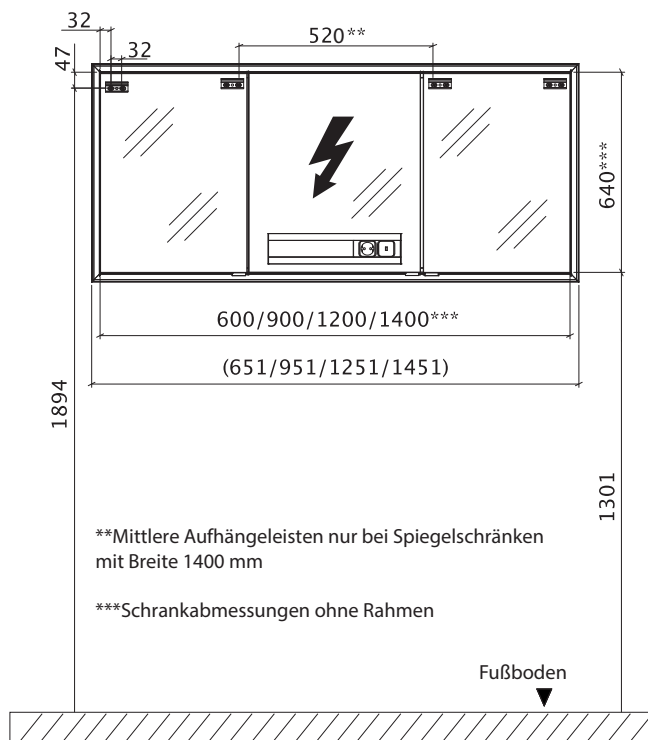

Vestavná zrcadlová skříňka
S2A 4360/90/120/140 51

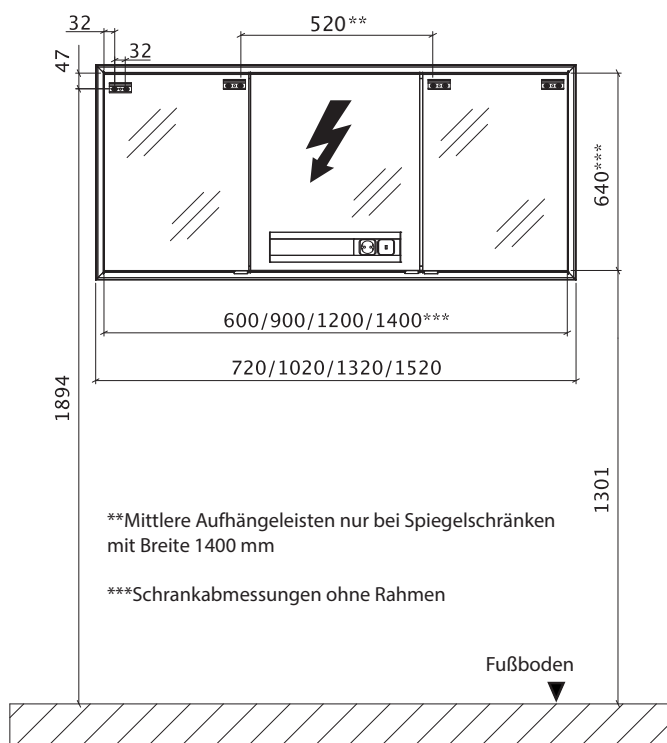

Zrcadlové skřínky - rozměrové náčrtky

Vestavná zrcadlová skříňka
S2A 53xx E1, S2A 55xx E1

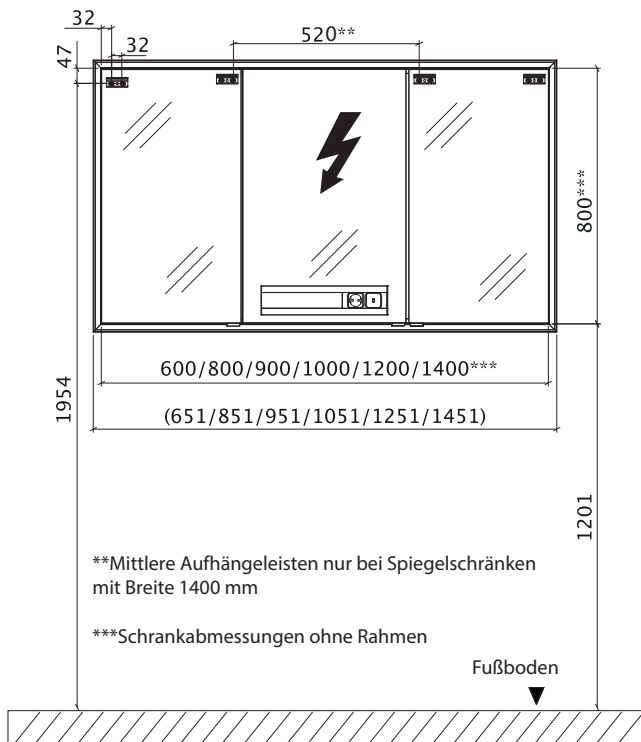

Nástěnný výřez pro vestavěné zrcadlové skříně

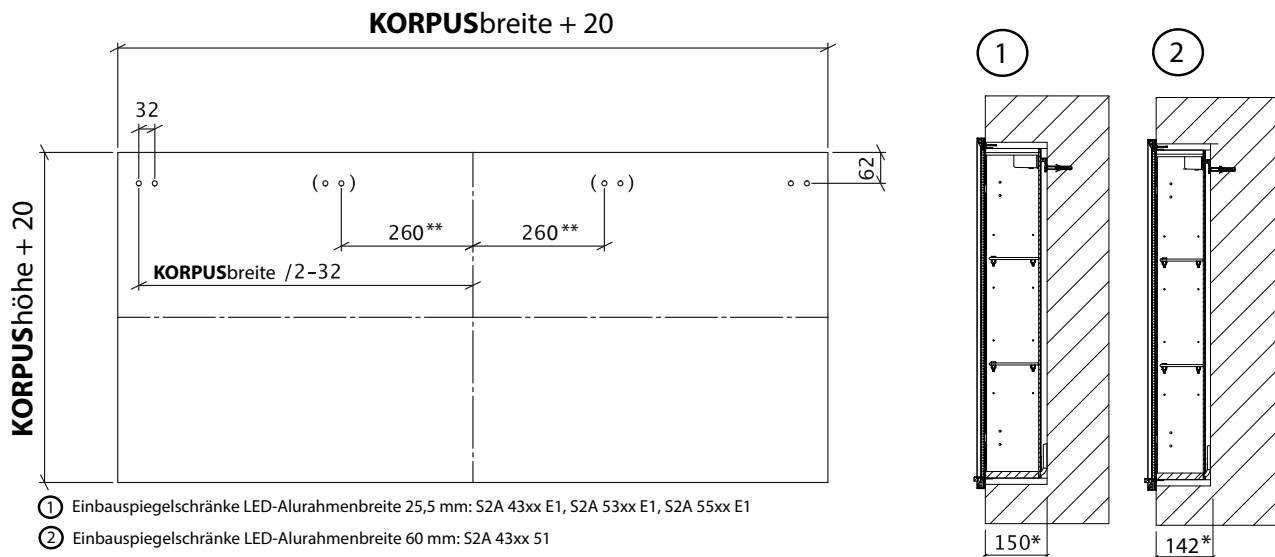

*Maß inkl. Wandbelag

**Mittlere Aufhängeleisten nur bei Spiegelschränken mit Breite 1400

Dodací lhůta: 4-6 týdnů

Zrcadlové skříňky Oboustranné zrcadlo



Dekory korpusu

* Vysoce lesklý korpus za příplatek



Č. 179
Betonová optika



Č. 164
šedý kámen
matný



Č. 175
Ocel tmavá
mat



Č. 177
Cosmos šedá
mat

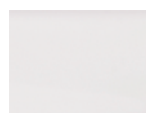

Č. 111
bílá matná



Č. 191
šedý křemen
matný



Č. 193
titan šedý
matný



*Č. 121
Antracit vysoký
lesk

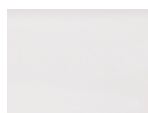

*Č. 161
Bílá, vysoký lesk



Č. 155
Hacienda černá



Č. 169
Hacienda šedá



139
dub černý



Č. 170
Dub Halifax

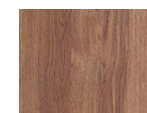

Č. 180
Dub Charleston

Ukončení 12/2023



Č. 150
Dub Cardiff



Č. 151
Dub Cuneo
hnědý



Č. 171
Dub Cuneo
přírodní



Č. 176
Dub Charleston
tmavý



Č. 185
Dub přírodní
imitace



Č. 194
Dub písek

LED osvětlení pro plánovací zrcadlové skříně

Prosíme o uvedení výkonu konvertoru při kombinování více zrcadlových skříněk.



Číslo výrobku: PZ 1090 xx



Číslo výrobku: PZ 1094 xx



Číslo výrobku: PZ 1097 xx



Číslo výrobku: PZ 1140 xx



Číslo výrobku: PZ 1160 xx



Číslo výrobku: GSV 41xx 61



Číslo výrobku: PZ 1089 xx



Číslo výrobku: PZ 1079 xx



Číslo výrobku: PZ 107x 5



Číslo výrobku: PZ 105/6x 5



Číslo výrobku: PZ 1503 xx



Číslo výrobku: PZ 1098 xx



Číslo výrobku: PZ 1079 25



Číslo výrobku: GS 43xx 16



Číslo výrobku: PZ 1161 xx



Číslo výrobku: PZ 1162 xx



Číslo výrobku: PZ 1163 xx







Všechny údaje nezávazné a otevřené. Chyby, omyly a změny vyhrazeny.

2023/2024 - 2,85

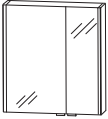
Dbejte prosím instrukcí uvedených v záručních a instalačních listech, pokynů pro údržbu a informací získaných při nákupu.

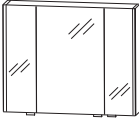
Zrcadlové skříňky s jednostranným zrcadlem

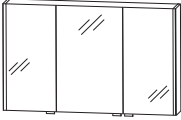
Ceny bez DPH v €

Údaj o hloubce odpovídá hloubce korpusu	Hloubka v mm	Šířka v mm	Výška v mm	Číslo výrobku	Doraz	Příplatek za vysoké lesklý korpus
Zrcadlové skříňky výška 640 mm						
  <p>Zrcadlová skříňka 2 dvířka s oboustranným zrcadlem 2 skleněné police se 2 plošnými světly po stranách , každé 9,7 Watt vpravo a vlevo 2 x 910 lumenů / 2700 - 6500 Kelvin 1 LED konvertor 60 W 1 senzor pro ovládání teplého a studeného světla se 3 úrovněmi stmívání 1 kombinace vypínač / zásuvka Šířky dvířek: 396 mm / 196 mm Tento výrobek obsahuje světelný zdroj energetické třídy: F</p> <p>velká dvířka vlevo</p> <p>velká dvířka vpravo</p> <p>Nezbytné příslušenství: LED nástěnné ploché osvětlení v matném chromu LED nástěnné ploché osvětlení elexovaná černá matná LED emotivní osvětlení umyvadla (volitelné)</p>	150	620	640	S 2 A 4 4 6 L 0 7		1243
	150	620	640	S 2 A 4 4 6 R 0 7		1243
				PZ 1 1 4 0 60		245
				PZ 1 1 6 0 60		245
				PZ 1 1 5 0 60		68
  <p>Zrcadlová skříňka 3 dvířka s oboustranným zrcadlem se 2 plošnými světly po stranách , každé 9,7 Watt vpravo a vlevo 2 x 910 lumenů / 2700 - 6500 Kelvin 2 prostřední stěny 6 skleněných polic 1 LED konvertor 60 W 1 senzor pro ovládání teplého a studeného světla se 3 úrovněmi stmívání 1 kombinace vypínač / zásuvka Šířky dvířek: 238 mm / 412 mm / 238 mm Tento výrobek obsahuje světelný zdroj energetické třídy: F</p> <p>Nezbytné příslušenství: LED nástěnné ploché osvětlení v matném chromu LED nástěnné ploché osvětlení elexovaná černá matná LED emotivní osvětlení umyvadla (volitelné)</p>	150	920	640	S 2 A 4 4 9 0 0 7		1371
					PZ 1 1 4 0 90	
				PZ 1 1 6 0 90		305
				PZ 1 1 5 0 90		86
  <p>Zrcadlová skříňka 3 dvířka s oboustranným zrcadlem se 2 plošnými světly po stranách , každé 9,7 Watt vpravo a vlevo 2 x 910 lumenů / 2700 - 6500 Kelvin 2 prostřední stěny 6 skleněných polic 1 LED konvertor 60 W 1 senzor pro ovládání teplého a studeného světla se 3 úrovněmi stmívání 1 kombinace vypínač / zásuvka Šířky dvířek: 388 mm / 412 mm / 388 mm Tento výrobek obsahuje světelný zdroj energetické třídy: F</p> <p>Nezbytné příslušenství: LED nástěnné ploché osvětlení v matném chromu LED nástěnné ploché osvětlení elexovaná černá matná LED emotivní osvětlení umyvadla (volitelné)</p>	150	1220	640	S 2 A 4 4 1 2 0 7		1473
					PZ 1 1 4 0 12	
				PZ 1 1 6 0 12		365
				PZ 1 1 5 0 12		103

Podrobné informace o příslušenství k výrobkům naleznete v samostatné kapitole.

Zrcadlové skříňky s jednostranným zrcadlem



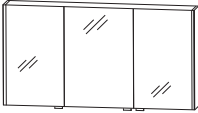
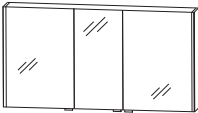
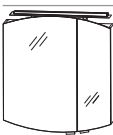



Ceny bez DPH v €

Údaj o hloubce odpovídá hloubce korpusu	Hloubka v mm	Šířka v mm	Výška v mm	Číslo výrobku	Doraz	Příplatek za vysoce lesklý korpus
Zrcadlové skříňky výška 640 mm						
 <p>Zrcadlová skříňka 3 dvířka s oboustranným zrcadlem 2 prostřední stěny 6 skleněných polic se 2 plošnými světly po stranách , každé 9,7 Watt vpravo a vlevo 2 x 910 lumenů / 2700 - 6500 Kelvin 1 LED konvertor 60 W 1 senzor pro ovládání teplého a studeného světla se 3 úrovněmi stmívání 1 kombinace vypínač / zásuvka Šířky dvířek: 446 mm / 496 mm / 446 mm Tento výrobek obsahuje světelný zdroj energetické třídy: F</p> <p>Nezbytné příslušenství: LED nástěnné ploché osvětlení v matném chromu LED nástěnné ploché osvětlení elexovaná černá matná LED emotivní osvětlení umyvadla (volitelné)</p>	150	1420	640	S 2 A 4 4 1 4 0 7		1519
				P Z 1 1 4 0 14		405
				P Z 1 1 6 0 14		405
				P Z 1 1 5 0 12		103
 <p>Zrcadlová skříňka 3 dvířka s oboustranným zrcadlem se 2 plošnými světly po stranách , každé 9,7 Watt vpravo a vlevo 2 x 910 lumenů / 2700 - 6500 Kelvin 2 prostřední stěny 6 skleněných polic 1 LED konvertor 60 W 1 senzor pro ovládání teplého a studeného světla se 3 úrovněmi stmívání 1 kombinace vypínač / zásuvka Šířky dvířek: 546 mm / 296 mm / 546 mm Tento výrobek obsahuje světelný zdroj energetické třídy: F</p> <p>Nezbytné příslušenství: LED nástěnné ploché osvětlení v matném chromu LED nástěnné ploché osvětlení elexovaná černá matná LED emotivní osvětlení umyvadla (volitelné)</p>	150	1420	640	S 2 A 4 4 1 4 D 7		1519
				P Z 1 1 4 0 14		405
				P Z 1 1 6 0 14		405
				P Z 1 1 5 0 12		103
 <p>Zrcadlová skříňka LED 2 oboustranná zrcadlová dvířka s fazetovým zabroušením nahofe a dole zaoblené 1 horní světlo LED 8,53 W / konvertor 15 W 430 lumenů / (2700 -) 6500 Kelvin 2 skleněné police 1 kombinace vypínač / zásuvka Šířky dvířek: 446 mm / 246 mm Tento výrobek obsahuje světelný zdroj energetické třídy: F</p> <p>Volitelné příslušenství Senzor pro ovládání teplého a studeného světla se 3 úrovněmi stmívání LED emotivní osvětlení umyvadla</p>	150	700	700	S 2 A 4 3 7 0 7 3	L/R	881 26
				P Z 1 0 2 0 1		51
				P Z 1 1 5 0 60		68

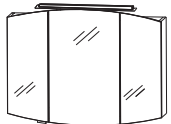
Podrobné informace o příslušenství k výrobkům naleznete v samostatné kapitole.

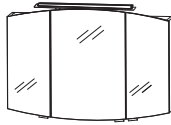
Zrcadlové skříňky s jednostranným zrcadlem

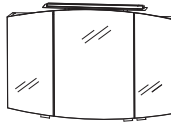
Ceny bez DPH v €

Údaj o hloubce odpovídá hloubce korpusu	Hloubka v mm	Šířka v mm	Výška v mm	Číslo výrobku	Doraz	Příplatek za vysoce lesklý korpus
<h2>Zrcadlové skříňky výška 640 mm</h2>						
  <p>Zrcadlová skříňka LED 3 dvířka s oboustranným zrcadlem a fazetovým zabroušením nahoře a dole zaoblené 1 horní světlo LED 8,53 W / konvertor 15 W 430 lumenů / (2700 -) 6500 Kelvin 2 prostřední stěny, 6 skleněných polic 1 kombinace vypínač / zásuvka Šířky dvířek: 238 mm / 412 mm / 238 mm Tento výrobek obsahuje světelný zdroj energetické třídy: F</p> <p>Volitelné příslušenství Senzor pro ovládání teplého a studeného světla se 3 úrovněmi stímacími LED emotivní osvětlení umyvadla</p>	150	900	700	S 2 A 4 3 9 0 7 3		1109 26
  <p>Zrcadlová skříňka LED 3 dvířka s oboustranným zrcadlem a fazetovým zabroušením nahoře a dole zaoblené 1 horní světlo LED 13,18 W / konvertor 15 W 660 lumenů / (2700 -) 6500 Kelvin 2 prostřední stěny, 6 skleněných polic 1 kombinace vypínač / zásuvka Šířky dvířek: 388 mm / 412 mm / 388 mm Tento výrobek obsahuje světelný zdroj energetické třídy: F</p> <p>Volitelné příslušenství Senzor pro ovládání teplého a studeného světla se 3 úrovněmi stímacími LED emotivní osvětlení umyvadla</p>	150	1200	700	S 2 A 4 3 1 2 7 3		1245 26
  <p>Zrcadlová skříňka LED 3 dvířka s oboustranným zrcadlem a fazetovým zabroušením nahoře a dole zaoblené 1 horní světlo LED 13,18 W / konvertor 15 W 660 lumenů / (2700 -) 6500 Kelvin 2 prostřední stěny, 6 skleněných polic 1 kombinace vypínač / zásuvka Šířky dvířek: 438 mm / 512 mm / 438 mm Tento výrobek obsahuje světelný zdroj energetické třídy: F</p> <p>Volitelné příslušenství Senzor pro ovládání teplého a studeného světla se 3 úrovněmi stímacími LED emotivní osvětlení umyvadla</p>	150	1400	700	S 2 A 4 3 1 4 7 3		1300 26

Podrobné informace o příslušenství k výrobkům naleznete v samostatné kapitole.

Zrcadlové skříňky s jednostranným zrcadlem

Ceny bez DPH v €

Údaj o hloubce odpovídá hloubce korpusu

Systémové plánovací zrcadlové skříňky výška 640 mm

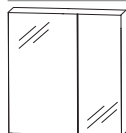

Obr.= vlevo

Systémové plánovací zrcadlové skříňky

2 dvířka s oboustranným zrcadlem
2 skleněné police
1 vypínač / zásuvka
1 LED konvertor 15 W

Šířka 600 mm

variabilní hloubka

L: 396 mm P: 194 mm

Šířka 700 mm

variabilní hloubka

L: 396 mm P: 296 mm

Šířka 800 mm

variabilní hloubka

L: 496 mm P: 296 mm

Šířka 900 mm

1 LED konvertor 30 W

L: 546 mm P: 346 mm

Hloubka v mm	Šířka v mm	Výška v mm	Číslo výrobku	Doraz	Příplatek za vyso- ce lesklý korpus	
150	600	640	S 2 A 4 3 6 0 S X	L/R	456	26
151-300	600	640	S 2 V 4 3 6 0 S X	L/R	542	26
150	700	640	S 2 A 4 3 7 0 S X	L/R	479	26
151-300	700	640	S 2 V 4 3 7 0 S X	L/R	564	26
150	800	640	S 2 A 4 3 8 0 S X	L/R	502	26
151-300	800	640	S 2 V 4 3 8 0 S X	L/R	587	26
150	900	640	S 2 A 4 3 9 0 S X	L/R	544	26

Hloubka v mm	Šířka v mm	Výška v mm	Číslo výrobku	Doraz	Příplatek za vyso- ce lesklý korpus	
150	800	640	S 2 A 4 3 8 1 S X		559	26
151-300	800	640	S 2 V 4 3 8 1 S X		673	26
150	900	640	S 2 A 4 3 9 1 S X		601	26
151-300	900	640	S 2 V 4 3 9 1 S X		715	26
150	1000	640	S 2 A 4 3 1 0 S X		636	26
151-300	1000	640	S 2 V 4 3 1 0 S X		750	26
150	1100	640	S 2 A 4 3 1 1 S X		670	26
151-300	1100	640	S 2 V 4 3 1 1 S X		784	26
150	1200	640	S 2 A 4 3 1 2 S X		704	26
151-300	1200	640	S 2 V 4 3 1 2 S X		818	26
150	1300	640	S 2 A 4 3 1 3 S X		727	26
151-300	1300	640	S 2 V 4 3 1 3 S X		841	26
150	1400	640	S 2 A 4 3 1 4 S X		750	26
151-300	1400	640	S 2 V 4 3 1 4 S X		864	26
150	1500	640	S 2 A 4 3 1 5 S X		772	26
151-300	1500	640	S 2 V 4 3 1 5 S X		886	26
150	1600	640	S 2 A 4 3 1 6 S X		795	26
151-300	1600	640	S 2 V 4 3 1 6 S X		909	26

Vhodné příslušenství najdete na následujících stránkách.

Šířky dvířek: L = levá dvířka, Pr = prostřední dvířka, P = pravá dvířka

Zrcadlové skříňky s jednostranným zrcadlem

Ceny bez DPH v €

Údaj o hloubce odpovídá hloubce korpusu

Systémové plánovací zrcadlové skříňky výška 640 mm



Systémové plánovací zrcadlové skříňky
pro řešení s dvojitým umyvadlem
3 dvířka s oboustranným zrcadlem
2 prostřední stěny, 6 skleněných polic
1 vypínač / zásuvka
1 LED konvertor 30 W

Šířka 1200 mm
variabilní hloubka
L: 496 mm Pr: 196 mm P: 496 mm

Šířka 1300 mm
variabilní hloubka
L: 496 mm Pr: 296 mm P: 496 mm

Šířka 1400 mm
variabilní hloubka
L: 546 mm Pr: 296 mm P: 546 mm

Hloubka v mm	Šířka v mm	Výška v mm	Číslo výrobku	Doraz	Příplatek za vysoce lesklý korpus
150	1200	640	S 2 A 4 3 2 D S X	704	26
151-300	1200	640	S 2 V 4 3 2 D S X	818	26
150	1300	640	S 2 A 4 3 3 D S X	727	26
151-300	1300	640	S 2 V 4 3 3 D S X	841	26
150	1400	640	S 2 A 4 3 4 D S X	750	26
151-300	1400	640	S 2 V 4 3 4 D S X	864	26

Systémové plánovací zrcadlové skříňky výška 640 mm - s bočním osvětlením

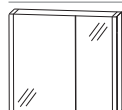

Obr.= vlevo

Systémové plánovací zrcadlové skříňky
2 dvířka s oboustranným zrcadlem
2 skleněné police
1 vypínač / zásuvka
2 LED osvětlovací profily
2 X 9,9 W / konvertor 60 W
2 x 800 lumenů / 2700 - 6500 Kelvin
1 senzor pro ovládání teplého a studeného světla se 3 úrovněmi stmívání
Tento výrobek obsahuje světelný zdroj energetické třídy: F

Šířka 600 mm
L: 374 mm P: 188 mm

Šířka 600 mm
P: 374 mm L: 188 mm

Šířka 700 mm
L: 380 mm P: 280 mm

Šířka 700 mm
P: 380 mm L: 280 mm

Šířka 800 mm
L: 480 mm P: 280 mm

Šířka 800 mm
P: 480 mm L: 280 mm

Šířka 900 mm
L: 580 mm P: 280 mm

Šířka 900 mm
P: 580 mm L: 280 mm

Vhodné příslušenství najdete na následujících stránkách.
Šířky dvířek: L = levá dvířka, Pr = prostřední dvířka, P = pravá dvířka

Zrcadlové skříňky s jednostranným zrcadlem

Ceny bez DPH v €

Údaj o hloubce odpovídá hloubce korpusu

Systémové plánovací zrcadlové skříňky výška 640 mm - s bočním osvětlením

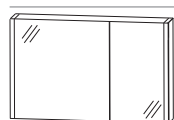

Obr.= vlevo

Systémové plánovací zrcadlové skříňky
2 dvířka s oboustranným zrcadlem
1 středová stěna
4 skleněné police
1 vypínač / zásuvka
2 LED osvětlovací profily
2 X 9,9 W / konvertor 60 W
2 x 800 lumenů / 2700 - 6500 Kelvin
1 senzor pro ovládání teplého a studeného světla se 3 úrovněmi stmívání
Tento výrobek obsahuje světelný zdroj energetické třídy: F

Šířka 1000 mm
L: 580 mm P: 380 mm

Šířka 1000 mm
P: 580 mm L: 380 mm

Šířka 1200 mm
L: 580 mm P: 580 mm
pro řešení s dvojitým umyvadlem

Hloubka v mm	Šířka v mm	Výška v mm	Číslo výrobku	Doraz	Příplatek za vysoce lesklý korpus
150	1000	640	S 2 A 4 4 0 L 0 5	875	26
150	1000	640	S 2 A 4 4 0 R 0 5	875	26
150	1200	640	S 2 A 4 4 1 2 0 5	943	26

150	900	640	S 2 A 4 4 9 0 0 6	898	26
150	1000	640	S 2 A 4 4 1 0 0 6	932	26
150	1100	640	S 2 A 4 4 1 1 0 6	978	26
150	1200	640	S 2 A 4 4 1 2 0 6	1000	26
150	1300	640	S 2 A 4 4 1 3 0 6	1023	26
150	1300	640	S 2 A 4 4 1 3 0 5	1023	26
150	1400	640	S 2 A 4 4 1 4 0 6	1046	26
150	1400	640	S 2 A 4 4 1 4 0 5	1046	26
150	1500	640	S 2 A 4 4 1 5 0 5	1069	26
150	1600	640	S 2 A 4 4 1 6 0 5	1092	26







Vhodné příslušenství najdete na následujících stránkách.
Šířky dvířek: L = levá dvířka, Pr = prostřední dvířka, P = pravá dvířka

Zrcadlové skřínky s jednostranným zrcadlem

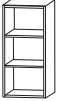
Ceny bez DPH v €

Údaj o hloubce odpovídá hloubce korpusu

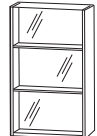



příslušenství výška 640 mm

	Hloubka v mm	Šířka v mm	Výška v mm	Číslo výrobku	Doraz	Příplatek za vysoce lesklý korpus
 <p>213 ↓</p> <p>Police Variabilní rozměry 2 pevné police</p>	150-300	150-600	640	R V 4 1 V 0 1	168	37
 <p>213 ↓</p> <p>Police 2 skleněné police</p> <p>šířka 300 mm šířka 400 mm šířka 500 mm Šířka 600 mm variabilní šířka</p>	150 150 150 150 150	300 400 500 600 150-600	640 640 640 640 640	R G 4 1 3 0 R G 4 1 4 0 R G 4 1 5 0 R G 4 1 6 0 R G 4 1 V	97 111 125 140 168	31 34 37 40 40
 <p>213 ↓</p> <p>Police 2 osvětlené skleněné police Tento výrobek obsahuje světelný zdroj energetické třídy: F</p> <p>skříňka šířka 300 mm 2 x 0,4 W 2 x 18 lumenů / (3000 -) 6500 Kelvin</p> <p>Šířka: 400 mm 2 x 0,8 W 2 x 27 lumenů / (3000 -) 6500 Kelvin</p> <p>Šířka 500 mm 2 X 1 W 2 x 36 lumenů / (3000 -) 6500 Kelvin</p> <p>Šířka 600 mm 2 X 1,2 W 2 x 45 lumenů / (3000 -) 6500 Kelvin</p> 	150 150 150 150	300 400 500 600	640 640 640 640	R G 4 3 3 B R G 4 3 4 B R G 4 3 5 B R G 4 3 6 B	182 202 214 239	26 26 26 26
 <p>213 ↓</p> <p>Police zadní stěna se zrcadlem</p> <p>2 osvětlené skleněné police Tento výrobek obsahuje světelný zdroj energetické třídy: F</p> <p>šířka 200 mm 2 x 0,2 W 2 x 9 lumenů / (3000 -) 6500 Kelvin</p> <p>skříňka šířka 300 mm 2 x 0,4 W 2 x 18 lumenů / (3000 -) 6500 Kelvin</p> <p>Šířka: 400 mm 2 x 0,8 W 2 x 27 lumenů / (3000 -) 6500 Kelvin</p> <p>Šířka 500 mm 2 X 1 W 2 x 36 lumenů / (3000 -) 6500 Kelvin</p> 	150 150 150 150	200 300 400 500	640 640 640 640	R G 4 3 2 B 0 1 R G 4 3 3 B 0 1 R G 4 3 4 B 0 1 R G 4 3 5 B 0 1	180 202 225 245	26 26 26 26

Vhodné příslušenství najdete na následujících stránkách.
Šířky dvířek: L = levá dvířka, Pr = prostřední dvířka, P = pravá dvířka

Zrcadlové skříňky s jednostranným zrcadlem

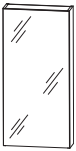
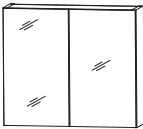
Ceny bez DPH v €

Údaj o hloubce odpovídá hloubce korpusu		Hloubka v mm	Šířka v mm	Výška v mm	Číslo výrobku	Doraz	Příplatek za vyso- ce lesklý korpus
příslušenství výška 640 mm							
  Obr.= vlevo	LED- přídatná skříňka se zrcadlem 1x dvířka s oboustranným zrcadlem 2 skleněné police 1 LED osvětlovací profily 9,9 W 800 lumenů / 2700 - 6500 Kelvin 1 Prodlužovací kabel Tento výrobek obsahuje světelný zdroj energetické třídy: F	150	300	640	S 2 A 4 4 3 L 0 6		336 26
		150	300	640	S 2 A 4 4 3 R 0 6		336 26
		150	400	640	S 2 A 4 4 4 L 0 6		359 26
		150	400	640	S 2 A 4 4 4 R 0 6		359 26
		150	500	640	S 2 A 4 4 5 L 0 6		382 26
		150	500	640	S 2 A 4 4 5 R 0 6		382 26
		150	600	640	S 2 A 4 4 6 L 0 6		428 26
		150	600	640	S 2 A 4 4 6 R 0 6		428 26
	Přidavná skříňka se zrcadlem 1x dvířka s oboustranným zrcadlem, 2 skleněné police						
	skříňka šířka 300 mm variabilní hloubka	150 151-300	300 300	640 640	S 2 A 4 3 3 0 6 D S 2 V 4 3 3 0 6 D	L/R L/R	222 26 308 26
	Šířka: 400 mm variabilní hloubka	150 151-300	400 400	640 640	S 2 A 4 3 4 0 6 D S 2 V 4 3 4 0 6 D	L/R L/R	245 26 331 26
	Šířka 500 mm variabilní hloubka	150 151-300	500 500	640 640	S 2 A 4 3 5 0 6 D S 2 V 4 3 5 0 6 D	L/R L/R	268 26 353 26
	Přidavná skříňka se zrcadlem 2 dvojitě zrcadlové dveře, 2 skleněné police						
	Šířka 600 mm variabilní hloubka	150 151-300	600 600	640 640	S 2 A 4 3 6 0 6 D S 2 V 4 3 6 0 6 D		356 26 442 26
 	Boční zdvojení pro zrcadlové skříňky s dvojitými zrcadlovými dveřmi v barvě korpusu cena za kus						
	640 mm výška výška 640 mm včetně vertikálního LED osvětlení 9,8 W / 800 lumenů / 2700 (- 6500) Kelvin Tento výrobek obsahuje světelný zdroj energetické třídy: F Vezměte prosím na vědomí výkon měniče zrcadlové skříně!	160 166	16 16	640 640	S D H 6 4 1 6 1 6 S D H 6 4 1 6 B 6		37 11 108 11

Vhodné příslušenství najdete na následujících stránkách.
Šířky dvířek: L = levá dvířka, Pr = prostřední dvířka, P = pravá dvířka

Zrcadlové skříňky s jednostranným zrcadlem

Ceny bez DPH v €

Údaj o hloubce odpovídá hloubce korpusu

Systémové plánovací zrcadlové skříňky výška 800 mm

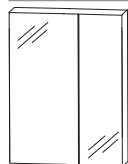

Obr.= vlevo

Systémové plánovací zrcadlové skříňky
2 dvojitě zrcadlové dveře, 2 skleněné police
1 vypínač / zásuvka
1 LED konvertor 15 W

Šířka 600 mm
variabilní hloubka
L: 396 mm P: 194 mm

Šířka 700 mm
variabilní hloubka
L: 396 mm P: 296 mm

Šířka 800 mm
variabilní hloubka
L: 496 mm P: 296 mm

Šířka 900 mm
1 LED konvertor 30 W
L: 546 mm P: 346 mm

Hloubka v mm	Šířka v mm	Výška v mm	Číslo výrobku	Doraz	Příplatek za vyso- ce lesklý korpus	
150	600	800	S 2 A 5 3 6 0 S X	L/R	473	29
151-300	600	800	S 2 V 5 3 6 0 S X	L/R	559	29
150	700	800	S 2 A 5 3 7 0 S X	L/R	499	29
151-300	700	800	S 2 V 5 3 7 0 S X	L/R	584	29
150	800	800	S 2 A 5 3 8 0 S X	L/R	524	29
151-300	800	800	S 2 V 5 3 8 0 S X	L/R	610	29
150	900	800	S 2 A 5 3 9 0 S X	L/R	567	29

Hloubka v mm	Šířka v mm	Výška v mm	Číslo výrobku	Doraz	Příplatek za vyso- ce lesklý korpus	
150	800	800	S 2 A 5 3 8 1 S X		581	29
151-300	800	800	S 2 V 5 3 8 1 S X		695	29
150	900	800	S 2 A 5 3 9 1 S X		627	29
151-300	900	800	S 2 V 5 3 9 1 S X		741	29
150	1000	800	S 2 A 5 3 1 0 S X		664	29
151-300	1000	800	S 2 V 5 3 1 0 S X		778	29
150	1100	800	S 2 A 5 3 1 1 S X		701	29
151-300	1100	800	S 2 V 5 3 1 1 S X		815	29
150	1200	800	S 2 A 5 3 1 2 S X		738	29
151-300	1200	800	S 2 V 5 3 1 2 S X		852	29
150	1300	800	S 2 A 5 3 1 3 S X		764	29
151-300	1300	800	S 2 V 5 3 1 3 S X		878	29
150	1400	800	S 2 A 5 3 1 4 S X		789	29
151-300	1400	800	S 2 V 5 3 1 4 S X		903	29
150	1500	800	S 2 A 5 3 1 5 S X		815	29
151-300	1500	800	S 2 V 5 3 1 5 S X		929	29
150	1600	800	S 2 A 5 3 1 6 S X		841	29
151-300	1600	800	S 2 V 5 3 1 6 S X		955	29

Vhodné příslušenství najdete na následujících stránkách.
Šířky dvířek: L = levá dvířka, Pr = prostřední dvířka, P = pravá dvířka

Zrcadlové skříňky s jednostranným zrcadlem

Ceny bez DPH v €

Údaj o hloubce odpovídá hloubce korpusu

Systémové plánovací zrcadlové skříňky výška 800 mm



Systémové plánovací zrcadlové skříňky
pro řešení s dvojitým umyvadlem
3 dvířka s oboustranným zrcadlem
2 prostřední stěny, 6 skleněných polic
1 vypínač / zásuvka
1 LED konvertor 30 W

Šířka 1200 mm

variabilní hloubka

L: 496 mm Pr: 196 mm P: 496 mm

Šířka 1300 mm

variabilní hloubka

L: 496 mm Pr: 296 mm P: 496 mm

Šířka 1400 mm

variabilní hloubka

L: 546 mm Pr: 296 mm P: 546 mm

Hloubka v mm	Šířka v mm	Výška v mm	Číslo výrobku	Doraz	Příplatek za vyso- ce lesklý korpus
150	1200	800	S 2 A 5 3 2 D S X		738 29
151-300	1200	800	S 2 V 5 3 2 D S X		852 29
150	1300	800	S 2 A 5 3 3 D S X		764 29
151-300	1300	800	S 2 V 5 3 3 D S X		878 29
150	1400	800	S 2 A 5 3 4 D S X		789 29
151-300	1400	800	S 2 V 5 3 4 D S X		903 29
Systémové plánovací zrcadlové skříňky					
2 dvířka s oboustranným zrcadlem 2 skleněné police 1 vypínač / zásuvka 1 osvětlená odkládací přihrádka Zadní stěna s možností volitelného korpusu 1 LED konvertor 15 W Výška dveří: 636 mm Tento výrobek obsahuje světelný zdroj energetické třídy: E					
150	600	800	S 2 A 5 5 6 0 S X	L/R	504 29
L: 396 mm P: 194 mm 2,64 Watt / 327 lumenů / (2700 -) 6500 Kelvin					
150	700	800	S 2 A 5 5 7 0 S X	L/R	561 29
L: 396 mm P: 296 mm 3,1 W / 384 lumenů / (2700 -) 6500 Kelvin					
150	800	800	S 2 A 5 5 8 0 V X	L/R	636 29
1 LED konvertor 30 W L: 496 mm P: 296 mm 3,6 W / 446 lumenů / (2700 -) 6500 Kelvin					
150	900	800	S 2 A 5 5 9 0 V X	L/R	693 29
1 LED konvertor 30 W L: 546 mm P: 346 mm 4,08 W / 506 lumenů / (2700 -) 6500 Kelvin					
150	1000	800	S 2 A 5 5 1 0 V X	L/R	750 29
1 LED konvertor 30 W L: 596 mm P: 396 mm 4,56 W / 565 lumenů / (2700 -) 6500 Kelvin					
Volitelné příslušenství: další zásuvka možná na vyžádání					

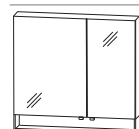

Obr.= vlevo

Vhodné příslušenství najdete na následujících stránkách.

Šířky dvířek: L = levá dvířka, Pr = prostřední dvířka, P = pravá dvířka

Zrcadlové skříňky s jednostranným zrcadlem

Ceny bez DPH v €

Údaj o hloubce odpovídá hloubce korpusu

Systémové plánovací zrcadlové skříňky výška 800 mm

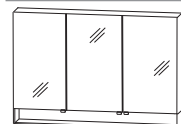

Systémové plánovací zrcadlové skříňky

3 dvířka s oboustranným zrcadlem
2 prostřední stěny
6 skleněných polic
1 vypínač / zásuvka
1 osvětlená odkládací přihrádka
Zadní stěna s možností volitelného korpusu
1 LED konvertor 30 W
Výška dveří: 636 mm
Tento výrobek obsahuje světelný zdroj energetické třídy: E

Šířka 800 mm

L: 196 mm Pr: 396 mm P: 196 mm
3,6 W / 446 lumenů / (2700 -) 6500 Kelvin

Šířka 900 mm

L: 238 mm Pr: 412 mm P: 238 mm
4,08 W / 506 lumenů / (2700 -) 6500 Kelvin

Šířka 1000 mm

L: 296 mm Pr: 396 mm P: 296 mm
4,56 W / 565 lumenů / (2700 -) 6500 Kelvin

Šířka 1100 mm

L: 346 mm Pr: 396 mm P: 346 mm
5,04 W / 620 lumenů / (2700 -) 6500 Kelvin

Šířka 1200 mm

L: 388 mm Pr: 412 mm P: 388 mm
5,52 W / 684 lumenů / (2700 -) 6500 Kelvin

Šířka 1200 mm řešení s dvojitým umyvadlem

L: 496 mm Pr: 196 mm P: 496 mm
5,52 W / 684 lumenů / (2700 -) 6500 Kelvin

Šířka 1300 mm

1 senzor pro ovládání teplého a studeného světla se 3 úrovněmi stmívání
L: 396 mm Pr: 496 mm P: 396 mm
6,0 W / konvertory 15 W
744 lumenů / 2700 - 6500 Kelvin

Šířka 1300 mm řešení s dvojitým umyvadlem

1 senzor pro ovládání teplého a studeného světla se 3 úrovněmi stmívání
L: 496 mm Pr: 296 mm P: 496 mm
6,0 W / konvertory 15 W
744 lumenů / 2700 - 6500 Kelvin

Šířka 1400 mm

1 senzor pro ovládání teplého a studeného světla se 3 úrovněmi stmívání
L: 446 mm Pr: 496 mm P: 446 mm
6,48 W / konvertory 60 W
804 lumenů / 2700 - 6500 Kelvin

Šířka 1400 mm řešení s dvojitým umyvadlem

1 senzor pro ovládání teplého a studeného světla se 3 úrovněmi stmívání
L: 546 mm Pr: 296 mm P: 546 mm
6,48 W / konvertory 60 W
804 lumenů / 2700 - 6500 Kelvin

Volitelné příslušenství:

další zásuvka možná na vyžádání

Hloubka v mm	Šířka v mm	Výška v mm	Číslo výrobku	Doraz	Příplatek za vysoce lesklý korpus
150	800	800	S 2 A 5 5 8 0 S X	721	29
150	900	800	S 2 A 5 5 9 0 S X	758	29
150	1000	800	S 2 A 5 5 1 0 S X	795	29
150	1100	800	S 2 A 5 5 1 1 S X	832	29
150	1200	800	S 2 A 5 5 1 2 S X	869	29
150	1200	800	S 2 A 5 5 2 D S X	869	29
150	1300	800	S 2 A 5 5 1 3 S X	952	29
150	1300	800	S 2 A 5 5 3 D S X	952	29
150	1400	800	S 2 A 5 5 1 4 S X	1037	29
150	1400	800	S 2 A 5 5 4 D S X	1037	29

Vhodné příslušenství najdete na následujících stránkách.

Šířky dvířek: L = levá dvířka, Pr = prostřední dvířka, P = pravá dvířka

Zrcadlové skříňky s jednostranným zrcadlem

Ceny bez DPH v €

Údaj o hloubce odpovídá hloubce korpusu

Systémové plánovací zrcadlové skříňky výška 800 mm - s bočním osvětlením

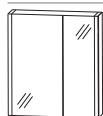

Obr.= vlevo

Systémové plánovací zrcadlové skříňky
2 dvířka s oboustranným zrcadlem
2 skleněné police
1 vypínač / zásuvka
2 LED osvětlovací profily
2 X 12,4 W / konvertor 60 W
2 x 1017 lumenů / 2700 - 6500 Kelvin
1 senzor pro ovládání teplého a studeného světla se 3
úrovněmi stmívání
Tento výrobek obsahuje světelný zdroj
energetické třídy: F

Šířka 600 mm
L: 374 mm P: 188 mm

Šířka 600 mm
P: 374 mm L: 188 mm

Šířka 700 mm
L: 374 mm P: 288 mm

Šířka 700 mm
P: 374 mm L: 288 mm

Šířka 800 mm
L: 480 mm P: 280 mm

Šířka 800 mm
P: 480 mm L: 280 mm

Šířka 900 mm
L: 580 mm P: 280 mm

Šířka 900 mm
P: 580 mm L: 280 mm

Hloubka v mm	Šířka v mm	Výška v mm	Číslo výrobku	Doraz	Příplatek za vyso- ce lesklý korpus
150	600	800	S 2 A 5 4 6 L 0 5	764	29
150	600	800	S 2 A 5 4 6 R 0 5	764	29
150	700	800	S 2 A 5 4 7 L 0 5	792	29
150	700	800	S 2 A 5 4 7 R 0 5	792	29
150	800	800	S 2 A 5 4 8 L 0 5	841	29
150	800	800	S 2 A 5 4 8 R 0 5	841	29
150	900	800	S 2 A 5 4 9 L 0 5	866	29
150	900	800	S 2 A 5 4 9 R 0 5	866	29
150	1000	800	S 2 A 5 4 1 L 0 5	903	29
150	1000	800	S 2 A 5 4 1 R 0 5	903	29
150	1200	800	S 2 A 5 4 1 2 0 5	978	29

Vhodné příslušenství najdete na následujících stránkách.

Šířky dvířek: L = levá dvířka, Pr = prostřední dvířka, P = pravá dvířka

Zrcadlové skříňky s jednostranným zrcadlem

Ceny bez DPH v €

Údaj o hloubce odpovídá hloubce korpusu

Systémové plánovací zrcadlové skříňky výška 800 mm - s bočním osvětlením

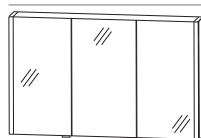

Systémové plánovací zrcadlové skříňky
3 dvířka s oboustranným zrcadlem
2 prostřední stěny
6 skleněných polic
1 vypínač / zásuvka
2 LED osvětlovací profily
2 X 12,4 W / konvertor 60 W
2 x 1017 lumenů / 2700 - 6500 Kelvin
1 senzor pro ovládání teplého a studeného světla se 3 úrovněmi stmívání
Tento výrobek obsahuje světelný zdroj energetické třídy: F

Šířka 900 mm
L: 280 mm Pr: 296 mm P: 280 mm

Šířka 1000 mm
L: 280 mm Pr: 396 mm P: 280 mm

Šířka 1100 mm
L: 280 mm Pr: 496 mm P: 280 mm

Šířka 1200 mm
L: 374 mm Pr: 412 mm P: 374 mm

Šířka 1300 mm
L: 374 mm Pr: 512 mm P: 374 mm

Šířka 1300 mm
pro řešení s dvojitým umyvadlem
L: 480 mm Pr: 296 mm P: 480 mm

Šířka 1400 mm
L: 424 mm Pr: 512 mm P: 424 mm

Šířka 1400 mm
pro řešení s dvojitým umyvadlem
L: 580 mm Pr: 196 mm P: 580 mm

Šířka 1500 mm
pro řešení s dvojitým umyvadlem
L: 580 mm Pr: 296 mm P: 580 mm

Šířka 1606 mm
pro řešení s dvojitým umyvadlem
L: 580 mm Pr: 396 mm P: 580 mm

Hloubka v mm	Šířka v mm	Výška v mm	Číslo výrobku	Doraz	Příplatek za vyso- ce lesklý korpus
150	900	800	S 2 A 5 4 9 0 0 6	923	29
150	1000	800	S 2 A 5 4 1 0 0 6	960	29
150	1100	800	S 2 A 5 4 1 1 0 6	1009	29
150	1200	800	S 2 A 5 4 1 2 0 6	1035	29
150	1300	800	S 2 A 5 4 1 3 0 6	1060	29
150	1300	800	S 2 A 5 4 1 3 0 5	1060	29
150	1400	800	S 2 A 5 4 1 4 0 6	1086	29
150	1400	800	S 2 A 5 4 1 4 0 5	1086	29
150	1500	800	S 2 A 5 4 1 5 0 5	1112	29
150	1600	800	S 2 A 5 4 1 6 0 5	1137	29

příslušenství výška 800 mm

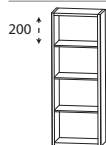

Police
3 police
v barvě korpusu

Šířka 150 mm

šířka 200 mm

šířka 300 mm

šířka 400 mm

šířka 500 mm

Šířka 600 mm







variabilní hloubka a šířka

150	150	800	R G 5 1 1 5 0 1	91	29
150	200	800	R G 5 1 2 0 0 1	100	31
150	300	800	R G 5 1 3 0 0 1	117	34
150	400	800	R G 5 1 4 0 0 1	134	37
150	500	800	R G 5 1 5 0 0 1	151	40
150	600	800	R G 5 1 6 0 0 1	168	43
150-300	150-600	800	R V 5 1 V 0 1	197	43

Vhodné příslušenství najdete na následujících stránkách.
Šířky dvířek: L = levá dvířka, Pr = prostřední dvířka, P = pravá dvířka

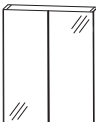
Zrcadlové skříňky s jednostranným zrcadlem

Ceny bez DPH v €

Údaj o hloubce odpovídá hloubce korpusu		Hloubka v mm	Šířka v mm	Výška v mm	Číslo výrobku	Doraz	Příplatek za vyso- ce lesklý korpus
příslušenství výška 800 mm							
  Obr.= vlevo	LED- přídavná skříňka se zrcadlem 1x dvířka s oboustranným zrcadlem 2 skleněné police 1 LED osvětlovací profily 12,4 W 1017 lumenů / 2700 - 6500 Kelvin 1 Prodlužovací kabel Tento výrobek obsahuje světelný zdroj energetické třídy: F	150	300	800	S 2 A 5 4 3 L 0 6		382 29
		150	300	800	S 2 A 5 4 3 R 0 6		382 29
		150	400	800	S 2 A 5 4 4 L 0 6		405 29
		150	400	800	S 2 A 5 4 4 R 0 6		405 29
		150	500	800	S 2 A 5 4 5 L 0 6		428 29
		150	500	800	S 2 A 5 4 5 R 0 6		428 29
		150	600	800	S 2 A 5 4 6 L 0 6		499 29
		150	600	800	S 2 A 5 4 6 R 0 6		499 29
	Přídavná skříňka se zrcadlem 1x dvířka s oboustranným zrcadlem, 2 skleněné police						
	skříňka šířka 300 mm variabilní hloubka	150 151-300	300 300	800 800	S 2 A 5 1 3 0 D S 2 V 5 1 3 0 D	L/R L/R	268 29 353 29
	Šířka: 400 mm variabilní hloubka	150 151-300	400 400	800 800	S 2 A 5 1 4 0 D S 2 V 5 1 4 0 D	L/R L/R	291 29 376 29
	Šířka 500 mm variabilní hloubka	150 151-300	500 500	800 800	S 2 A 5 1 5 0 D S 2 V 5 1 5 0 D	L/R L/R	314 29 399 29
	Přídavná skříňka se zrcadlem 2 dvojitě zrcadlové dveře, 2 skleněné police						
	Šířka 600 mm variabilní hloubka	150 151-300	600 600	800 800	S 2 A 5 2 6 0 D S 2 V 5 2 6 0 D	D D	428 29 513 29
	Přídavná skříňka se zrcadlem 1x dvířka s oboustranným zrcadlem 1 odkládací přihrádka Zadní stěna s možností volitelného korpusu						
	skříňka šířka 300 mm	150	300	800	S 2 A 5 5 3 0 0 1	L/R	268 29
	Šířka: 400 mm	150	400	800	S 2 A 5 5 4 0 0 1	L/R	291 29
	Šířka 500 mm	150	500	800	S 2 A 5 5 5 0 0 1	L/R	314 29
	Šířka 600 mm	150	600	800	S 2 A 5 5 6 0 0 1	L/R	336 29
 	Boční zdvojení pro zrcadlové skříňky s dvojitými zrcadlovými dveřmi v barvě korpusu cena za kus						
	800 mm výška	160	16	800	S D H 8 0 1 6 1 6		43 14
	výška 800 mm včetně vertikálního LED osvětlení 12,4 W / 1017 lumenů / (2700 -) 6500 Kelvin Tento výrobek obsahuje světelný zdroj energetické třídy: F	166	16	800	S D H 8 0 1 6 B 6		128 14
	Vezměte prosím na vědomí výkon měniče zrcadlové skříně!						



Vhodné příslušenství najdete na následujících stránkách.
Šířky dvířek: L = levá dvířka, Pr = prostřední dvířka, P = pravá dvířka

Zrcadlové skříňky s jednostranným zrcadlem

Ceny bez DPH v €

Údaj o hloubce odpovídá hloubce korpusu

kombinovatelné se systémovými plánovacími zrcadlovými skříňkami



	Hloubka v mm	Šířka v mm	Výška v mm	Číslo výrobku	Doraz	Příplatek za vyso- ce lesklý korpus	
 <p>LED ploché svítidlo hranaté Tento výrobek obsahuje světelný zdroj energetické třídy: F</p> <p>Šířka 600 mm 8,53 W / 699 lumenů / (2700 -) 6500 Kelvin</p> <p>Šířka 700 mm 10,08 W / 827 lumenů / (2700 -) 6500 Kelvin</p> <p>Šířka 800 mm 11,63 W / 954 lumenů / (2700 -) 6500 Kelvin</p> <p>Šířka 900 mm 13,2 W / 1082 lumenů / (2700 -) 6500 Kelvin</p> <p>Šířka 1000 mm 14,73 W / 1208 lumenů / (2700 -) 6500 Kelvin</p> <p>Šířka 1100 mm 16,28 W / 1335 lumenů / (2700 -) 6500 Kelvin</p> <p>Šířka 1200 mm 17,83 W / 1462 lumenů / (2700 -) 6500 Kelvin</p> <p>Šířka 1300 mm 19,38 W / 1589 lumenů / (2700 -) 6500 Kelvin</p> <p>Šířka 1400 mm 20,93 W / 1716 lumenů / (2700 -) 6500 Kelvin</p> <p>Šířka 1500 mm 22,48 W / 1843 lumenů / (2700 -) 6500 Kelvin</p> <p>Šířka 1606 mm 24,0 W / 1968 lumenů / (2700 -) 6500 Kelvin</p> <p>šířka 1700 mm 25,6 W / 2099 lumenů / (2700 -) 6500 Kelvin</p> <p>Volitelné příslušenství: Senzor pro ovládání teplého a studeného světla se 3 úrovněmi stmívání</p>	260	600	20	P Z 1 0 9 7 6 0	291		
	260	700	20	P Z 1 0 9 7 7 0	319		
	260	800	20	P Z 1 0 9 7 8 0	348		
	260	900	20	P Z 1 0 9 7 9 0	376		
	260	1000	20	P Z 1 0 9 7 1 0	405		
	260	1100	20	P Z 1 0 9 7 1 1	433		
	260	1200	20	P Z 1 0 9 7 1 2	462		
	260	1300	20	P Z 1 0 9 7 1 3	490		
	260	1400	20	P Z 1 0 9 7 1 4	519		
	260	1500	20	P Z 1 0 9 7 1 5	533		
	260	1600	20	P Z 1 0 9 7 1 6	576		
	260	1700	20	P Z 1 0 9 7 1 7	604		
				P Z 1 0 2 0 1	51		
	 <p>LED ploché svítidlo zaoblené Tento výrobek obsahuje světelný zdroj energetické třídy: F</p> <p>Šířka 500 mm 6,9 W / 574 lumenů / (2700 -) 6500 Kelvin</p> <p>Šířka 600 mm 8,53 W / 699 lumenů / (2700 -) 6500 Kelvin</p> <p>Šířka 700 mm 10,07 W / 827 lumenů / (2700 -) 6500 Kelvin</p> <p>Šířka 800 mm 11,63 W / 954 lumenů / (2700 -) 6500 Kelvin</p> <p>Šířka 900 mm 13,17 W / 1081 lumenů / (2700 -) 6500 Kelvin</p> <p>Šířka 1000 mm 14,73 W / 1208 lumenů / (2700 -) 6500 Kelvin</p> <p>Šířka 1100 mm 16,28 W / 1335 lumenů / (2700 -) 6500 Kelvin</p> <p>Šířka 1200 mm 17,8 W / 1462 lumenů / (2700 -) 6500 Kelvin</p> <p>Šířka 1300 mm 19,38 W / 1589 lumenů / (2700 -) 6500 Kelvin</p> <p>Šířka 1400 mm 20,9 W / 1716 lumenů / (2700 -) 6500 Kelvin</p> <p>Volitelné příslušenství: Senzor pro ovládání teplého a studeného světla se 3 úrovněmi stmívání</p>	260	500	20	P Z 1 0 9 4 5 0	262	
		260	600	20	P Z 1 0 9 4 6 0	291	
		260	700	20	P Z 1 0 9 4 7 0	319	
		260	800	20	P Z 1 0 9 4 8 0	348	
260		900	20	P Z 1 0 9 4 9 0	376		
260		1000	20	P Z 1 0 9 4 1 0	405		
260		1100	20	P Z 1 0 9 4 1 1	433		
260		1200	20	P Z 1 0 9 4 1 2	462		
260		1300	20	P Z 1 0 9 4 1 3	490		
260		1400	20	P Z 1 0 9 4 1 4	519		
				P Z 1 0 2 0 1	51		

Zrcadlové skříňky s jednostranným zrcadlem

Ceny bez DPH v €

Údaj o hloubce odpovídá hloubce korpusu

kombinovatelné se systémovými plánovacími zrcadlovými skříňkami



	Hloubka v mm	Šířka v mm	Výška v mm	Číslo výrobku	Doraz	Příplatek za vysoce lesklý korpus	
 <p>LED ploché svítidlo asymetrické Tento výrobek obsahuje světelný zdroj energetické třídy: F</p> <p>Šířka 600 mm úzká strana vlevo 8,5 W / 699 lumenů / (2700 -) 6500 Kelvin</p> <p>Šířka 600 mm úzká strana vpravo 8,5 W / 699 lumenů / (2700 -) 6500 Kelvin</p> <p>Šířka 900 mm úzká strana vlevo 13,2 W / 1081 lumenů / (2700 -) 6500 Kelvin</p> <p>Šířka 900 mm úzká strana vpravo 13,2 W / 1081 lumenů / (2700 -) 6500 Kelvin</p> <p>Šířka 1200 mm úzká strana vlevo 17,8 W / 1462 lumenů / (2700 -) 6500 Kelvin</p> <p>Šířka 1200 mm úzká strana vpravo 17,8 W / 1462 lumenů / (2700 -) 6500 Kelvin</p> <p>Šířka 1400 mm úzká strana vlevo 20,9 W / 1716 lumenů / (2700 -) 6500 Kelvin</p> <p>Šířka 1400 mm úzká strana vpravo 20,9 W / 1716 lumenů / (2700 -) 6500 Kelvin</p> <p>Volitelné příslušenství: Senzor pro ovládání teplého a studeného světla se 3 úrovněmi stmívání</p>	240	600	10	P Z 1 0 9 0 6 L	245		
	240	600	10	P Z 1 0 9 0 6 R	245		
	240	900	10	P Z 1 0 9 0 9 L	331		
	240	900	10	P Z 1 0 9 0 9 R	331		
	240	1200	10	P Z 1 0 9 0 2 L	416		
	240	1200	10	P Z 1 0 9 0 2 R	416		
	240	1400	10	P Z 1 0 9 0 4 L	473		
	240	1400	10	P Z 1 0 9 0 4 R	473		
					P Z 1 0 2 0 1	51	
	 <p>hloubkově volitelná chromovaná dýha (2 kusy) boční dýha pro LED osvětlení pro zrcadlové skříňky s volitelnou hloubkou</p> <p>chromovaná dýha, možnost zmenšit její hloubku</p> <p>Ize kombinovat s PZ 1097 xx, PZ 1094 xx, PZ 1090 xx</p>	300	1	20	P Z 1 1 0 9 7 V	29	

Zrcadlové skříňky s jednostranným zrcadlem

Ceny bez DPH v €

Údaj o hloubce odpovídá hloubce korpusu

kombinovatelné se systémovými plánovacími zrcadlovými skříňkami







	Hloubka v mm	Šířka v mm	Výška v mm	Číslo výrobku	Doraz	Příplatek za vysoce lesklý korpus	
 <p>LED ploché svítidlo hranaté Vnější hrany v chromu</p> <p>nevhodné pro zrcadlové skříňky s volitelnou hloubkou Tento výrobek obsahuje světelný zdroj energetické třídy: F</p> <p>Šířka 600 mm 8,91 W / 731 lumenů / (2700 -) 6500 Kelvin</p> <p>Šířka 900 mm 13,6 W / 1115 lumenů / (2700 -) 6500 Kelvin</p> <p>Šířka 1200 mm 18,2 W / 1492 lumenů / (2700 -) 6500 Kelvin</p> <p>Šířka 1400 mm 21,3 W / 1747 lumenů / (2700 -) 6500 Kelvin</p> <p>Šířka 1500 mm 22,9 W / 1878 lumenů / (2700 -) 6500 Kelvin</p> <p>Šířka 1606 mm 24,4 W / 2001 lumenů / (2700 -) 6500 Kelvin</p> <p>Šířka 1800 mm 27,4 W / 2247 lumenů / (2700 -) 6500 Kelvin</p> <p>Volitelné příslušenství: Senzor pro ovládání teplého a studeného světla se 3 úrovněmi stmívání</p>							
		243	602	19	P Z 1 0 8 9 6 0		194
		243	902	19	P Z 1 0 8 9 9 0		248
		243	1202	19	P Z 1 0 8 9 1 2		316
		243	1402	19	P Z 1 0 8 9 1 4		368
		243	1502	19	P Z 1 0 8 9 1 5		393
		243	1602	19	P Z 1 0 8 9 1 6		419
		243	1802	19	P Z 1 0 8 9 1 8		470
				P Z 1 0 2 0 1		51	
 <p>Římsová police s osvětlením LED nevhodné pro zrcadlové skříňky s volitelnou hloubkou Tento výrobek obsahuje světelný zdroj energetické třídy: F</p> <p>Šířka 600 mm 9,5 W / 731 lumenů / (2700 -) 6500 Kelvin</p> <p>Šířka 700 mm 10,5 W / 858 lumenů / (2700 -) 6500 Kelvin</p> <p>Šířka 800 mm 12,4 W / 1017 lumenů / (2700 -) 6500 Kelvin</p> <p>Šířka 900 mm 14,25 W / 1112 lumenů / (2700 -) 6500 Kelvin</p> <p>Šířka 1000 mm 15,11 W / 1238 lumenů / (2700 -) 6500 Kelvin</p> <p>Šířka 1200 mm 19,0 W / 1493 lumenů / (2700 -) 6500 Kelvin</p> <p>Volitelné příslušenství: Senzor pro ovládání teplého a studeného světla se 3 úrovněmi stmívání</p>							
		171	600	16	G S 4 3 6 0 1 6		143 3
		171	700	16	G S 4 3 7 0 1 6		157 3
		171	800	16	G S 4 3 8 0 1 6		171 6
		171	900	16	G S 4 3 9 0 1 6		185 6
		171	1000	16	G S 4 3 1 0 1 6		200 6
		171	1200	16	G S 4 3 1 2 1 6		228 9
				P Z 1 0 2 0 1		51	

Zrcadlové skříňky s jednostranným zrcadlem

Ceny bez DPH v €

Údaj o hloubce odpovídá hloubce korpusu

kombinovatelné se systémovými plánovacími zrcadlovými skříňkami



	Hloubka v mm	Šířka v mm	Výška v mm	Číslo výrobku	Doraz	Příplatek za vyso- ce lesklý korpus
 <p>LED horní osvětlení Chrom Tento výrobek obsahuje světelný zdroj energetické třídy: F</p>  <p>Šířka 600 mm 6,9 W / 769 lumenů / (2700 -) 6500 Kelvin</p> <p>Šířka 900 mm 9,9 W / 1020 lumenů / (2700 -) 6500 Kelvin</p> <p>Šířka 1200 mm 13 W / 1316 lumenů / (2700 -) 6500 Kelvin</p> <p>Volitelné příslušenství: Senzor pro ovládání teplého a studeného světla se 3 úrovněmi stmívání</p>	115	600	37	P Z 1 1 6 1 6 0	94	
	115	900	37	P Z 1 1 6 1 9 0	111	
	115	1200	37	P Z 1 1 6 1 1 2	128	
				P Z 1 0 2 0 1	51	
 <p>LED horní osvětlení černé matné Tento výrobek obsahuje světelný zdroj energetické třídy: G</p>  <p>Šířka 600 mm 6,9 W / 769 lumenů / (2700 -) 6500 Kelvin</p> <p>Šířka 900 mm 9,9 W / 1020 lumenů / (2700 -) 6500 Kelvin</p> <p>Šířka 1200 mm 13 W / 1316 lumenů / (2700 -) 6500 Kelvin</p> <p>Volitelné příslušenství: Senzor pro ovládání teplého a studeného světla se 3 úrovněmi stmívání</p>	115	600	37	P Z 1 1 6 2 6 0	94	
	115	900	37	P Z 1 1 6 2 9 0	111	
	115	1200	37	P Z 1 1 6 2 1 2	128	
				P Z 1 0 2 0 1	51	
 <p>LED horní osvětlení Chrom Tento výrobek obsahuje světelný zdroj energetické třídy: G</p>  <p>Šířka 600 mm 7,0 W / 480 lumenů / (3000 -) 6300 Kelvin</p> <p>Šířka 900 mm 9,0 W / 650 lumenů / (3000 -) 6300 Kelvin</p> <p>Šířka 1200 mm 12,0 W / 850 lumenů / (3000 -) 6300 Kelvin</p> <p>Volitelné příslušenství: Senzor pro ovládání teplého a studeného světla se 3 úrovněmi stmívání</p>	115	600	47	P Z 1 1 6 3 6 0	94	
	115	900	47	P Z 1 1 6 3 9 0	111	
	115	1200	47	P Z 1 1 6 3 1 2	128	
				P Z 1 0 2 0 1	51	

Zrcadlové skříňky s jednostranným zrcadlem

Ceny bez DPH v €

Údaj o hloubce odpovídá hloubce korpusu

kombinovatelné se systémovými plánovacími zrcadlovými skříňkami







	Hloubka v mm	Šířka v mm	Výška v mm	Číslo výrobku	Doraz	Příplatek za vyso- ce lesklý korpus	
 <p>LED nástěnné ploché osvětlení matný chrom Tento výrobek obsahuje světelný zdroj energetické třídy: G</p>							
		Šířka 434 mm 6,19 W / 464 lumenů / (2700 -) 6500 Kelvin	127	434	24	P Z 1 1 4 0 4 0	205
		Šířka 634 mm 9,28 W / 731 lumenů / (2700 -) 6500 Kelvin	127	634	24	P Z 1 1 4 0 6 0	245
		Šířka 934 mm 14,08 W / 1109 lumenů / (2700 -) 6500 Kelvin	127	934	24	P Z 1 1 4 0 9 0	305
		Šířka 1234 mm 18,88 W / 1487 lumenů / (2700 -) 6500 Kelvinů	127	1234	24	P Z 1 1 4 0 1 2	365
		Šířka 1434 mm 23,18 W / 1739 lumenů / (2700 -) 6500 Kelvin	127	1434	24	P Z 1 1 4 0 1 4	405
	Volitelné příslušenství Senzor pro ovládání teplého a studeného světla se 3 úrovněmi stmívání				P Z 1 0 2 0 1	51	
 <p>LED nástěnné ploché osvětlení černé matné Tento výrobek obsahuje světelný zdroj energetické třídy: G</p>							
		Šířka 634 mm 9,28 W / 731 lumenů / (2700 -) 6500 Kelvin	127	634	24	P Z 1 1 6 0 6 0	245
		Šířka 934 mm 14,08 W / 1109 lumenů / (2700 -) 6500 Kelvin	127	934	24	P Z 1 1 6 0 9 0	305
		Šířka 1234 mm 18,88 W / 1487 lumenů / (2700 -) 6500 Kelvinů	127	1234	24	P Z 1 1 6 0 1 2	365
		Šířka 1434 mm 23,18 W / 1739 lumenů / (2700 -) 6500 Kelvin	127	1434	24	P Z 1 1 6 0 1 4	405
	Volitelné příslušenství Senzor pro ovládání teplého a studeného světla se 3 úrovněmi stmívání				P Z 1 0 2 0 1	51	
 <p>LED horní osvětlení Chrom Tento výrobek obsahuje světelný zdroj energetické třídy: E</p>							
		šířka 420 mm 1 opěrná noha 3,84 W / 330 lumenů / (2700 -) 6500 Kelvin	100	420	38	P Z 1 0 5 5 5	143
		Šířka 600 mm 5,28 W / 450 lumenů / (2700 -) 6500 Kelvin	100	600	38	P Z 1 0 5 8 5	182
		Šířka 900 mm 8,17 W / 690 lumenů / (2700 -) 6500 Kelvin	100	900	38	P Z 1 0 5 9 5	228
		Šířka 1100 mm 10,08 W / 860 lumenů / (2700 -) 6500 Kelvin	100	1100	38	P Z 1 0 6 7 5	257
		Šířka 1300 mm 12,0 W / 1020 lumenů / (2700 -) 6500 Kelvin	100	1300	38	P Z 1 0 6 8 5	285
	Volitelné příslušenství Senzor pro ovládání teplého a studeného světla se 3 úrovněmi stmívání				P Z 1 0 2 0 1	51	

Zrcadlové skříňky s jednostranným zrcadlem

Ceny bez DPH v €

Údaj o hloubce odpovídá hloubce korpusu

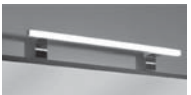
kombinovatelné se systémovými plánovacími zrcadlovými skříňkami

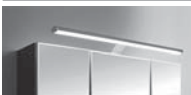
	Hloubka v mm	Šířka v mm	Výška v mm	Číslo výrobku	Doraz	Příplatek za vysoce lesklý korpus	
 <p>LED horní osvětlení Chrom Tento výrobek obsahuje světelný zdroj energetické třídy: F</p> 							
		Šířka 600 mm 8,53 W / 430 lumenů / (2700 -) 6500 Kelvin	130	600	38	P Z 1 0 7 5 5	254
		Šířka 600 mm vysoká noha 8,53 W / 430 lumenů / (2700 -) 6500 Kelvin	130	600	73	P Z 1 0 7 7 5	254
		Šířka 900 mm 13,18 W / 660 lumenů / (2700 -) 6500 Kelvin	130	900	38	P Z 1 0 7 6 5	305
		Šířka 900 mm vysoká noha 13,18 W / 660 lumenů / (2700 -) 6500 Kelvin	130	900	73	P Z 1 0 7 8 5	305
	Volitelné příslušenství: Senzor pro ovládání teplého a studeného světla se 3 úrovněmi stmívání				P Z 1 0 2 0 1	51	
 <p>LED horní osvětlení Chrom Tento výrobek obsahuje světelný zdroj energetické třídy: F</p> 							
		šířka 400 mm 5,9 W / 480 lumenů / (2700 -) 6500 Kelvin	78	400	47	P Z 1 0 7 9 2 8	103
		Šířka 600 mm 9,0 W / 736 lumenů / (2700 -) 6500 Kelvin	78	600	47	P Z 1 0 7 9 2 6	125
		Šířka 900 mm 13,7 W / 1119 lumenů / (2700 -) 6500 Kelvin	78	900	47	P Z 1 0 7 9 2 7	160
	Volitelné příslušenství: Senzor pro ovládání teplého a studeného světla se 3 úrovněmi stmívání				P Z 1 0 2 0 1	51	
 <p>LED horní osvětlení Chrom Tento výrobek obsahuje světelný zdroj energetické třídy: F</p> 							
		šířka 500 mm 7,36 W / 604 lumenů / (2700 -) 6500 Kelvin	94	500	44	P Z 1 5 0 3 5 0	97
		Šířka 800 mm 12,01 W / 985 lumenů / (2700 -) 6500 Kelvin	94	800	44	P Z 1 5 0 3 8 0	120
	Volitelné příslušenství: Senzor pro ovládání teplého a studeného světla se 3 úrovněmi stmívání				P Z 1 0 2 0 1	51	
 <p>LED horní osvětlení Chrom Tento výrobek obsahuje světelný zdroj energetické třídy: F</p>							
		šířka 400 mm 6,5 W / 760 lumenů / 6500 Kelvin	120	400	50	P Z 1 0 9 8 4 0	108
		Šířka 600 mm 9,7 W / 1140 lumenů / 6500 Kelvin	120	600	50	P Z 1 0 9 8 6 0	120
		Šířka 900 mm 2 opěrné nohy 13,6 W / 1580 lumenů / 6500 Kelvin	120	900	50	P Z 1 0 9 8 9 0	162

Zrcadlové skříňky s jednostranným zrcadlem

Ceny bez DPH v €

Údaj o hloubce odpovídá hloubce korpusu

kombinovatelné se systémovými plánovacími zrcadlovými skříňkami









	Hloubka v mm	Šířka v mm	Výška v mm	Číslo výrobku	Doraz	Příplatek za vyso- ce lesklý korpus
 <p>LED horní osvětlení Chrom Šířka 280 mm 4,8 W 366 lumenů / 6000 Kelvin Tento výrobek obsahuje světelný zdroj energetické třídy: G</p>	114	280	42	P Z 1 0 7 9 2 5	86	
 <p>římsová police s osvětlením LED variabilní hloubka 1 LED osvětlovací římša 1 Dekorační deska s chromovou hranou Tento výrobek obsahuje světelný zdroj energetické třídy: G</p>						
<p>Šířka 600 mm 6,3 W / 549 lumenů / 6000 Kelvin</p>	300-450	600	40	G S V 4 1 6 0 6 1	200	3
<p>Šířka 700 mm 9,1 W / 696 lumenů / 6000 Kelvin</p>	300-450	700	40	G S V 4 1 7 0 6 1	219	3
<p>Šířka 800 mm 11,4 W / 989 lumenů / 6000 Kelvin</p>	300-450	800	40	G S V 4 1 8 0 6 1	245	6
<p>Šířka 900 mm 11,4 W / 989 lumenů / 6000 Kelvin</p>	300-450	900	40	G S V 4 1 9 0 6 1	257	6
<p>Šířka 1000 mm 11,4 W / 989 lumenů / 6000 Kelvin</p>	300-450	1000	40	G S V 4 1 1 0 6 1	268	6
<p>Šířka 1100 mm 11,4 W / 989 lumenů / 6000 Kelvin</p>	300-450	1100	40	G S V 4 1 1 1 6 1	279	9
<p>Šířka 1200 mm 16,4 W / 1422 lumenů / 6000 Kelvin</p>	300-450	1200	40	G S V 4 1 1 2 6 1	319	9
<p>Šířka 1300 mm 16,4 W / 1422 lumenů / 6000 Kelvin</p>	300-450	1300	40	G S V 4 1 1 3 6 1	331	11
<p>Šířka 1400 mm 16,4 W / 1422 lumenů / 6000 Kelvin</p>	300-450	1400	40	G S V 4 1 1 4 6 1	342	11
 <p>římsová police cena za metr</p> <p>horní police za příplatek dostupná také s LED osvětlením</p> <p>Zasílejte prosím poptávky s náčrtem</p>						
<p>variabilní hloubka a šířka</p>	100-500	100-2600	28	G B N 4 0 V	145	14

Zrcadlové skříňky s jednostranným zrcadlem

Ceny bez DPH v €

Údaj o hloubce odpovídá hloubce korpusu

kombinovatelné se systémovými plánovacími zrcadlovými skříňkám

	Hloubka v mm	Šířka v mm	Výška v mm	Číslo výrobku	Doraz	Příplatek za vysoce lesklý korpus
  <p>LED emotivní osvětlení umyvadla k montáži pod skříňku se zrcadlem Tento výrobek obsahuje světelný zdroj energetické třídy: G</p> <p>Volitelně možné emotivní LED osvětlení</p> <p>šířky 560 mm 2,6 Watt / 187 lumenů / (2700 -) 6500 Kelvin</p> <p>šířky 860 mm 4,0 Watt / 287 lumenů / (2700 -) 6500 Kelvin</p> <p>šířky 1160 mm 5,3 W / 388 lumenů / (2700 -) 6500 Kelvin</p>	16	560	7	P Z 1 1 5 0 6 0		68
	16	860	7	P Z 1 1 5 0 9 0		86
	16	1160	7	P Z 1 1 5 0 1 2		103
  <p>Emotivní osvětlení Senzorový spínač k tlumení světla a možnosti změny barev od studené bílé k teplé bílé</p> <p>Senzorový spínač může být použit jen u skříňek se zrcadlem, které je uvedeno v seznamu volitelného příslušenství. Nelze použít pro osvětlení umyvadel LED -PZ 1063</p>	13	40	40	P Z 1 0 2 0 1		51
 <p>Elektrická zásuvka Bez vypínače K dodatečné vestavbě do skříňek se zrcadlem</p> <p>bez možnosti vestavby do skříňky se zrcadlem pro vestavbu do skříňky se zrcadlem Prosím, uveďte polohu - vlevo, uprostřed nebo vpravo</p>	73	135	75	P Z 1 1 3 5		46
	73	135	75	P Z 1 1 3 5 E B		46
 <p>USB zásuvka 2 sloty Připojení 220 V se svorkou K dodatečné vestavbě do skříňek se zrcadlem</p> <p>bez možnosti vestavby do skříňky se zrcadlem pro vestavbu do skříňky se zrcadlem Prosím, uveďte polohu - vlevo, uprostřed nebo vpravo</p>	45	80	64	P Z 1 1 5 1 1		46
	45	80	64	P Z 1 1 5 1 E B		46
 <p>Konvertor LED 12 V, 15 W 6násobný rozvaděč Vč. kabelu s euro zástrčkou</p>				P Z 1 0 7 0		51
 <p>Konvertor LED 12 V, 30 W 9 násobný rozvaděč Vč. kabelu s euro zástrčkou</p>				P Z 1 0 6 5		68
 <p>Konvertor LED 12 V, 60 W 12 násobný rozvaděč Senzor pro ovládání teplého a studeného světla se 3 úrovněmi stmívání vč. připojovacího kabelu</p>				P Z 1 0 9 9		171

Zrcadlové skříňky - rozměrové náčrtky

Elektrické přípojky pro zrcadlovou skříňku
výška 640 mm

S2A 55xx SX

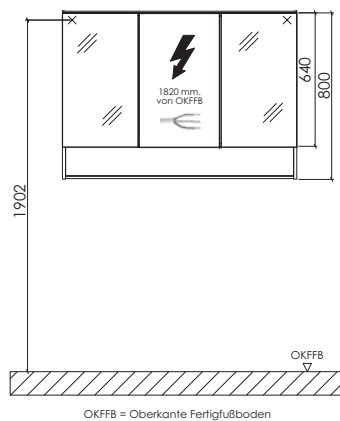
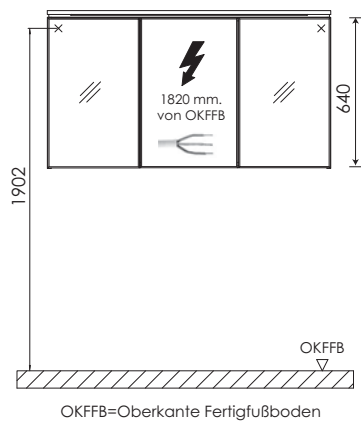

Elektrické přípojky pro zrcadlovou skříňku
výška 800 mm

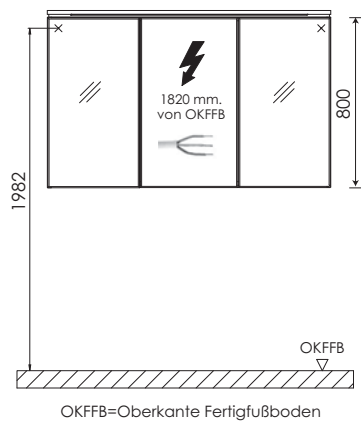

Dodací lhůta: 4-6 týdnů

Zrcadlové skříňky Jednostranné zrcadlo



Dekory korpusu

* Vysoce lesklý korpus za příplatek



Č. 179
Betonová optika



Č. 164
šedý kámen
matný



Č. 175
Ocel tmavá
mat



Č. 177
Cosmos šedá
mat

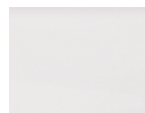

Č. 111
bílá matná



Č. 191
šedý křemen
matný



Č. 193
titan šedý
matný



*Č. 121
Antracit vysoký
lesk

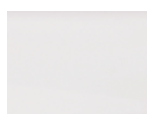

*Č. 161
Bílá, vysoký lesk



Č. 155
Hacienda černá



Č. 169
Hacienda šedá



139 dub černý



Č. 170
Dub Halifax

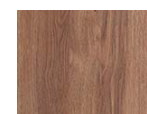

Č. 180
Dub Charleston

Ukončení 12/2023



Č. 150
Dub Cardiff



Č. 151
Dub Cuneo
hnědý



Č. 171
Dub Cuneo
přírodní



Č. 176
Dub Charleston
tmavý



Č. 185
Dub přírodní
imitace



Č. 194
Dub písek

Všechny údaje nezávazné a otevřené. Chyby, omyly a změny vyhrazeny.

2023/2024 - 2,85

Dbejte prosím instrukcí uvedených v záručních a instalačních listech, pokynů pro údržbu a informací získaných při nákupu.

Zrcadlové skříňky s jednostranným zrcadlem

Ceny bez DPH v €

Údaj o hloubce odpovídá hloubce korpusu

Systémové plánovací zrcadlové skříňky výška 640 mm

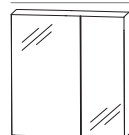

Obr.= vlevo

Systémové plánovací zrcadlové skříňky

2 otočná dvířka se zrcadlem
2 skleněné police
1 vypínač / zásuvka
1 LED konvertor 15 W

Šířka 600 mm

variabilní hloubka

L: 396 mm P: 196 mm

Šířka 700 mm

variabilní hloubka

L: 396 mm P: 296 mm

Šířka 800 mm

variabilní hloubka

L: 496 mm P: 296 mm

Šířka 900 mm

1 LED konvertor 30 W

L: 546 mm P: 346 mm

Hloubka v mm	Šířka v mm	Výška v mm	Číslo výrobku	Doraz	Příplatek za vysoce lesklý korpus	
150	600	640	S 2 A 4 3 6 0 T X	L/R	311	26
151-300	600	640	S 2 V 4 3 6 0 T X	L/R	396	26
150	700	640	S 2 A 4 3 7 0 T X	L/R	328	26
151-300	700	640	S 2 V 4 3 7 0 T X	L/R	413	26
150	800	640	S 2 A 4 3 8 0 T X	L/R	345	26
151-300	800	640	S 2 V 4 3 8 0 T X	L/R	430	26
150	900	640	S 2 A 4 3 9 0 T X	L/R	362	26

Hloubka v mm	Šířka v mm	Výška v mm	Číslo výrobku	Doraz	Příplatek za vysoce lesklý korpus	
150	800	640	S 2 A 4 3 8 1 T X		402	26
151-300	800	640	S 2 V 4 3 8 1 T X		516	26
150	900	640	S 2 A 4 3 9 1 T X		419	26
151-300	900	640	S 2 V 4 3 9 1 T X		533	26
150	1000	640	S 2 A 4 3 1 0 T X		436	26
151-300	1000	640	S 2 V 4 3 1 0 T X		550	26
150	1100	640	S 2 A 4 3 1 1 T X		453	26
151-300	1100	640	S 2 V 4 3 1 1 T X		567	26
150	1200	640	S 2 A 4 3 1 2 T X		470	26
151-300	1200	640	S 2 V 4 3 1 2 T X		584	26
150	1300	640	S 2 A 4 3 1 3 T X		487	26
151-300	1300	640	S 2 V 4 3 1 3 T X		601	26
150	1400	640	S 2 A 4 3 1 4 T X		504	26
151-300	1400	640	S 2 V 4 3 1 4 T X		618	26

Vhodné osvětlení najdete na konci předchozí kapitoly.



Šířky dvířek: L = levá dvířka, Pr = prostřední dvířka, P = pravá dvířka

Zrcadlové skříňky s jednostranným zrcadlem

Ceny bez DPH v €

Údaj o hloubce odpovídá hloubce korpusu

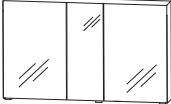
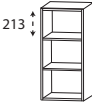
Systémové plánovací zrcadlové skříňky výška 640 mm

	Hloubka v mm	Šířka v mm	Výška v mm	Číslo výrobku	Doraz	Příplatek za vyso- ce lesklý korpus			
 <p>Systémové plánovací zrcadlové skříňky pro řešení s dvojitým umyvadlem 3 otočná dvířka se zrcadlem 2 prostřední stěny, 6 skleněných polic 1 vypínač / zásuvka 1 LED konvertor 30 W</p>									
		Šířka 1200 mm	150	1200	640	S 2 A 4 3 2 D T X	470	26	
		variabilní hloubka L: 496 mm Pr: 196 mm P: 496 mm	151-300	1200	640	S 2 V 4 3 2 D T X	584	26	
		Šířka 1300 mm	150	1300	640	S 2 A 4 3 3 D T X	487	26	
		variabilní hloubka L: 496 mm Pr: 296 mm P: 496 mm	151-300	1300	640	S 2 V 4 3 3 D T X	601	26	
	Šířka 1400 mm	150	1400	640	S 2 A 4 3 4 D T X	504	26		
	variabilní hloubka L: 546 mm Pr: 296 mm P: 546 mm	151-300	1400	640	S 2 V 4 3 4 D T X	618	26		
	Šířka 1606 mm	150	1600	640	S 2 A 4 3 6 D T X	539	26		
	variabilní hloubka L: 546 mm Pr: 496 mm P: 546 mm	151-300	1600	640	S 2 V 4 3 6 D T X	653	26		
 <p>Police Variabilní rozměry 2 pevné police</p>	150-300	150-600	640	R V 4 1 V 0 1		168	37		
 <p>Přídavné skříňka se zrcadlem 1 otočná dvířka se zrcadlem 2 skleněné police</p>									
		skříňka šířka 300 mm	150	300	640	S 2 A 4 3 3 0 3 1	L/R	143	26
		variabilní hloubka	151-300	300	640	S 2 V 4 3 3 0 3 1	L/R	228	26
		Šířka: 400 mm	150	400	640	S 2 A 4 3 4 0 3 1	L/R	160	26
	variabilní hloubka	151-300	400	640	S 2 V 4 3 4 0 3 1	L/R	245	26	
	Šířka 500 mm	150	500	640	S 2 A 4 3 5 0 3 1	L/R	177	26	
	variabilní hloubka	151-300	500	640	S 2 V 4 3 5 0 3 1	L/R	262	26	
 <p>Přídavné skříňka se zrcadlem 2 otočná dvířka se zrcadlem 2 skleněné police</p>									
		Šířka 600 mm	150	600	640	S 2 A 4 3 6 0 3 1		242	26
	variabilní hloubka	151-300	600	640	S 2 V 4 3 6 0 3 1		328	26	

Vhodné osvětlení najdete na konci předchozí kapitoly.

Šířky dvířek: L = levá dvířka, Pr = prostřední dvířka, P = pravá dvířka

Zrcadlové skříňky s jednostranným zrcadlem

Ceny bez DPH v €

Údaj o hloubce odpovídá hloubce korpusu

Systémové plánovací zrcadlové skříňky výška 800 mm

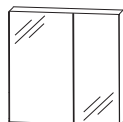

Obr.= vlevo

Systémové plánovací zrcadlové skříňky

2 otočná dvířka se zrcadlem
2 skleněné police
1 vypínač / zásuvka
1 LED konvertor 15 W

Šířka 600 mm

variabilní hloubka

L: 396 mm P: 196 mm

Šířka 700 mm

variabilní hloubka

L: 396 mm P: 296 mm

Šířka 800 mm

variabilní hloubka

L: 496 mm P: 296 mm

Šířka 900 mm

1 LED konvertor 30 W

L: 546 mm P: 346 mm

Hloubka v mm	Šířka v mm	Výška v mm	Číslo výrobku	Doraz	Příplatek za vysoce lesklý korpus	
150	600	800	S 2 A 5 2 6 0 T X	L/R	325	29
151-300	600	800	S 2 V 5 2 6 0 T X	L/R	410	29
150	700	800	S 2 A 5 2 7 0 T X	L/R	342	29
151-300	700	800	S 2 V 5 2 7 0 T X	L/R	428	29
150	800	800	S 2 A 5 2 8 0 T X	L/R	359	29
151-300	800	800	S 2 V 5 2 8 0 T X	L/R	445	29
150	900	800	S 2 A 5 2 9 0 T X	L/R	379	29

Hloubka v mm	Šířka v mm	Výška v mm	Číslo výrobku	Doraz	Příplatek za vysoce lesklý korpus	
150	800	800	S 2 A 5 3 8 0 T X		416	29
151-300	800	800	S 2 V 5 3 8 0 T X		530	29
150	900	800	S 2 A 5 3 9 0 T X		436	29
151-300	900	800	S 2 V 5 3 9 0 T X		550	29
150	1000	800	S 2 A 5 3 1 0 T X		453	29
151-300	1000	800	S 2 V 5 3 1 0 T X		567	29
150	1100	800	S 2 A 5 3 1 1 T X		470	29
151-300	1100	800	S 2 V 5 3 1 1 T X		584	29
150	1200	800	S 2 A 5 3 1 2 T X		490	29
151-300	1200	800	S 2 V 5 3 1 2 T X		604	29
150	1300	800	S 2 A 5 3 1 3 T X		507	29
151-300	1300	800	S 2 V 5 3 1 3 T X		621	29
150	1400	800	S 2 A 5 3 1 4 T X		524	29
151-300	1400	800	S 2 V 5 3 1 4 T X		638	29

Vhodné osvětlení najdete na konci předchozí kapitoly.

Šířky dvířek: L = levá dvířka, Pr = prostřední dvířka, P = pravá dvířka

Zrcadlové skříňky s jednostranným zrcadlem

Ceny bez DPH v €

Údaj o hloubce odpovídá hloubce korpusu

Systémové plánovací zrcadlové skříňky výška 800 mm

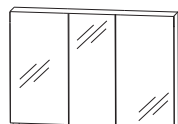

Systémové plánovací zrcadlové skříňky
pro řešení s dvojitým umyvadlem
3 otočná dvířka se zrcadlem
2 prostřední stěny, 6 skleněných polic
1 vypínač / zásuvka
1 LED konvertor 30 W

Šířka 1200 mm
variabilní hloubka
L: 496 mm Pr: 196 mm P: 496 mm

Šířka 1300 mm
variabilní hloubka
L: 496 mm Pr: 296 mm P: 496 mm

Šířka 1400 mm
variabilní hloubka
L: 546 mm Pr: 296 mm P: 546 mm

Šířka 1606 mm
variabilní hloubka
L: 546 mm Pr: 496 mm P: 546 mm

Hloubka v mm	Šířka v mm	Výška v mm	Číslo výrobku	Doraz	Příplatek za vyso- ce lesklý korpus
150	1200	800	S 2 A 5 3 2 D T X		490
151-300	1200	800	S 2 V 5 3 2 D T X		604
150	1300	800	S 2 A 5 3 3 D T X		507
151-300	1300	800	S 2 V 5 3 3 D T X		621
150	1400	800	S 2 A 5 3 4 D T X		524
151-300	1400	800	S 2 V 5 3 4 D T X		638
150	1600	800	S 2 A 5 3 6 D T X		559
151-300	1600	800	S 2 V 5 3 6 D T X		673
150-300	150-600	800	R V 5 1 V 0 1		197
150	300	800	S 2 A 5 1 3 0 2 D	L/R	157
151-300	300	800	S 2 V 5 1 3 0 2 D	L/R	242
150	400	800	S 2 A 5 1 4 0 2 D	L/R	174
151-300	400	800	S 2 V 5 1 4 0 2 D	L/R	259
150	500	800	S 2 A 5 1 5 0 2 D	L/R	191
151-300	500	800	S 2 V 5 1 5 0 2 D	L/R	276
150	600	800	S 2 A 5 2 6 D 0 2		257
151-300	600	800	S 2 V 5 2 6 D 0 2		342

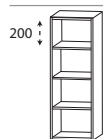

Police
Variabilní rozměry
3 pevné police



Přídavné skříňka se zrcadlem
1 otočná dvířka se zrcadlem
2 skleněné police

skříňka šířka 300 mm
variabilní hloubka

Šířka: 400 mm
variabilní hloubka

Šířka 500 mm
variabilní hloubka

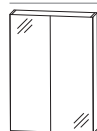

Přídavné skříňka se zrcadlem
2 otočná dvířka se zrcadlem
2 skleněné police

Šířka 600 mm
variabilní hloubka

Vhodné osvětlení najdete na konci předchozí kapitoly.
Šířky dvířek: L = levá dvířka, Pr = prostřední dvířka, P = pravá dvířka

Zrcadlové skříňky s jednostranným zrcadlem

Ceny bez DPH v €

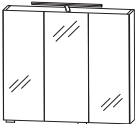
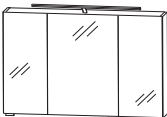
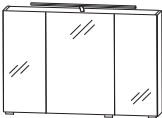
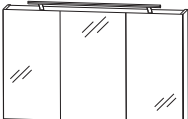
Údaj o hloubce odpovídá hloubce korpusu		Hloubka v mm	Šířka v mm	Výška v mm	Číslo výrobku	Doraz	Příplatek za vyso- ce lesklý korpus
	<p>Zrcadlová skříňka 3 otočná dvířka se zrcadlem 2 prostřední stěny, 3 skleněných polic 1 LED horní osvětlení 400 mm (6,5 Watt) 760 lumenů / 6500 Kelvin 1 LED konvertor 15 W 1 vypínač / zásuvka Šířky dvířek: 196 mm / 296 mm / 196 mm Tento výrobek obsahuje světelný zdroj energetické třídy: F</p> <p>Volitelné příslušenství LED osvětlení umyvadla další zásuvky možné - viz příslušenství</p>	150	700	640	S 2 A 4 3 7 S 4		447 26
	<p>Zrcadlová skříňka 3 otočná dvířka se zrcadlem 2 prostřední stěny, 3 skleněných polic 1 LED horní osvětlení 600 mm (9,7 Watt) 1140 lumenů / 6500 Kelvin 1 LED konvertor 15 W 1 vypínač / zásuvka Šířky dvířek: 238 mm / 412 mm / 238 mm Tento výrobek obsahuje světelný zdroj energetické třídy: F</p> <p>Volitelné příslušenství LED osvětlení umyvadla další zásuvky možné - viz příslušenství</p>	150	900	640	S 2 A 4 3 9 S 4		504 26
	<p>Zrcadlová skříňka 3 otočná dvířka se zrcadlem 2 prostřední stěny, 3 skleněných polic 1 LED horní osvětlení 600 mm (9,7 Watt) 1140 lumenů / 6500 Kelvin 1 LED konvertor 30 W 1 vypínač / zásuvka Šířky dvířek: 288 mm / 412 mm / 288 mm Tento výrobek obsahuje světelný zdroj energetické třídy: F</p> <p>Volitelné příslušenství LED osvětlení umyvadla další zásuvky možné - viz příslušenství</p>	150	1000	640	S 2 A 4 3 1 S 4		522 26
	<p>Zrcadlová skříňka 3 otočná dvířka se zrcadlem 3 skleněné police 2 prostřední stěny 1 LED horní osvětlení 900 mm (13,6 Watt) 1580 lumenů / 6500 Kelvin 1 LED konvertor 30 W 1 vypínač / zásuvka Šířky dvířek: 388 mm / 412 mm / 388 mm Tento výrobek obsahuje světelný zdroj energetické třídy: F</p> <p>Volitelné příslušenství LED osvětlení umyvadla další zásuvky možné - viz příslušenství</p>	150	1200	640	S 2 A 4 3 2 S 4		599 26

Podrobné informace o příslušenství k výrobkům naleznete v samostatné kapitole.

Zrcadlové skříňky s jednostranným zrcadlem

Ceny bez DPH v €

Údaj o hloubce odpovídá hloubce korpusu	Hloubka v mm	Šířka v mm	Výška v mm	Číslo výrobku	Dotaz	Příplatek za výsoce lesklý korpus
<p>Zrcadlové skříňky</p>  <p>Zrcadlová skříňka 3 otočná dvířka se zrcadlem 3 skleněné police 2 prostřední stěny 1 LED horní osvětlení 900 mm (13,6 Watt) 1580 lumenů / 6500 Kelvin 1 LED konvertor 30 W 1 vypínač / zásuvka Šířky dvířek: 438 mm / 512 mm / 438 mm Tento výrobek obsahuje světelný zdroj energetické třídy: F</p> <p>Volitelné příslušenství LED osvětlení umyvadla další zásuvky možné - viz příslušenství</p>	150	1400	640	S 2 A 4 3 4 S 4	4	633
				P Z 1 0 6 3 1 2		86

Podrobné informace o příslušenství k výrobkům naleznete v samostatné kapitole.

Zrcadlové skříňky - rozměrové náčrtky





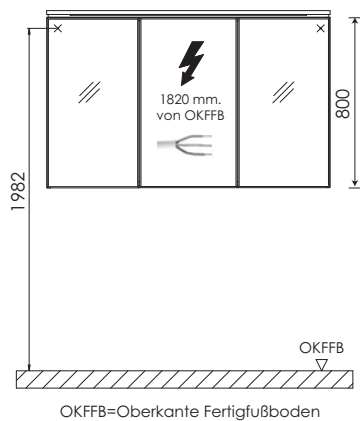
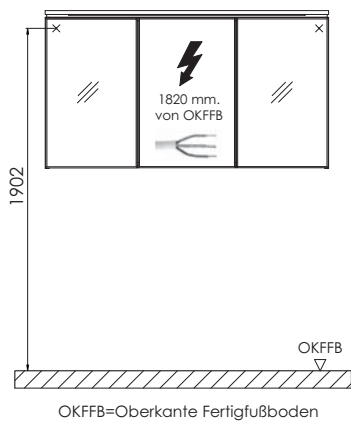

Elektrické přípojky pro zrcadlovou skříňku

Elektrické přípojky pro zrcadlovou skříňku
výška 800 mm





Příslušenství pro všechny programy Laguna:

Ceny bez DPH v €

Údaj o hloubce odpovídá hloubce korpusu		Hloubka v mm	Šířka v mm	Výška v mm	Číslo výrobku	Doraz
	Držák na ručníky jednoramenný otočný pro montáž na stěnu nebo na korpus Respektujte hloubku korpusů					
	Chrom	420	30	46	P Z 1 1 4 7 1	63
	černá	420	30	46	P Z 1 1 4 7 2	63
	Držák na ručníky jednoramenný v přední části otevřený k montáži na korpus Respektujte hloubku korpusů					
	Chrom	390	55	30	P Z 1 1 2 8 1 1	40
	černá	390	55	30	P Z 1 1 2 8 1 2	40
	Držák na ručníky dvě ramena v přední části otevřený k montáži na korpus Respektujte hloubku korpusů					
	Chrom	390	110	30	P Z 1 1 2 8 1	51
	černá	390	110	30	P Z 1 1 2 8 2	51
	Držák na ručníky Chrom v přední části otevřený k montáži na korpus Respektujte hloubku korpusů	380	50	10	P Z 1 1 2 7 4 5	29
	Držák na ručníky jednoramenný výsuvný Chrom k upevnění na stěnu	330-567	44	44	P Z 1 1 3 7 1	34
	Držák na ručníky dvě ramena výsuvný Chrom k upevnění na stěnu	322-562	87	47	P Z 1 1 3 7 2	63
	Držák na ručníky Chrom lesklý k montáži na korpus Respektujte hloubku korpusů	384	57	14	P Z 1 1 2 0 1	29



Příslušenství pro všechny programy Laguna:

Ceny bez DPH v €

Údaj o hloubce odpovídá hloubce korpusu	Hloubka v mm	Šířka v mm	Výška v mm	Číslo výrobku	Doraz
 <p>LED emotivní osvětlení umyvadla k montáži pod skříňku se zrcadlem Tento výrobek obsahuje světelný zdroj energetické třídy: G</p> <p>Volitelně možné emotivní LED osvětlení</p> <p>šířky 560 mm 2,6 Watt / 187 lumenů / (2700 -) 6500 Kelvin</p> <p>šířky 860 mm 4,0 Watt / 287 lumenů / (2700 -) 6500 Kelvin</p> <p>šířky 1160 mm 5,3 W / 388 lumenů / (2700 -) 6500 Kelvin</p>	16	560	7	P Z 1 1 5 0 6 0	68
	16	860	7	P Z 1 1 5 0 9 0	86
	16	1160	7	P Z 1 1 5 0 1 2	103
 <p>LED osvětlení umyvadla 1 vypínač k montáži za skříňku se zrcadlem Tento výrobek obsahuje světelný zdroj energetické třídy: G</p> <p>není možné osvětlení s možností změny barev</p> <p>šířky 460 mm 1,9 W 134 lumenů / 6500 Kelvin</p> <p>šířky 560 mm 2,4 W 168 lumenů / 6500 Kelvin</p> <p>šířky 860 mm 3,9 W 287 lumenů / 6500 Kelvin</p> <p>šířky 1160 mm 5,3 W 371 lumenů / 6500 Kelvin</p>	10	460	10	P Z 1 0 6 3 5 0	51
	10	560	10	P Z 1 0 6 3 6 0	57
	10	860	10	P Z 1 0 6 3 9 0	71
	10	1160	10	P Z 1 0 6 3 1 2	86
 <p>LED Osvětlení umyvadla včetně konvertoru 1 vypínač k montáži za skříňku se zrcadlem Tento výrobek obsahuje světelný zdroj energetické třídy: G</p> <p>není možné osvětlení s možností změny barev</p> <p>šířky 560 mm 2,4 W 168 lumenů / 6500 Kelvin</p> <p>šířky 860 mm 3,9 W 287 lumenů / 6500 Kelvin</p> <p>šířky 1160 mm 5,3 W 371 lumenů / 6500 Kelvin</p>	10	560	10	P Z 1 0 6 4 6 0	108
	10	860	10	P Z 1 0 6 4 9 0	123
	10	1160	10	P Z 1 0 6 4 1 2	137







Příslušenství pro všechny programy Laguna:

Ceny bez DPH v €

Údaj o hloubce odpovídá hloubce korpusu	Hloubka v mm	Šířka v mm	Výška v mm	Číslo výrobku	Doraz	
 <p>LED osvětlovací profil včetně bočního sensorového vypínače včetně konvertoru 15 W Tento výrobek obsahuje světelný zdroj energetické třídy: F</p> <p>pro STONEPLUS umyvadla programu Manhattan pro STONEPLUS umyvadla programu Life plus pro keramická umyvadla programu Feo</p> <p>Osvětlovací profil LED 600 mm 6,72 W / 605 lumenů / 6500 Kelvin</p> <p>Osvětlovací profil LED 700 mm 7,2 W / 648 lumenů / 6500 Kelvin</p> <p>Osvětlovací profil LED 800 mm 7,68 W / 691 lumenů / 6500 Kelvin</p> <p>Osvětlovací profil LED 900 mm 8,16 W / 734 lumenů / 6500 Kelvin</p> <p>Osvětlovací profil LED 1000 mm 8,64 W / 778 lumenů / 6500 Kelvin</p> <p>Osvětlovací profil LED 1200 mm 9,6 W / 864 lumenů / 6500 Kelvin</p> <p>Osvětlovací profil LED 1400 mm 10,6 W / 950 lumenů / 6500 Kelvin</p> <p>Osvětlovací profil LED 1600 mm 11,92 W / 1037 lumenů / 6500 Kelvin</p> <p>k použití mezi umyvadlem a skříňkou pod umyvadlo</p> <p>nevhodné pro skleněná umyvadla a zaob- lená umyvadla</p>	485	590	16	P Z 1 0 6 1 6 0	296	
	485	690	16	P Z 1 0 6 1 7 0	302	
	485	790	16	P Z 1 0 6 1 8 0	308	
	485	890	16	P Z 1 0 6 1 9 0	314	
	485	990	16	P Z 1 0 6 1 1 0	319	
	485	1190	16	P Z 1 0 6 1 1 2	331	
	485	1390	16	P Z 1 0 6 1 1 4	342	
	485	1590	16	P Z 1 0 6 1 1 6	353	
	 <p>Dálkový externí vypínač včetně přijímače k nalepení pro emotivním osvětlením k tlumení světla a možnosti změny barev doash až 5 metrů</p> <p>není vhodné pro LED konvertor nad 30 Watt</p>	14	86	86	P Z 1 1 4 3	214
	 <p>Pohybový senzor pro LED osvětlení umyvadel a umyvadlových skříněk nastavitelná světelnost a citlivost senzoru</p> <p>není vhodné pro LED konvertor nad 30 Watt</p>	20	88	45	P Z 1 1 4 1	57

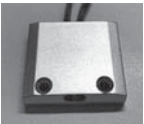
Příslušenství pro všechny programy Laguna:

Ceny bez DPH v €

Údaj o hloubce odpovídá hloubce korpusu		Hloubka v mm	Šířka v mm	Výška v mm	Číslo výrobku	Doraz
	<p>Emotivní osvětlení Senzorový spínač k tlumení světla a možnosti změny barev od studené bílé k teplé bílé</p> <p>Senzorový spínač může být použit jen u skříněk se zrcadlem, které je uvedeno v seznamu volitelného příslušenství. Nelze použít pro osvětlení umyvadel LED -PZ 1063</p>	13	40	40	P Z 1 0 2 0 1	51
	<p>Emotivní osvětlení pro ploché zrcadlo Senzorový spínač k tlumení světla a možnosti změny barev od studené bílé k teplé bílé viditelná výška: 29 mm</p> <p>Senzorový spínač může být použit pouze u těch zrcadel, která jsou uvedena v seznamu volitelného příslušenství.</p>	11	31	64	P Z 1 1 4 4 1	51
	<p>Senzorový spínač pro LED osvětlení</p>				P Z 1 0 6 6	51
	<p>Elektrická zásuvka Bez vypínače K dodatečné vestavbě do skříněk se zrcadlem bez možnosti vestavby do skříňky se zrcadlem</p>	73	135	75	P Z 1 1 3 5	46
	<p>pro vestavbu do skříňky se zrcadlem Prosím, uveďte polohu - vlevo, uprostřed nebo vpravo</p>	73	135	75	P Z 1 1 3 5 E B	46
	<p>USB zásuvka 2 sloty Připojení 220 V se svorkou K dodatečné vestavbě do skříněk se zrcadlem</p>					
	<p>bez možnosti vestavby do skříňky se zrcadlem</p>	45	80	64	P Z 1 1 5 1 1	46
	<p>pro vestavbu do skříňky se zrcadlem Prosím, uveďte polohu - vlevo, uprostřed nebo vpravo</p>	45	80	64	P Z 1 1 5 1 E B	46
	<p>Kombinace spínače-zásuvky Zásuvka s ochranným kontaktem 250 V Osazená připojovacím a spojovacím kabelem, spínací vedení s euro spojkou pro max. 2,5 A Vysoce kvalitní povrchová barva (chrom, hedvábně matný).</p>					
	<p>bez možnosti vestavby do skříňky se zrcadlem</p>	72	63	100	P Z 1 0 8 6	34
	<p>pro vestavbu do skříňky se zrcadlem Prosím, uveďte polohu</p>	72	63	100	P Z 1 0 8 6 E B	34





Příslušenství pro všechny programy Laguna:

Ceny bez DPH v €

Údaj o hloubce odpovídá hloubce korpusu		Hloubka v mm	Šířka v mm	Výška v mm	Číslo výrobku	Doraz
 <p>Elektrická zásuvka pro skříňky pod umyvadlo se dvěma výsuvy pro vestavbu do spodního skříňky pod umyvadlo</p>	bez možnosti vestavby do skříňky pod umyvadlo	64	93	64	P Z 1 0 9 6	91
	pro vestavbu do skříňky pod umyvadlo	64	93	64	P Z 1 0 9 5	91
	U Wings bude vnitřní organizér instalován na hlubší straně					
 <p>Konvertor LED 12 V, 15 W 6násobný rozvaděč Vč. kabelu s euro zástrčkou</p>					P Z 1 0 7 0	51
 <p>Konvertor LED 12 V, 15 W se svorkovnicí</p>					P Z 1 0 8 8	51
 <p>Konvertor LED 12 V, 30 W 9 násobný rozvaděč Vč. kabelu s euro zástrčkou</p>					P Z 1 0 6 5	68
 <p>Konvertor LED 12 V, 60 W 12 násobný rozvaděč Senzor pro ovládání teplého a studeného světla se 3 úrovněmi stmívání vč. připojovacího kabelu</p>					P Z 1 0 9 9	171
 <p>Prodlužovací kabel LED Délka: 2000 mm se zástrčkou a spojkou</p>					P Z 1 0 8 7	9
 <p>Úložný box šedá skládací 1 Eingrifföse</p>	255	255	200		P Z 1 1 5 3 0 1	14

Příslušenství pro všechny programy Laguna:

Ceny bez DPH v €

Údaj o hloubce odpovídá hloubce korpusu	Hloubka v mm	Šířka v mm	Výška v mm	Číslo výrobku	Doraz
 <p>Rozdělení výsuvu včetně upevňovací tyče 2 rozdělovací prvky - skříňku širokou 300 mm 4 rozdělovací prvky - skříňku širokou 400 mm 4 rozdělovací prvky - skříňku širokou 500 mm 4 rozdělovací prvky - skříňku širokou 600 mm 4 rozdělovací prvky - skříňku širokou 700 mm 4 rozdělovací prvky - skříňku širokou 750 mm 4 rozdělovací prvky - skříňku širokou 800 mm 4 rozdělovací prvky - skříňku širokou 900 mm 4 rozdělovací prvky - skříňku širokou 950 mm 5 rozdělovací prvky - skříňku širokou 1000 mm 5 rozdělovací prvky - skříňku širokou 1100 mm mm 6 rozdělovací prvky - skříňku širokou 1150 mm 6 rozdělovací prvky - skříňku širokou 1200 mm 7 rozdělovací prvky - skříňku širokou 1400 mm</p>				P Z 1 2 2 4 3 0 P Z 1 2 2 4 4 0 P Z 1 2 2 4 5 0 P Z 1 2 2 4 6 1 P Z 1 2 2 4 7 0 P Z 1 2 2 4 7 5 P Z 1 2 2 4 8 0 P Z 1 2 2 4 9 0 P Z 1 2 2 4 9 5 P Z 1 2 2 4 1 0 P Z 1 2 2 4 1 1 P Z 1 2 2 4 1 5 P Z 1 2 2 4 1 2 P Z 1 2 2 4 1 4	20 26 31 31 31 31 31 34 37 43 48 48 51 57
 <p>Sada pro kovové zásuvky pro skříňky o šířce 300 mm pro skříňky o šířce 400 mm</p>				P Z 1 2 2 5 3 0 P Z 1 2 2 5 4 0	29 31
 <p>Úložné boxy vč. upevňovací tyče 2 boxy pro skříňku širokou 600 mm 2 boxy pro skříňku širokou 700 mm 2 boxy pro skříňku širokou 750 mm 2 boxy pro skříňku širokou 800 mm 2 boxy pro skříňku širokou 900 mm 2 boxy pro skříňku širokou 950 mm 2 boxy pro skříňku širokou 1000 mm 2 boxy pro skříňku širokou 1100 mm 2 boxy pro skříňku širokou 1150 mm 2 boxy pro skříňku širokou 1200 mm 2 boxy pro skříňku širokou 1400 mm</p>				P Z 1 2 3 6 6 0 P Z 1 2 3 6 7 0 P Z 1 2 3 6 7 5 P Z 1 2 3 6 8 0 P Z 1 2 3 6 9 0 P Z 1 2 3 6 9 5 P Z 1 2 3 6 1 0 P Z 1 2 3 6 1 1 P Z 1 2 3 6 1 5 P Z 1 2 3 6 1 2 P Z 1 2 3 6 1 4	66 66 66 68 68 68 71 71 74 74 74
 <p>Úložný box bez upevňovací tyče</p>	150	246	150	P Z 1 2 3 6 E 1	29

Příslušenství pro všechny programy Laguna:

Ceny bez DPH v €

Údaj o hloubce odpovídá hloubce korpusu	Hloubka v mm	Šířka v mm	Výška v mm	Číslo výrobku	Doraz
 <p>Úložný box bílá průsvitná s 1 možností upevnění</p> <p>Ize kombinovat s upevňovacími lištami – PZ 1237 L1/L2/L3/L6</p>	84	84	65	P Z 1 2 3 7 B 1	11
 <p>Úložný box bílá průsvitná se 2 možnostmi upevnění</p> <p>Ize kombinovat s upevňovacími lištami – PZ 1237 L2/L3/L6</p>	84	168	65	P Z 1 2 3 7 B 2	14
 <p>Úložný box bílá průsvitná se 3 možnostmi upevnění</p> <p>Ize kombinovat s upevňovacími lištami – PZ 1237 L3/L6</p>	84	251	65	P Z 1 2 3 7 B 3	14
 <p>Upevňovací lišta bílá průsvitná s 1 možností upevnění</p> <p>Ize kombinovat s úložnými boxy – PZ 1237 B1</p>	27	83	9	P Z 1 2 3 7 L 1	9
 <p>Upevňovací lišta bílá průsvitná se 2 možnostmi upevnění</p> <p>Ize kombinovat s úložnými boxy – PZ 1237 B1/B2</p>	27	167	9	P Z 1 2 3 7 L 2	9
 <p>Upevňovací lišta bílá průsvitná se 3 možnostmi upevnění</p> <p>Ize kombinovat s úložnými boxy – PZ 1237 B1/B2/B3</p>	27	250	9	P Z 1 2 3 7 L 3	11
 <p>Upevňovací lišta bílá průsvitná s 6 možnostmi upevnění</p> <p>Ize kombinovat s úložnými boxy – PZ 1237 B1/B2/B3</p>	27	504	9	P Z 1 2 3 7 L 6	14





Příslušenství pro všechny programy Laguna:

Ceny bez DPH v €

Údaj o hloubce odpovídá hloubce korpusu		Hloubka v mm	Šířka v mm	Výška v mm	Číslo výrobku	Doraz
	Rozřadník 1 police Úložné příslušenství pro skříňky pod umyvadlo kombinovatelné s PZ 1245 02, PZ 1245 03, PZ 1245 04	341	158	43	P Z 1 2 4 5 1 6	31
	Rozřadník 2 police Úložné příslušenství pro skříňky pod umyvadlo kombinovatelné s PZ 1245 02, PZ 1245 03, PZ 1245 04	341	241	43	P Z 1 2 4 5 2 4	43
	Rozřadník 3 police Úložné příslušenství pro skříňky pod umyvadlo kombinovatelné s PZ 1245 02, PZ 1245 03, PZ 1245 04	341	390	43	P Z 1 2 4 5 3 9	54
	Organizační set 3 kontejnery Úložné příslušenství pro skříňky pod umyvadlo	341	145	73	P Z 1 2 4 5 0 1	31
	Organizační set Přihrádka pro make-up Úložné příslušenství pro skříňky pod umyvadlo kombinovatelné s PZ 1245 39, PZ 1245 24, PZ 1245 16	270	144	43	P Z 1 2 4 5 0 2	11
	Organizační set Kosmetický držák Úložné příslušenství pro skříňky pod umyvadlo kombinovatelné s PZ 1245 39, PZ 1245 24, PZ 1245 16	140	73	41	P Z 1 2 4 5 0 3	11
	Organizační set 1 kontejner Úložné příslušenství pro skříňky pod umyvadlo kombinovatelné s PZ 1245 39, PZ 1245 24, PZ 1245 16	114	90	66	P Z 1 2 4 5 0 4	9

Příslušenství pro všechny programy Laguna:

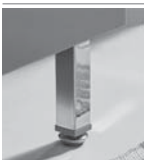
Ceny bez DPH v €

Údaj o hloubce odpovídá hloubce korpusu		Hloubka v mm	Šířka v mm	Výška v mm	Číslo výrobku	Doraz	
	<p>Organizační set Box pro kosmetické ubrousky Úložné příslušenství pro skříňky pod umyvadlo</p> <p>vhodné jen pro spodní výsuv</p>	288	157	91	P Z 1 2 4 5 0 5		23
	<p>Podstavec chrom pro umyvadlové spodní skříňky</p> <p>Skříňky musí být kvůli nebezpečí pádu ukotveny na stěnu.</p> <p>Respektovat hloubka korpusu!</p>	460	40	342	P Z 1 1 2 2 1		80
	<p>Podstavec chrom pro doplňkové skříňky</p> <p>Skříňky musí být kvůli nebezpečí pádu ukotveny na stěnu.</p> <p>Respektovat hloubka korpusu!</p>	290	40	342	P Z 1 1 2 3 1		77
	<p>Podstavec buď chrom nebo černá: Č. 101 chrom Č. 043 Černá výškově nastavitelné (+ / - 5 mm)</p> <p>Skříňky musí být kvůli nebezpečí pádu ukotveny na stěnu.</p> <p>cena za kus</p>	20	20	120	P Z 1 2 4 3 1		9
	<p>Prostorově úsporná protizápachová zátka odtoku z plastu, v bílá Jmenovitá světlost: 40 mm</p>				P Z 1 3 6 7		20







Příslušenství pro všechny programy Laguna:

Ceny bez DPH v €

Údaj o hloubce odpovídá hloubce korpusu	Hloubka v mm	Šířka v mm	Výška v mm	Číslo výrobku	Doraz
				P Z 1 4 2 3	29
<p>Prostorově úsporná protizápachová zátka odtoku z plastu, v bílá Jmenovitá světlost: 32 mm</p>					
				P Z 1 4 0 7	34
<p>Prostorově nenáročný – zápachový uzávěr odtoku z plastu, v bílá Jmenovitá světlost: 32 mm pro koupelny pro hosty</p>					
				P Z 1 3 8 9 1 E	160
<p>Designová instalační souprava, chrom: 1 designový sifon 2 designy rohových ventilů 2 designy přípojných trubic M10</p>					
				P Z 1 3 7 4 3 0	83
<p>Designový lahový sifon černé 1 designový sifon Jmenovitá světlost: 32 mm</p>					
				P Z 1 3 7 6 3 0	68
<p>Designové rohové ventily černé 2 designy rohových ventilů 1/2" AG x 10 mm</p>					
				P Z 1 1 0 9 1	83
<p>Odpadní a přepadový systém CLOU Chrom</p>					

Příslušenství pro všechny programy Laguna:

Ceny bez DPH v €

Údaj o hloubce odpovídá hloubce korpusu		Hloubka v mm	Šířka v mm	Výška v mm	Číslo výrobku	Doraz
	<p>CLOU odtokový a přepadový systém Při použití umyvadel v kombinaci s nástěnnými bateriemi doporučujeme použít Odpadní a přepadový systém CLOU s otočným ovládacím konfliktem.??</p> <p>rotační uzávěr se zašroubuje do odtokového otvoru</p> <p>vč. ventilový kryt Chrom</p>				P Z 1 1 4 9 1	128
	<p>Kryt odtoku k systému Clou</p> <p>Chrom</p> <p>bílá</p>	70 70	70 70		P Z 1 4 2 4 P Z 1 4 5 1 3	17 17
	<p>Kryt odtoku k systému Clou z programu Loft bílá STONEPLUS</p>					
STONEPLUS	se světem koupelen Label Laguna Badwelten	80	80		P Z 1 4 3 3 L A	43
	bez Label	80	80		P Z 1 4 3 3 O L	43
	<p>Kryt odtoku k systému Clou z programu Modern Classic, Reflex a Neo bílá z plastu</p>					
	se světem koupelen Label Laguna Badwelten	80	80		P Z 1 5 3 3 L A	34
	bez Label	80	80		P Z 1 5 3 3 O L	34
	<p>Kryt odtoku k systému Clou ze Sklo</p>					
	Optiwhite	90	90		5 0 4 6 3 2	57
	Optibílá bez lesku	90	90		5 0 4 6 3 3	57
	černá matná	90	90		5 0 4 6 3 4	57
	<p>Plovák / zátka pro Clou systém</p>				5 0 4 3 5 2	20







Příslušenství pro všechny programy Laguna:

Ceny bez DPH v €

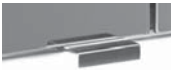
Údaj o hloubce odpovídá hloubce korpusu		Hloubka v mm	Šířka v mm	Výška v mm	Číslo výrobku	Doraz
	<p>odpadní násada se šroubovým připojením pro krytku ventilu Clou systém</p> <p>při použití vestavných stěnových vodovodních armatur</p>				P Z 1 4 2 4 A S	26
	<p>Vypouštěcí ventil s push-up zátkou pro umyvadla s přepadovým otvorem</p>				P Z 1 4 1 0 1	40
	<p>Neuzavíratelný odtokový ventil</p> <p>Chrom</p> <p>černé</p>	60 60	60 60		P Z 1 3 7 3 1 P Z 1 3 7 3 3 0	80 80
	<p>Úchyt pro dvířka zrcadel Chrom k nalepení na dvojitá dvířka se zrcadlem</p> <p>cena za 1 ks</p>	9	40	29	P Z 1 1 2 5	9
	<p>Úchyt pro dvířka zrcadel Chrom k našroubování na nosné desky</p> <p>cena za 1 ks</p>	9	40	20	P Z 1 1 2 6	9
	<p>Úchyt pro dvířka zrcadel jako u S2A 43xx E1, S2A 53xx E1 Chrom k nalepení na dvojitá dvířka se zrcadlem</p> <p>cena za 1 ks</p>	30	40	19	P Z 1 2 4 8	9

Příslušenství pro všechny programy Laguna:

Ceny bez DPH v €

Údaj o hloubce odpovídá hloubce korpusu		Hloubka v mm	Šířka v mm	Výška v mm	Číslo výrobku	Doraz
	Úchyt pro dvířka zrcadel pro S2A 4360/90/12/14 51 Chrom k nalepení na dvojité dvířka se zrcadlem cena za 1 ks	27	40	29	P Z 1 2 4 6	9
	Neutrální silikon pro skleněná umyvadla Kartuše 310 ml				P Z 1 2 3 5	9
						
	Závěsné lišty 1 kovová lišta 2 hmoždinky do zdi 2 šrouby s válcovou hlavou pro skříňku širokou 200 mm pro skříňku širokou 300 mm pro skříňku širokou 400 mm	6 6 6	150 250 350	27 27 27	P Z A U F H 2 0 P Z A U F H 3 0 P Z A U F H 4 0	6 6 9
	Opravná sada Při objednávce prosím uveďte fakturu nebo číslo potvrzení objednávky. Pouze tak můžeme zaručit, že obdržíte správnou opravnou sadu. Dostupné pro: Umyvadla z litého minerálního materiálu Umyvadlo STONEPLUS					57
	Leštící směs 100 ml Vhodná pro litá minerální umyvadla nebo umyvadla Stoneplus Při nanášení použijte měkký bavlněný hadřík				M I N P O L I 1	34

Dodací lhůta: 4-6 týdnů

brio

Program 558



Barvy čela

F Přední fóliová část

bez úchyťů:



Č. 677 Cosmos šedá mat

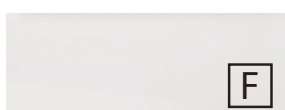

Č. 672 polární bílá, vysoký lesk



Č. 676 Dub Charleston



Č. 695 Dub přírodní imitace



Č. 675 Dub písek

s úchyty



Č. 777 Cosmos šedá mat



Č. 722 polární bílá, vysoký lesk



Č. 680 Dub Charleston



Č. 785 Dub přírodní imitace



Č. 794 Dub písek

Dekory korpusu

* Vysoce lesklý korpus za příplatek



Č. 177
Cosmos šedá mat

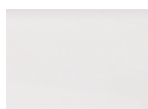

Č. 111
bílá matná

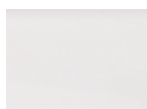

*Č. 161
Bílá, vysoký lesk

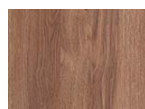

Č. 180
Dub Charleston



Č. 185
Dub přírodní imitace



Č. 194
Dub písek

Barvy umyvadel

Litá nábytková umyvadla

Č. 1 bílá



Varianty úchytek

Standardní úchyty

bez madla, se zapuštěným úchytem

Č. 520, tyčový úchyt, chrom



Volitelné úchyty

Č. 537
lišťový úchyt, hliník

Č. 548
lišťový úchyt alu mat

Č. 549
lišťový úchyt, černá matná



Prémiová technika výsuvu a dovírání

Dvířka s integrovaným systémem tlumeného dovírání

Č. 559

Prémiový výsuv s tlumeným dovíráním



Všechny údaje nezávazné a otevřené. Chyby, omyly a změny vyhrazeny.

2023/2024 - 2,85





Br.2

Dbejte prosím instrukcí uvedených v záručních a instalačních listech, pokynů pro údržbu a informací získaných při nákupu.

EASY LINE brio - seznam modelů

doplňkové skříňky a příslušenství naleznete v samostatné kapitole

Ceny bez DPH v €



Údaj o hloubce odpovídá hloubce korpusu		Hloubka v mm	Šířka v mm	Výška v mm	Číslo výrobku	Doraz	Příplatek za vyso- ce lesklý korpus
Ploché zrcadlo							
	Ploché zrcadlo LED vodorovné horní osvětlení 8,4 W / konvertory 15 W 647 lumenů / 6000 Kelvin vč. klopného spínače Tento výrobek obsahuje světelný zdroj energetické třídy: G	43	900	656	F S A 4 3 9 0 1 1	291	
	Ploché zrcadlo LED vodorovné horní osvětlení 11,3 W / konvertor 15 W 1385 lumenů / 6000 Kelvin vč. klopného spínače Tento výrobek obsahuje světelný zdroj energetické třídy: E	43	1200	656	F S A 4 3 1 2 1 1	342	
Zrcadlové skříňky							
	Zrcadlová skříňka 2 otočná dvířka se zrcadlem vč. vnitřního zrcadla 1 skleněná police 1 kombinace vypínač / zásuvka 1 plochým svítidlem LED (17,0 watt) 1700 lumenů / 6000 Kelvin 1 LED konvertor 30 W 1 policová šířka 200 mm 2 pevné police Šířky dvířek: 496 mm / 196 mm Tento výrobek obsahuje světelný zdroj energetické třídy: F	150	900	648	S E T 4 2 9 0 3 L	713	51
včetně úchytek	Volitelné příslušenství: Osvětlení umyvadla LED další zásuvky možné - viz příslušenství				P Z 1 0 6 3 6 0	57	
	Zrcadlová skříňka 2 otočná dvířka se zrcadlem vč. vnitřního zrcadla 1 skleněná police 1 kombinace vypínač / zásuvka 1 plochým svítidlem LED (17,0 watt) 1700 lumenů / 6000 Kelvin 1 LED konvertor 30 W 1 policová šířka 200 mm 2 pevné police Šířky dvířek: 196 mm / 496 mm Tento výrobek obsahuje světelný zdroj energetické třídy: F	150	900	648	S E T 4 2 9 0 3 R	713	51
včetně úchytek	Volitelné příslušenství: Osvětlení umyvadla LED další zásuvky možné - viz příslušenství				P Z 1 0 6 3 6 0	57	

Podrobné informace o příslušenství k výrobkům naleznete v samostatné kapitole.

EASY LINE brío - seznam modelů

doplňkové skříňky a příslušenství naleznete v samostatné kapitole

Ceny bez DPH v €

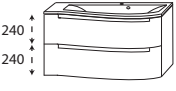
Údaj o hloubce odpovídá hloubce korpusu		Hloubka v mm	Šířka v mm	Výška v mm	Číslo výrobku	Doraz	Příplatek za vyso- ce lesklý korpus
Zrcadlové skříňky							
	Zrcadlová skříňka 2 otočná dvířka se zrcadlem vč. vnitřního zrcadla 1 skleněná police 1 kombinace vypínač / zásuvka 1 plochým svítidlem LED (22,2 watt) 2220 lumenů / 6000 Kelvin 1 LED konvertor 30 W 1 policová šířka 300 mm 2 pevné police Šířky dvířek: 496 mm / 396 mm Tento výrobek obsahuje světelný zdroj energetické třídy: F	150	1200	648	S E T 4 2 1 2 3 L		807 51
včetně úchytek	Volitelné příslušenství: Osvětlení umyvadla LED další zásuvky možné - viz příslušenství				P Z 1 0 6 3 9 0		71
	Zrcadlová skříňka 2 otočná dvířka se zrcadlem vč. vnitřního zrcadla 1 skleněná police 1 kombinace vypínač / zásuvka 1 plochým svítidlem LED (22,2 watt) 2220 lumenů / 6000 Kelvin 1 LED konvertor 30 W 1 policová šířka 300 mm 2 pevné police Šířky dvířek: 396 mm / 496 mm Tento výrobek obsahuje světelný zdroj energetické třídy: F	150	1200	648	S E T 4 2 1 2 3 R		807 51
včetně úchytek	Volitelné příslušenství: Osvětlení umyvadla LED další zásuvky možné - viz příslušenství				P Z 1 0 6 3 9 0		71
Set bez úchytků							
	Skládá se z: Umyvadlo z litého mramoru, bílé, 912 mm Skříňka pod umyvadlo 900 mm 1 kovový výsuv s tlumeným dovíráním a výřezem pro sifon 1 kovový výsuv s tlumeným dovíráním včetně relingu levá hloubka korpusu = 415 mm pravá hloubka korpusu = 430 mm						
Odkládací plocha vlevo	Bez LED osvětlení 510	510	912	508	S E T P 2 0 9 L		1009 29
	s LED osvětlením 510	510	912	508	S E T P 2 0 9 B L		1151 29
	1 LED Konvertor 12 V, 15 W 302 lumenů / 6500 Kelvin vč. klopného spínače Tento výrobek obsahuje světelný zdroj energetické třídy: F						
	Volitelné příslušenství: pohybový senzor pro LED osvětlení Prostorově úsporná protizápachová zátka odtoku, 40 mm Prostorově úsporná protizápachová zátka odtoku, 32 mm				P Z 1 1 4 1 P Z 1 3 6 7 P Z 1 4 2 3		57 20 29

Podrobné informace o příslušenství k výrobkům naleznete v samostatné kapitole.

EASY LINE brio - seznam modelů

doplňkové skříňky a příslušenství naleznete v samostatné kapitole

Ceny bez DPH v €

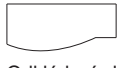
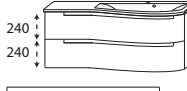
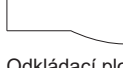

Údaj o hloubce odpovídá hloubce korpusu	Hloubka v mm	Šířka v mm	Výška v mm	Číslo výrobku	Doraz	Příplatek za vyso- ce lesklý korpus
Set bez úchyťů						
  Odkládací plocha vpravo						
	Skládá se z: Umyvadlo z litého mramoru, bílé, 912 mm Skříňka pod umyvadlo 900 mm 1 kovový výsuv s tlumeným dovíráním a výřezem pro sifon 1 kovový výsuv s tlumeným dovíráním včetně relingu levá hloubka korpusu = 445 mm pravá hloubka korpusu = 415 mm Bez LED osvětlení 510 912 508 S E T P 2 0 9 R 1009 29 s LED osvětlením 510 912 508 S E T P 2 0 9 B R 1151 29 1 LED Konvertor 12 V, 15 W 302 lumenů / 6500 Kelvin vč. klopného spínače Tento výrobek obsahuje světelný zdroj energetické třídy: F Volitelné příslušenství: pohybový senzor pro LED osvětlení Prostorově úsporná protizápachová zátka odtoku, 40 mm Prostorově úsporná protizápachová zátka odtoku, 32 mm P Z 1 1 4 1 57 P Z 1 3 6 7 20 P Z 1 4 2 3 29					
  Odkládací plocha vlevo						
	Skládá se z: Umyvadlo z litého mramoru, bílé, 1212 mm Skříňka pod umyvadlo 1200 mm 1 kovový výsuv s tlumeným dovíráním a výřezem pro sifon 1 kovový výsuv s tlumeným dovíráním včetně relingu levá hloubka korpusu = 400 mm pravá hloubka korpusu = 430 mm Bez LED osvětlení 517 1212 508 S E T P 2 1 2 L 1146 29 s LED osvětlením 517 1212 508 S E T P 2 1 2 B L 1305 29 1 LED Konvertor 12 V, 15 W 387 lumenů / 6500 Kelvin vč. klopného spínače Tento výrobek obsahuje světelný zdroj energetické třídy: F Volitelné příslušenství: pohybový senzor pro LED osvětlení Prostorově úsporná protizápachová zátka odtoku, 40 mm Prostorově úsporná protizápachová zátka odtoku, 32 mm P Z 1 1 4 1 57 P Z 1 3 6 7 20 P Z 1 4 2 3 29					

Podrobné informace o příslušenství k výrobkům naleznete v samostatné kapitole.

EASY LINE brío - seznam modelů

doplňkové skříňky a příslušenství naleznete v samostatné kapitole

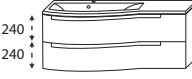
Ceny bez DPH v €

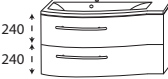

Údaj o hloubce odpovídá hloubce korpusu	Hloubka v mm	Šířka v mm	Výška v mm	Číslo výrobku	Doraz	Příplatek za vysoce lesklý korpus	
Set bez úchyťů							
 <p>Odkládací plocha vpravo</p>	<p>Skládá se z: Umyvadlo z litého mramoru, bílé, 1212 mm Skříňka pod umyvadlo 1200 mm 1 kovový výsuv s tlumeným dovíráním a výřezem pro sifon 1 kovový výsuv s tlumeným dovíráním včetně relingu levá hloubka korpusu = 430 mm pravá hloubka korpusu = 400 mm</p> <p>Bez LED osvětlení s LED osvětlením 1 LED Konvertor 12 V, 15 W 387 lumenů / 6500 Kelvin vč. klopného spínače Tento výrobek obsahuje světelný zdroj energetické třídy: F</p> <p>Volitelné příslušenství: pohybový senzor pro LED osvětlení Prostorově úsporná protizápachová zátka odtoku, 40 mm Prostorově úsporná protizápachová zátka odtoku, 32 mm</p>	517	1212	508	SET P 2 1 2 R	1146	29
		517	1212	508	SET P 2 1 2 B R		1305
				P Z 1 1 4 1	57		
				P Z 1 3 6 7	20		
				P Z 1 4 2 3	29		
Set s úchyty							
 <p>Odkládací plocha vlevo</p>	<p>Skládá se z: Umyvadlo z litého mramoru, bílé, 912 mm Skříňka pod umyvadlo 900 mm 1 kovový výsuv s tlumeným dovíráním a výřezem pro sifon 1 kovový výsuv s tlumeným dovíráním včetně relingu levá hloubka korpusu = 415 mm pravá hloubka korpusu = 430 mm</p> <p>Volitelné příslušenství: Prostorově úsporná protizápachová zátka odtoku, 40 mm Prostorově úsporná protizápachová zátka odtoku, 32 mm</p>	510	912	508	SET P 2 2 9 L	1009	29
				P Z 1 3 6 7	20		
				P Z 1 4 2 3	29		
 <p>Odkládací plocha vpravo</p>	<p>Skládá se z: Umyvadlo z litého mramoru, bílé, 912 mm Skříňka pod umyvadlo 900 mm 1 kovový výsuv s tlumeným dovíráním a výřezem pro sifon 1 kovový výsuv s tlumeným dovíráním včetně relingu levá hloubka korpusu = 445 mm pravá hloubka korpusu = 415 mm</p> <p>Volitelné příslušenství: Prostorově úsporná protizápachová zátka odtoku, 40 mm Prostorově úsporná protizápachová zátka odtoku, 32 mm</p>	510	912	508	SET P 2 2 9 R	1009	29
				P Z 1 3 6 7	20		
				P Z 1 4 2 3	29		

Podrobné informace o příslušenství k výrobkům naleznete v samostatné kapitole.

EASY LINE brio - seznam modelů

doplňkové skříňky a příslušenství naleznete v samostatné kapitole

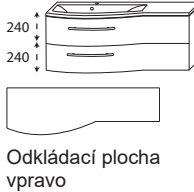
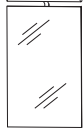
Ceny bez DPH v €

Údaj o hloubce odpovídá hloubce korpusu	Hloubka v mm	Šířka v mm	Výška v mm	Číslo výrobku	Doraz	Příplatek za vysoce lesklý korpus
Set s úchyty						
 <p>Odkládací plocha vlevo</p>	517	1212	508	S E T P 2 2 2 L		1146 29
<p>Skládá se z: Umyvadlo z litého mramoru, bílé, 1212 mm Skříňka pod umyvadlo 1200 mm 1 kovový výsuv s tlumeným dovíráním a výřezem pro sifon 1 kovový výsuv s tlumeným dovíráním včetně relingu levá hloubka korpusu = 400 mm pravá hloubka korpusu = 430 mm</p> <p>Volitelné příslušenství: Prostorově úsporná protizápachová zátka odtoku, 40 mm Prostorově úsporná protizápachová zátka odtoku, 32 mm</p>						
 <p>Odkládací plocha vpravo</p>	517	1212	508	S E T P 2 2 2 R		1146 29
<p>Skládá se z: Umyvadlo z litého mramoru, bílé, 1212 mm Skříňka pod umyvadlo 1200 mm 1 kovový výsuv s tlumeným dovíráním a výřezem pro sifon 1 kovový výsuv s tlumeným dovíráním včetně relingu levá hloubka korpusu = 430 mm pravá hloubka korpusu = 400 mm</p> <p>Volitelné příslušenství: Prostorově úsporná protizápachová zátka odtoku, 40 mm Prostorově úsporná protizápachová zátka odtoku, 32 mm</p>						
Ploché zrcadlo KOUPELNA PRO HOSTY						
	28	400	800	F S A 5 1 4 0 B 3		314
<p>Ploché zrcadlo, 400 mm Vnější hrany v chromu 1 horní světlo LED 400 mm 6,5 W / konvertory 15 W 760 lumenů / 6000 Kelvin vč. klopného spínače Tento výrobek obsahuje světelný zdroj energetické třídy: F</p>						
	43	600	656	F S A 4 3 6 0 1 1		239
<p>Ploché zrcadlo LED vodorovné horní osvětlení 5,52 W / konvertory 15 W 425 lumenů / 6000 Kelvin vč. klopného spínače Tento výrobek obsahuje světelný zdroj energetické třídy: G</p>						

Podrobné informace o příslušenství k výrobkům naleznete v samostatné kapitole.

EASY LINE brío - seznam modelů

doplňkové skříňky a příslušenství naleznete v samostatné kapitole

Ceny bez DPH v €

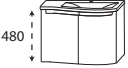
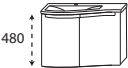
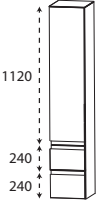

Údaj o hloubce odpovídá hloubce korpusu	Hloubka v mm	Šířka v mm	Výška v mm	Číslo výrobku	Doraz	Příplatek za vysoce lesklý korpus		
Set KOUPELNA PRO HOSTY bez úchyťů								
 <p>480</p> <p>Odkládací plocha vlevo</p>	<p>Skládá se z: Umyvadlo z litého mramoru, bílé, 612 mm vč. systému permanentního odtoku Skříňka pod umyvadlo 600 mm 2 otočná dvířka levá hloubka korpusu = 230 mm pravá hloubka korpusu = 270 mm</p>	<p>Bez LED osvětlení 337</p>	<p>s LED osvětlením 337</p>	<p>500</p>	<p>SET P 2 0 6 L</p>	<p>616</p>	<p>20</p>	
								<p>1 LED Konvertor 12 V, 15 W 302 lumenů / 6500 Kelvin vč. klopného spínače</p>
<p>Volitelné příslušenství: pohybový senzor pro LED osvětlení Prostorově úsporná protizápachová zátka odtoku, jmenovitá světlost: 32 mm</p>				<p>P Z 1 1 4 1</p>	<p>57</p>			
				<p>P Z 1 4 0 7</p>	<p>34</p>			
 <p>480</p> <p>Odkládací plocha vpravo</p>	<p>Skládá se z: Umyvadlo z litého mramoru, bílé, 612 mm vč. systému permanentního odtoku Skříňka pod umyvadlo 600 mm 2 otočná dvířka levá hloubka korpusu = 270 mm pravá hloubka korpusu = 230 mm</p>	<p>Bez LED osvětlení 337</p>	<p>s LED osvětlením 337</p>	<p>500</p>	<p>SET P 2 0 6 R</p>	<p>616</p>	<p>20</p>	
								<p>1 LED Konvertor 12 V, 15 W 302 lumenů / 6500 Kelvin vč. klopného spínače</p>
<p>Volitelné příslušenství: pohybový senzor pro LED osvětlení Prostorově úsporná protizápachová zátka odtoku, jmenovitá světlost: 32 mm</p>				<p>P Z 1 1 4 1</p>	<p>57</p>			
				<p>P Z 1 4 0 7</p>	<p>34</p>			
Vysoké skříňky								
 <p>1120</p> <p>240</p> <p>240</p> <p>Obr. bez úchyťů</p>	<p>Vysoká skříňka 1 otočná dvířka 4 skleněné police 2 kovové výsuvy s tlumeným dovíráním</p>	<p>300</p>	<p>300</p>	<p>1600</p>	<p>H N A 0 8 3 0 4</p>	<p>L/R</p>	<p>473</p>	<p>54</p>
		<p>300</p>	<p>400</p>	<p>1600</p>	<p>H N A 0 8 4 0 4</p>	<p>L/R</p>	<p>522</p>	<p>54</p>

Podrobné informace o příslušenství k výrobkům naleznete v samostatné kapitole.

EASY LINE brio - seznam modelů

doplňkové skřínky a příslušenství naleznete v samostatné kapitole

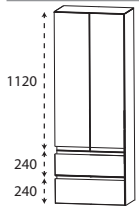
Ceny bez DPH v €

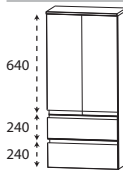
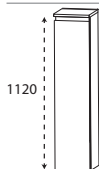
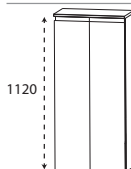

Údaj o hloubce odpovídá hloubce korpusu		Hloubka v mm	Šířka v mm	Výška v mm	Číslo výrobku	Doraz	Příplatek za vyso- ce lesklý korpus
Vysoké skřínky							
 <p>Obr. bez úchytů</p>							
	<p>Vysoká skříňka 2 otočná dvířka 4 skleněné police 2 kovové výsuvy s tlumeným dovíráním</p>	300	600	1600	H N A 0 8 6 0 4		701
Středové skřínky							
 <p>Obr. bez úchytů</p>							
	<p>Středová skříňka 1 otočná dvířka 1 skleněná police 2 kovové výsuvy s tlumeným dovíráním 1 krycí deska, hloubka 325 mm</p>	300 300	300 400	1136 1136	M N A 7 7 3 A 0 1 M N A 7 7 4 A 0 1	L/R L/R	425 467
 <p>Obr. bez úchytů</p>							
<p>Středová skříňka 2 otočná dvířka 1 skleněná police 2 kovové výsuvy s tlumeným dovíráním 1 krycí deska, hloubka 325 mm</p>	300	600	1136	M N A 7 7 6 A 0 1		627	48
 <p>Obr. bez úchytů</p>							
	<p>Středová skříňka 1 otočná dvířka 3 skleněné police 1 krycí deska, hloubka 325 mm</p>	300 300	300 400	1136 1136	M N A 7 1 3 A 0 1 M N A 7 1 4 A 0 1	L/R L/R	276 311
 <p>Obr. bez úchytů</p>							
<p>Středová skříňka 2 otočná dvířka 3 skleněné police 1 krycí deska, hloubka 325 mm</p>	300	600	1136	M N A 7 1 6 A 0 1		433	48

Podrobné informace o příslušenství k výrobkům naleznete v samostatné kapitole.

EASY LINE brío - seznam modelů

doplňkové skříňky a příslušenství naleznete v samostatné kapitole

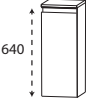
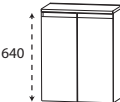
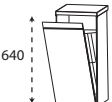
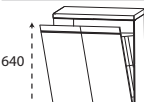
Ceny bez DPH v €

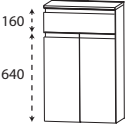
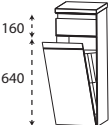
Údaj o hloubce odpovídá hloubce korpusu		Hloubka v mm	Šířka v mm	Výška v mm	Číslo výrobku	Doraz	Příplatek za vyso- ce lesklý korpus	
Skříňky Highboard								
 <p>Obr. bez úchytů</p>	Skříňky Highboard 1 otočná dvířka 1 skleněná police 1 krycí deska, hloubka 325 mm	300	300	656	H B A 4 1 3 A 0 1	L/R	211	31
	1 otočná dvířka 1 skleněná police 1 krycí deska, hloubka 325 mm	300	400	656	H B A 4 1 4 A 0 1	L/R	239	31
 <p>Obr. bez úchytů</p>	Skříňky Highboard 2 otočná dvířka 1 skleněná police 1 krycí deska, hloubka 325 mm	300	600	656	H B A 4 1 6 A 0 1		331	34
	2 otočná dvířka 1 skleněná police 1 krycí deska, hloubka 325 mm							
 <p>Obr. bez úchytů</p>	Skříňka Highboard s košem na prádlo 1 koš na prádlo s drátěným košem 1 krycí deska, hloubka 325 mm Objem koše : 25 litrů	300	300	656	H B A 4 1 3 W 0 1		251	31
	1 koš na prádlo s drátěným košem 1 krycí deska, hloubka 325 mm Objem koše : 35 litrů	300	400	656	H B A 4 1 4 W 0 1		282	31
 <p>Obr. bez úchytů</p>	Skříňka Highboard s košem na prádlo 1 koš na prádlo s drátěným košem 1 krycí deska, hloubka 325 mm Objem koše : 55 litrů	300	600	656	H B A 4 1 6 W 0 1		382	34
	1 koš na prádlo s drátěným košem 1 krycí deska, hloubka 325 mm							
 <p>Obr. bez úchytů</p>	Skříňky Highboard 1 zásuvka s tlumeným dovíráním 1 otočná dvířka 1 skleněná police 1 krycí deska, hloubka 325 mm	300	300	816	H B A 5 5 3 A 0 1	L/R	299	34
	1 zásuvka s tlumeným dovíráním 1 otočná dvířka 1 skleněná police 1 krycí deska, hloubka 325 mm	300	400	816	H B A 5 5 4 A 0 1	L/R	336	34
 <p>Obr. bez úchytů</p>	Skříňky Highboard 1 zásuvka s tlumeným dovíráním 2 otočná dvířka 1 skleněná police 1 krycí deska, hloubka 325 mm	300	600	816	H B A 5 5 6 A 0 1		425	37
	1 zásuvka s tlumeným dovíráním 2 otočná dvířka 1 skleněná police 1 krycí deska, hloubka 325 mm							
 <p>Obr. bez úchytů</p>	Skříňka Highboard s košem na prádlo 1 zásuvka s tlumeným dovíráním 1 koš na prádlo s drátěným košem 1 krycí deska, hloubka 325 mm Objem koše : 25 litrů	300	300	816	H B A 5 5 3 W 0 1		339	34
	1 zásuvka s tlumeným dovíráním 1 koš na prádlo s drátěným košem 1 krycí deska, hloubka 325 mm Objem koše : 35 litrů	300	400	816	H B A 5 5 4 W 0 1		376	34

Podrobné informace o příslušenství k výrobkům naleznete v samostatné kapitole.

EASY LINE brio - seznam modelů

doplňkové skříňky a příslušenství naleznete v samostatné kapitole

Ceny bez DPH v €

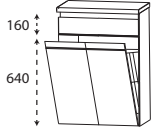
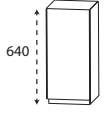
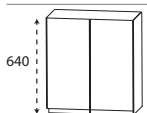
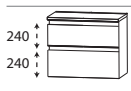
Údaj o hloubce odpovídá hloubce korpusu	Hloubka v mm	Šířka v mm	Výška v mm	Číslo výrobku	Doraz	Příplatek za vysoce lesklý korpus	
Skříňky Highboard							
 <p>Obr. bez úchytů</p>							
<p>Skříňka Highboard s košem na prádlo 1 zásuvka s tlumeným dovíráním 1 koš na prádlo s drátěným košem 1 krycí deska, hloubka 325 mm Objem koše : 55 litrů</p>	300	600	816	H B A 5 5 6 W 0 1	476	37	
Horní skříňky							
 <p>Obr. bez úchytů</p>	150	300	640	O G A 4 1 3 0	L/R	137	26
	150	400	640	O G A 4 1 4 0	L/R	160	26
 <p>Obr. bez úchytů</p>	150	600	640	O G A 4 1 6 0		239	26
Spodní skříňky							
 <p>Obr. bez úchytů</p>	300	300	496	U N A 3 6 3 A 0 1		322	23
	300	400	496	U N A 3 6 4 A 0 1		356	26
	300	600	496	U N A 3 6 6 A 0 1		462	29

Podrobné informace o příslušenství k výrobkům naleznete v samostatné kapitole.

EASY • LINE brio - technické výkresy s rozměry

SET P209 (B)R / SET P229 R

SET P209 (B)L / SET P229 L

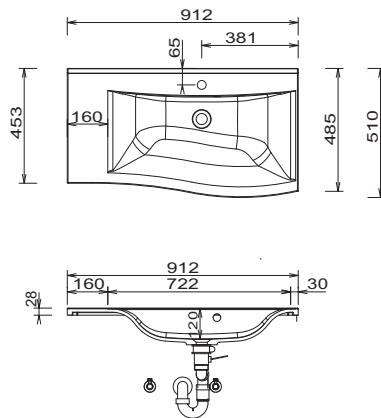
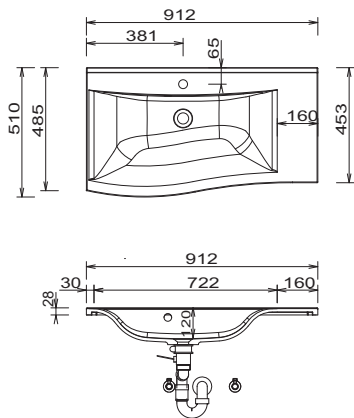

SET P212 (B)R / SET P222 R

SET P212 (B)L / SET P222 L

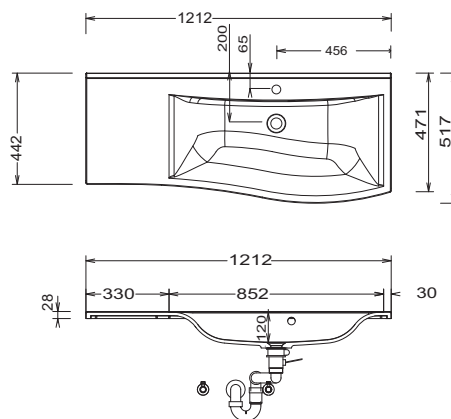
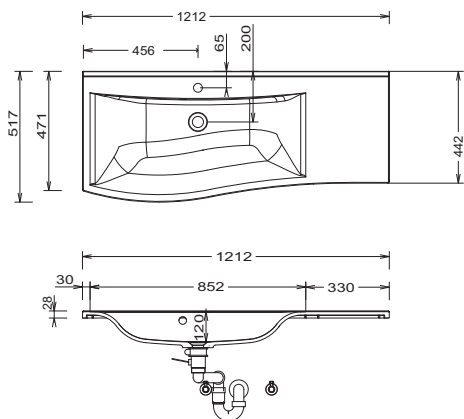

SET P206 (B)R

SET P206 (B)L

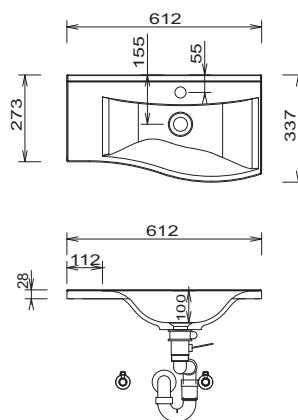
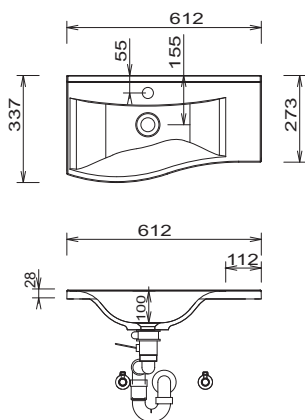

Litý materiál:

Teplota užitkové vody nesmí překročit 55 °C. Barvy na vlasy musí být při kontaktu s povrchem během několika vteřin odstraněny, aby nedošlo ke tvoření skvrn.

Tolerance:

Rozměrové tolerance (+/-5 mm) a tolerance rovinnosti (DIN 18202) podléhají obvyklým specifickým tolerancím pro stavební materiály podle DIN 18202.

Legenda

B= šířka skříňky pod umyvadlo
X= poloha připojení odpadní vody

EASY • LINE brio - technické výkresy s rozměry

Umyvadlo

KOUPELNA PRO HOSTY

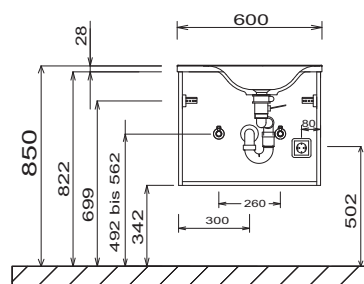
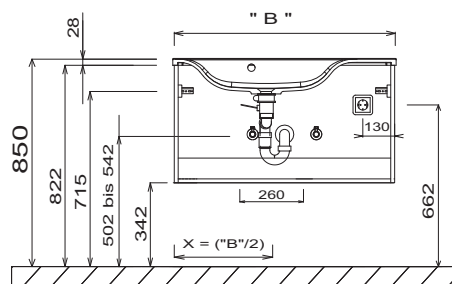

Ploché zrcadlo 400 mm

FSA 43xx 11

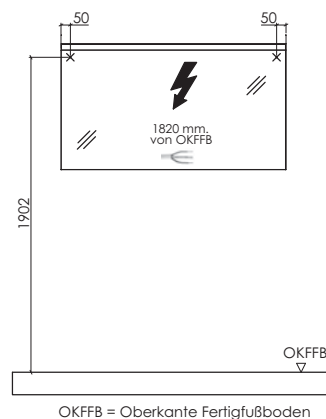
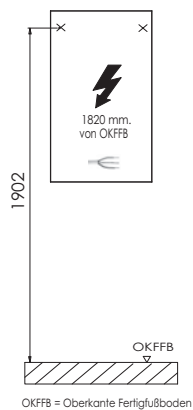

Elektrické přípojky pro zrcadlové skříňky

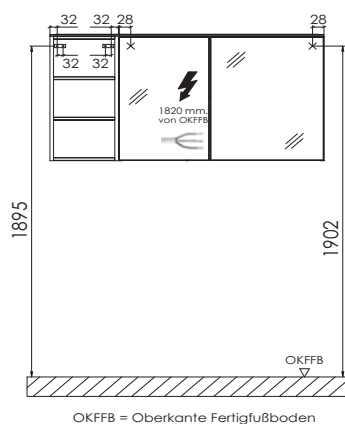

Legenda

B= šířka skříňky pod umyvadlo
X= poloha připojení odpadní vody

Litý materiál:

Teplota užitkové vody nesmí překročit 55 °C. Barvy na vlasy musí být při kontaktu s povrchem během několika vteřin odstraněny, aby nedošlo ke tvoření skvrn.

Tolerance:

Rozměrové tolerance (+/-5 mm) a tolerance rovinnosti (DIN 18202) podléhají obvyklým specifickým tolerancím pro stavební materiály podle DIN 18202.



Barvy čela

F Přední fóliová část



Č. 764 šedý kámen matný



Č. 777 Cosmos šedá mat



Č. 793 Protěž matná



Č. 891 šedý křemen matný



Č. 686 Antracit vysoký lesk



Č. 722 polární bílá, vysoký lesk



Č. 794 Dub písek



Č. 680 Dub Charleston



Č. 785 Dub přírodní imitace

Dekory korpusu

* Vysoce lesklý korpus za příplatek



Č. 111
bílá matná



Č. 164
šedý kámen
matný



Č. 177
Cosmos šedá mat



Č. 191
šedý křemen
matný



*Č. 121
Antracit vysoký
lesk



*Č. 161
Bílá, vysoký
lesk



Č. 194
Dub písek



Č. 180
Dub Charleston



Č. 185
Dub přírodní
imitace

Barvy umyvadel

Litá nábytková umyvadla



Č. 1
Bílá

Prémiová technika výsuvu a dovírání



Č. 559

Prémiový výsuv s tlumeným dovíráním

Dvířka s integrovaným systémem tlumeného dovírání

Varianty úchytek



Č. 520, tyčový úchyt, chrom

Zrcadlové skříňky

Série A



Série B



Všechny údaje nezávazné a otevřené. Chyby, omyly a změny vyhrazeny.

Jo.2



2023/2024 - 2,85

Dbejte prosím instrukcí uvedených v záručních a instalačních listech, pokynů pro údržbu a informací získaných při nákupu.

EASY LINE joy - seznam modelů

doplňkové skříňky a příslušenství naleznete v samostatné kapitole

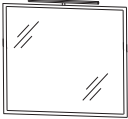
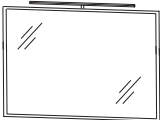
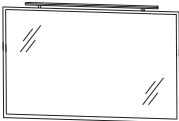
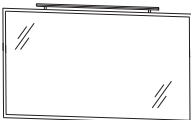
Ceny bez DPH v €







Údaj o hloubce odpovídá hloubce korpusu	Hloubka v mm	Šířka v mm	Výška v mm	Číslo výrobku	Doraz	Příplatek za vysoce lesklý korpus	
Ploché zrcadlo							
 <p>Ploché zrcadlo, 700 mm 1 LED horní osvětlení 400 mm (6,5 Watt) 760 lumenů / 6500 Kelvin 1 LED konvertor 15 W 1 vypínač Tento výrobek obsahuje světelný zdroj energetické třídy: F</p> <p>uvedte barvu korpusu</p>	28	700	640	F S A 4 5 7 0 B 2	302	20	
 <p>Ploché zrcadlo, 900 mm 1 LED horní osvětlení 600 mm (9,7 Watt) 1140 lumenů / 6500 Kelvin 1 LED konvertor 15 W 1 vypínač Tento výrobek obsahuje světelný zdroj energetické třídy: F</p> <p>uvedte barvu korpusu</p>	28	900	640	F S A 4 5 9 0 B 2	331	26	
 <p>Ploché zrcadlo 1200 mm 1 LED horní osvětlení 900 mm (13,6 Watt) 1580 lumenů / 6500 Kelvin 1 LED konvertor 30 W 1 vypínač Tento výrobek obsahuje světelný zdroj energetické třídy: F</p> <p>uvedte barvu korpusu</p>	28	1200	640	F S A 4 5 1 2 B 2	416	34	
 <p>Ploché zrcadlo 1400 mm 1 LED horní osvětlení 900 mm (13,6 Watt) 1580 lumenů / 6500 Kelvin 1 LED konvertor 30 W 1 vypínač Tento výrobek obsahuje světelný zdroj energetické třídy: F</p> <p>uvedte barvu korpusu</p>	28	1400	640	F S A 4 5 1 4 B 2	433	40	
Zrcadlové skříňky Série A							
 <p>Zrcadlová skříňka 1 otočná dvířka se zrcadlem 1 skleněná police 1 vypínač / zásuvka Šířky dvířek, viz dole: 396 mm 1x LED ploché svítidlo Hloubka: 260 mm 12,0 W / konvertor 15 W 1200 lumenů / 6500 Kelvin 2 police se zrcadlem Šířka 150 mm vždy se 2 skleněnými policemi Tento výrobek obsahuje světelný zdroj energetické třídy: F</p> <p>včetně úchytek blok Obr.= vlevo</p> <p>Volitelné příslušenství LED osvětlení umyvadla</p>	150	700	650	S 2 A 4 2 7 0 S 2	L/R	502	51
				P Z 1 0 6 3 6 0		57	

Podrobné informace o příslušenství k výrobkům naleznete v samostatné kapitole.

EASY LINE joy - seznam modelů

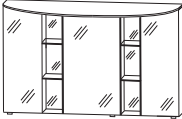
doplňkové skříňky a příslušenství naleznete v samostatné kapitole

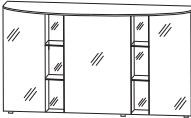
Ceny bez DPH v €

Údaj o hloubce odpovídá hloubce korpusu		Hloubka v mm	Šířka v mm	Výška v mm	Číslo výrobku	Doraz	Příplatek za vyso- ce lesklý korpus
Zrcadlové skříňky Série A							
	<p>Zrcadlová skříňka 2 otočná dvířka se zrcadlem vč. vnitřního zrcadla 1 skleněná police 1 vypínač / zásuvka Šířky dvířek: 196 mm / 396 mm 1x LED ploché svítidlo Hloubka: 260 mm 17,0 W / konvertor 30 W 1700 lumenů / 6500 Kelvin 2 police se zrcadlem Šířka 150 mm vždy se 2 skleněnými policemi Tento výrobek obsahuje světelný zdroj energetické třídy: F</p> <p>Volitelné příslušenství LED osvětlení umyvadla další zásuvky možné - viz příslušenství</p>	150	900	650	S 2 A 4 2 9 0 S 2		621 51
	včetně úchytok				P Z 1 0 6 3 9 0		71
	<p>Zrcadlová skříňka 3 otočná dvířka se zrcadlem vždy s 1 skleněnou policí 1 vypínač / zásuvka Šířky dvířek: 264 mm / 396 mm / 264 mm 1x LED ploché svítidlo Hloubka: 260 mm 22,2 W / konvertor 30 W 2220 lumenů / 6500 Kelvin 2 police se zrcadlem Šířka 134 mm vždy se 2 skleněnými policemi Tento výrobek obsahuje světelný zdroj energetické třídy: F</p> <p>Volitelné příslušenství LED osvětlení umyvadla další zásuvky možné - viz příslušenství</p>	150	1200	650	S 2 A 4 2 1 2 S 2		761 51
	včetně úchytok				P Z 1 0 6 3 1 2		86
	<p>Zrcadlová skříňka 3 otočná dvířka se zrcadlem vždy s 1 skleněnou policí 1 vypínač / zásuvka Šířky dvířek: 314 mm / 496 mm / 314 mm 1x LED ploché svítidlo Hloubka: 260 mm 25,4 W / konvertor 30 W 2540 lumenů / 6500 Kelvin 2 police se zrcadlem Šířka 134 mm vždy se 2 skleněnými policemi Tento výrobek obsahuje světelný zdroj energetické třídy: F</p> <p>pro řešení s jedním samostatným umyvadlem</p> <p>Volitelné příslušenství LED osvětlení umyvadla další zásuvky možné - viz příslušenství</p>	150	1400	650	S 2 A 4 2 1 4 S 2		844 51
	včetně úchytok				P Z 1 0 6 3 1 2		86

Podrobné informace o příslušenství k výrobkům naleznete v samostatné kapitole.

EASY LINE joy - seznam modelů

doplňkové skříňky a příslušenství naleznete v samostatné kapitole

Ceny bez DPH v €

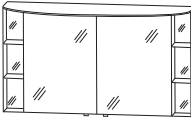
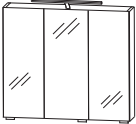
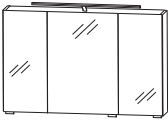

Údaj o hloubce odpovídá hloubce korpusu	Hloubka v mm	Šířka v mm	Výška v mm	Číslo výrobku	Doraz	Příplatek za vysoce lesklý korpus
Zrcadlové skříňky Série A						
 <p>včetně úchytek</p> <p>Zrcadlová skříňka 2 prvky 2 otočná dvířka se zrcadlem vč. vnitřního zrcadla vždy s 1 skleněnou policí 1 vypínač / zásuvka Šířky dvířek: 546 mm / 546 mm 1x LED ploché svítidlo Hloubka: 260 mm 25,4 W / konvertor 30 W 2540 lumenů / 6500 Kelvin 2 police se zrcadlem Šířka 150 mm vždy se 2 skleněnými policemi Tento výrobek obsahuje světelný zdroj energetické třídy: F</p> <p>pro řešení s dvojitým umyvadlem</p> <p>Volitelné příslušenství Osvětlení umyvadla LED (objednat 2 kusy) další zásuvky možné - viz příslušenství</p>	150	1400	650	S 2 A 4 2 4 D S 2		844 51
				P Z 1 0 6 3 6 0		57
Zrcadlové skříňky Série B						
 <p>včetně úchytek</p> <p>Zrcadlová skříňka 3 otočná dvířka se zrcadlem 2 prostřední stěny, 3 skleněných polic 1 LED horní osvětlení 400 mm (6,5 Watt) 760 lumenů / 6500 Kelvin 1 LED konvertor 15 W 1 vypínač / zásuvka Šířky dvířek: 196 mm / 296 mm / 196 mm Tento výrobek obsahuje světelný zdroj energetické třídy: F</p> <p>Volitelné příslušenství LED osvětlení umyvadla další zásuvky možné - viz příslušenství</p>	150	700	640	S 2 A 4 3 7 S 4		447 26
				P Z 1 0 6 3 6 0		57
 <p>včetně úchytek</p> <p>Zrcadlová skříňka 3 otočná dvířka se zrcadlem 2 prostřední stěny, 3 skleněných polic 1 LED horní osvětlení 600 mm (9,7 Watt) 1140 lumenů / 6500 Kelvin 1 LED konvertor 15 W 1 vypínač / zásuvka Šířky dvířek: 238 mm / 412 mm / 238 mm Tento výrobek obsahuje světelný zdroj energetické třídy: F</p> <p>Volitelné příslušenství LED osvětlení umyvadla další zásuvky možné - viz příslušenství</p>	150	900	640	S 2 A 4 3 9 S 4		504 26
				P Z 1 0 6 3 9 0		71

Podrobné informace o příslušenství k výrobkům naleznete v samostatné kapitole.

EASY LINE joy - seznam modelů

doplňkové skříňky a příslušenství naleznete v samostatné kapitole

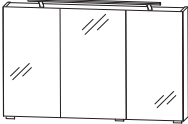
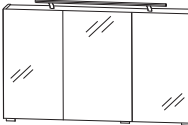
Ceny bez DPH v €

Údaj o hloubce odpovídá hloubce korpusu	Hloubka v mm	Šířka v mm	Výška v mm	Číslo výrobku	Doraz	Příplatek za vysoce lesklý korpus
Zrcadlové skříňky Série B						
 <p>včetně úchytek</p> <p>Zrcadlová skříňka 3 otočná dvířka se zrcadlem 3 skleněné police 2 prostřední stěny 1 LED horní osvětlení 900 mm (13,6 Watt) 1580 lumenů / 6500 Kelvin 1 LED konvertor 30 W 1 vypínač / zásuvka Šířky dvířek: 388 mm / 412 mm / 388 mm Tento výrobek obsahuje světelný zdroj energetické třídy: F</p> <p>Volitelné příslušenství LED osvětlení umyvadla další zásuvky možné - viz příslušenství</p>	150	1200	640	S 2 A 4 3 2 S 4		599 26
 <p>včetně úchytek</p> <p>Zrcadlová skříňka 3 otočná dvířka se zrcadlem 3 skleněné police 2 prostřední stěny 1 LED horní osvětlení 900 mm (13,6 Watt) 1580 lumenů / 6500 Kelvin 1 LED konvertor 30 W 1 vypínač / zásuvka Šířky dvířek: 438 mm / 512 mm / 438 mm Tento výrobek obsahuje světelný zdroj energetické třídy: F</p> <p>Volitelné příslušenství LED osvětlení umyvadla další zásuvky možné - viz příslušenství</p>	150	1400	640	S 2 A 4 3 4 S 4		633 26
Set						
 <p>Skládá se z: Umyvadlo z litého mramoru, bílé, 712 mm s přepadem Skříňka pod umyvadlo 700 mm 1 kovový výsuv s tlumeným dovíráním a výřezem pro sifon 1 kovový výsuv s tlumeným dovíráním včetně relingu</p> <p>Boční hloubka korpusu = 400 mm</p> <p>Bez LED osvětlení 510</p> <p>s LED osvětlením 510</p> <p>1 LED Konvertor 12 V, 15 W 3,4 W / 302 lumenů / 6500 Kelvin vč. klopného spínače Tento výrobek obsahuje světelný zdroj energetické třídy: F</p> <p>Volitelné příslušenství: pohybový senzor pro LED osvětlení Prostorově úsporná protizápachová zátka odtoku, 40 mm Prostorově úsporná protizápachová zátka odtoku, 32 mm</p>	510	712	520	SET V U 7 0 1		963 29
	510	712	520	SET V U 7 0 B 1		1140 29
				P Z 1 1 4 1		57
				P Z 1 3 6 7		20
				P Z 1 4 2 3		29

Podrobné informace o příslušenství k výrobkům naleznete v samostatné kapitole.

EASY LINE joy - seznam modelů

doplňkové skříňky a příslušenství naleznete v samostatné kapitole

Ceny bez DPH v €

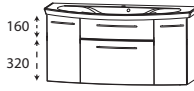

Údaj o hloubce odpovídá hloubce korpusu	Hloubka v mm	Šířka v mm	Výška v mm	Číslo výrobku	Doraz	Příplatek za vysoce lesklý korpus
Set						
 <p>Skládá se z: Umyvadlo z litého mramoru, bílé, 912 mm s přepadem Skříňka pod umyvadlo, 900 mm 1 kovový výsuv s tlumeným dovíráním a výřezem pro sifon 1 kovový výsuv s tlumeným dovíráním včetně relingu</p> <p>Boční hloubka korpusu = 400 mm</p> <p>Bez LED osvětlení s LED osvětlením 1 LED Konvertor 12 V, 15 W 4,8 W / 432 lumenů / 6500 Kelvin vč. klopného spínače Tento výrobek obsahuje světelný zdroj energetické třídy: F</p> <p>Volitelné příslušenství: pohybový senzor pro LED osvětlení Prostorově úsporná protizápachová zátka odtoku, 40 mm Prostorově úsporná protizápachová zátka odtoku, 32 mm</p>	521	912	520	SETVU90 1	1077	29
	521	912	520	SETVU90B 1	1265	29
 <p>Skládá se z: Umyvadlo z litého mramoru, bílé, 1212 mm s přepadem Skříňka pod umyvadlo 1200 mm 1 kovový výsuv s tlumeným dovíráním a výřezem pro sifon 1 kovový výsuv s tlumeným dovíráním včetně relingu 2 otočná dvířka s 1 skleněnou policí</p> <p>Boční hloubka korpusu = 280 mm</p> <p>Bez LED osvětlení s LED osvětlením 1 LED Konvertor 12 V, 15 W 6,2 W / 562 lumenů / 6500 Kelvin vč. klopného spínače Tento výrobek obsahuje světelný zdroj energetické třídy: F</p> <p>Volitelné příslušenství: pohybový senzor pro LED osvětlení Prostorově úsporná protizápachová zátka odtoku, 40 mm Prostorově úsporná protizápachová zátka odtoku, 32 mm</p>	497	1212	520	SETVU12 1	1274	29
	497	1212	520	SETVU12B 1	1479	29
				PZ 1 1 4 1	57	
				PZ 1 3 6 7	20	
				PZ 1 4 2 3	29	
				PZ 1 1 4 1	57	
				PZ 1 3 6 7	20	
				PZ 1 4 2 3	29	

Podrobné informace o příslušenství k výrobkům naleznete v samostatné kapitole.

EASY LINE joy - seznam modelů

doplňkové skříňky a příslušenství naleznete v samostatné kapitole

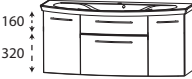
Ceny bez DPH v €

Údaj o hloubce odpovídá hloubce korpusu	Hloubka v mm	Šířka v mm	Výška v mm	Číslo výrobku	Doraz	Příplatek za vysoce lesklý korpus
Set						
 <p>Skládá se z: Umyvadlo z litého mramoru, bílé, 1412 mm s přepadem Skříňka pod umyvadlo 1400 mm 1 kovový výsuv s tlumeným dovíráním a výřezem pro sifon 1 kovový výsuv s tlumeným dovíráním včetně relingu 2 otočná dvířka s 1 skleněnou policí</p> <p>Postranní hloubka korpusu = 230 mm</p> <p>Bez LED osvětlení s LED osvětlením 1 LED Konvertor 12 V, 15 W 7,0 W / 630 lumenů / 6500 Kelvin vč. klopného spínače Tento výrobek obsahuje světelný zdroj energetické třídy: F</p> <p>Volitelné příslušenství: pohybový senzor pro LED osvětlení Prostorově úsporná protizápachová zátka odtoku, 40 mm Prostorově úsporná protizápachová zátka odtoku, 32 mm</p>						
	510	1412	520	SETVU14 1		1459 29
	510	1412	520	SETVU14B 1		1676 29
				P Z 1 1 4 1	57	
				P Z 1 3 6 7	20	
				P Z 1 4 2 3	29	
 <p>Skládá se z: Umyvadlo z litého mramoru, bílé, 1412 mm s přepadem Skříňka pod umyvadlo 1400 mm 2 kovový výsuv s tlumeným dovíráním a výřezem pro sifon 2 kovové výsuvy s tlumeným dovíráním včetně zásuvky a relingu</p> <p>Boční hloubka korpusu = 400 mm</p> <p>Bez LED osvětlení s LED osvětlením 1 LED Konvertor 12 V, 15 W 6,72 W / 605 lumenů / 6500 Kelvin vč. klopného spínače Tento výrobek obsahuje světelný zdroj energetické třídy: F</p> <p>Volitelné příslušenství: pohybový senzor pro LED osvětlení Prostorově úsporná protizápachová zátka odtoku, 40 mm (objednat 2 kusy) Prostorově úsporná protizápachová zátka odtoku, 32 mm (objednat 2 kusy)</p>						
	560	1412	520	SETVU4D 1		1733 29
	560	1412	520	SETVU4DB 1		1949 29
				P Z 1 1 4 1	57	
				P Z 1 3 6 7	20	
				P Z 1 4 2 3	29	

Podrobné informace o příslušenství k výrobkům naleznete v samostatné kapitole.

EASY LINE joy - seznam modelů

doplňkové skříňky a příslušenství naleznete v samostatné kapitole

Ceny bez DPH v €

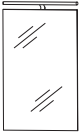
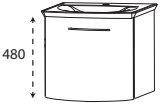
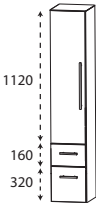
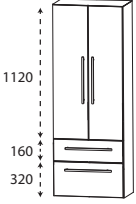
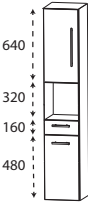

Údaj o hloubce odpovídá hloubce korpusu		Hloubka v mm	Šířka v mm	Výška v mm	Číslo výrobku	Doraz	Příplatek za vyso- ce lesklý korpus	
Ploché zrcadlo KOUPELNA PRO HOSTY								
	Ploché zrcadlo, 400 mm Vnější hrany v chromu 1 horní LED osvětlení 400 mm 6,5 W / konvertory 15 W 760 lumenů / 6000 Kelvin vč. klopného spínače Tento výrobek obsahuje světelný zdroj energetické třídy: F	28	400	800	F S A 5 1 4 0 B 3		314	
Set KOUPELNA PRO HOSTY								
	Skládá se z: Umyvadlo z litého mramoru, bílé, 512 mm vč. systému permanentního odtoku Skříňka pod umyvadlo 500 mm 1 otočná dvířka Volitelné příslušenství Prostorově nenáročný protizápachový uzávěr odtoku, 32 mm	345	512	520	S E T V U 5 0 1	L/R	536	20
					P Z 1 4 0 7		34	
Vysoké skříňky								
	Vysoká skříňka 1 otočná dvířka 4 skleněné police 1 zásuvka s tlumeným dovíráním 1 kovový výsuv s tlumeným dovíráním	300 300	300 400	1600 1600	H N A 0 8 3 0 5 H N A 0 8 4 0 5	L/R L/R	473 522	54 54
	Vysoká skříňka 2 otočná dvířka 4 skleněné police 1 zásuvka s tlumeným dovíráním 1 kovový výsuv s tlumeným dovíráním	300	600	1600	H N A 0 8 6 0 5		701	54
	Vysoká skříňka 1 otočná dvířka 1 skleněná police (nahore) 1 otevřená police 1 zásuvka s tlumeným dovíráním 1 otočná dvířka 1 skleněná police (dole)	300 300	300 400	1600 1600	H N A 0 2 3 0 0 1 H N A 0 2 4 0 0 1	L/R L/R	453 496	54 54

Podrobné informace o příslušenství k výrobkům naleznete v samostatné kapitole.

EASY LINE joy - seznam modelů

doplňkové skříňky a příslušenství naleznete v samostatné kapitole

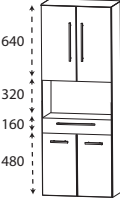
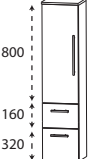
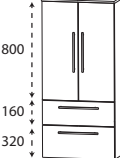
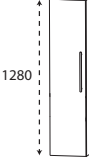
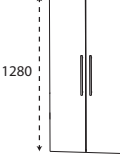
Ceny bez DPH v €

Údaj o hloubce odpovídá hloubce korpusu		Hloubka v mm	Šířka v mm	Výška v mm	Číslo výrobku	Doraz	Příplatek za vyso- ce lesklý korpus
Vysoké skříňky							
	Vysoká skříňka 2 otočná dvířka 1 skleněná police (nahore) 1 otevřená police 1 zásuvka s tlumeným dovíráním 2 otočná dvířka 1 skleněná police (dole)	300	600	1600	H N A 0 2 6 0 0 1		673 54
Středové skříňky							
	Středová skříňka 1 otočná dvířka 2 skleněné police 1 zásuvka s tlumeným dovíráním 1 kovový výsuv s tlumeným dovíráním 1 krycí deska, hloubka 325 mm	300 300	300 400	1296 1296	M N A 8 8 3 A 0 1 M N A 8 8 4 A 0 1	L/R L/R	436 48 482 48
	Středová skříňka 2 otočná dvířka 2 skleněné police 1 zásuvka s tlumeným dovíráním 1 kovový výsuv s tlumeným dovíráním 1 krycí deska, hloubka 325 mm	300	600	1296	M N A 8 8 6 A 0 1		644 51
	Středová skříňka 1 otočná dvířka 4 skleněné police 1 krycí deska, hloubka 325 mm	300 300	300 400	1296 1296	M N A 8 1 3 A 0 1 M N A 8 1 4 A 0 1	L/R L/R	288 48 325 48
	Středová skříňka 2 otočná dvířka 4 skleněné police 1 krycí deska, hloubka 325 mm	300	600	1296	M N A 8 1 6 A 0 1		450 51
Skříňky Highboard							
	Skříňky Highboard 1 otočná dvířka 1 skleněná police 1 krycí deska, hloubka 325 mm	300 300	300 400	656 656	H B A 4 1 3 A 0 1 H B A 4 1 4 A 0 1	L/R L/R	211 31 239 31

Podrobné informace o příslušenství k výrobkům naleznete v samostatné kapitole.

EASY LINE joy - seznam modelů

doplňkové skříňky a příslušenství naleznete v samostatné kapitole

Ceny bez DPH v €

Údaj o hloubce odpovídá hloubce korpusu		Hloubka v mm	Šířka v mm	Výška v mm	Číslo výrobku	Doraz	Příplatek za vyso- ce lesklý korpus
Skříňky Highboard 2 otočná dvířka 1 skleněná police 1 krycí deska, hloubka 325 mm		300	600	656	H B A 4 1 6 A 0 1		331 34
Skříňka Highboard s košem na prádlo 1 koš na prádlo s drátěným košem 1 krycí deska, hloubka 325 mm		300	300	656	H B A 4 1 3 W 0 1		251 31
Objem koše : 25 litrů		300	400	656	H B A 4 1 4 W 0 1		282 31
Skříňka Highboard s košem na prádlo 1 koš na prádlo s drátěným košem 1 krycí deska, hloubka 325 mm		300	600	656	H B A 4 1 6 W 0 1		382 34
Skříňky Highboard 1 zásuvka s tlumeným dovíráním 1 otočná dvířka 1 skleněná police 1 krycí deska, hloubka 325 mm		300 300	300 400	816 816	H B A 5 5 3 A 0 1 H B A 5 5 4 A 0 1	L/R L/R	299 34 336 34
Skříňky Highboard 1 zásuvka s tlumeným dovíráním 2 otočná dvířka 1 skleněná police 1 krycí deska, hloubka 325 mm		300	600	816	H B A 5 5 6 A 0 1		425 37
Skříňka Highboard s košem na prádlo 1 zásuvka s tlumeným dovíráním 1 koš na prádlo s drátěným košem 1 krycí deska, hloubka 325 mm		300	300	816	H B A 5 5 3 W 0 1		339 34
Objem koše : 25 litrů		300	400	816	H B A 5 5 4 W 0 1		376 34
Skříňka Highboard s košem na prádlo 1 zásuvka s tlumeným dovíráním 1 koš na prádlo s drátěným košem 1 krycí deska, hloubka 325 mm		300	600	816	H B A 5 5 6 W 0 1		476 37
Objem koše : 55 litrů							
Horní skříňky							
Horní skříňka 1 otočná dvířka 1 skleněná police		150 150	300 400	640 640	O G A 4 1 3 0 O G A 4 1 4 0	L/R L/R	137 26 160 26

Podrobné informace o příslušenství k výrobkům naleznete v samostatné kapitole.

EASY LINE joy - seznam modelů

doplňkové skříňky a příslušenství naleznete v samostatné kapitole

Ceny bez DPH v €

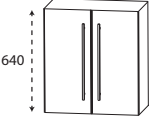
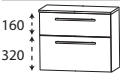
Údaj o hloubce odpovídá hloubce korpusu		Hloubka v mm	Šířka v mm	Výška v mm	Číslo výrobku	Doraz	Příplatek za vyso- ce lesklý korpus
Horní skříňky							
	Horní skříňka 2 otočná dvířka 1 skleněná police	150	600	640	O G A 4 1 6 0	239	26
Spodní skříňky							
	Spodní skříňka 1 zásuvka s tlumeným dovíráním 1 kovový výsuv s tlumeným dovíráním 1 krycí deska, hloubka 325 mm	300	300	496	U N A 3 4 3 A 0 1	322	23
		300	400	496	U N A 3 4 4 A 0 1	356	26
		300	600	496	U N A 3 4 6 A 0 1	462	29

Podrobné informace o příslušenství k výrobkům naleznete v samostatné kapitole.

EASY LINE joy - rozměrové náčrty

SET VU70

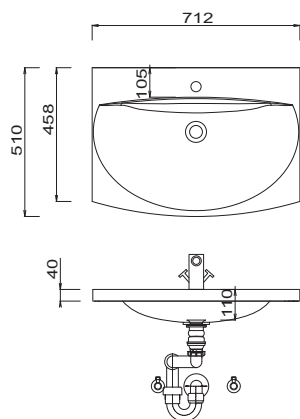

SET VU90

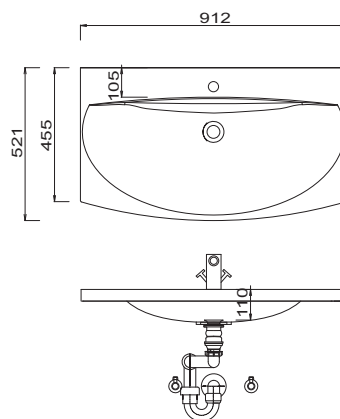

SET VU12

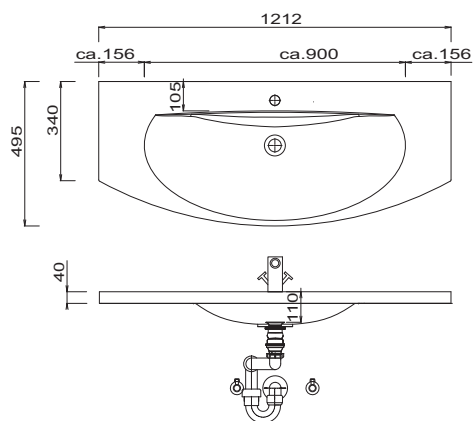

SET VU14

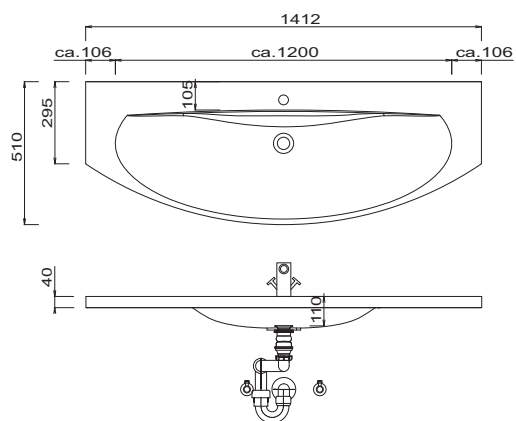

SET VU4D

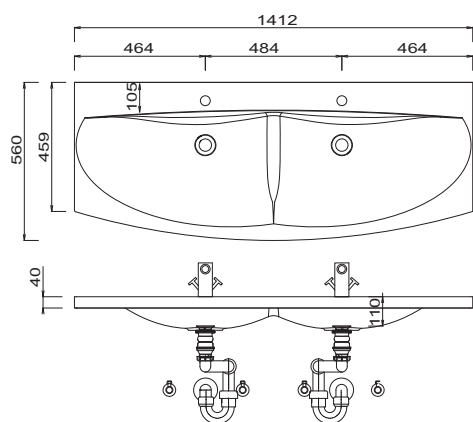

SET VU50

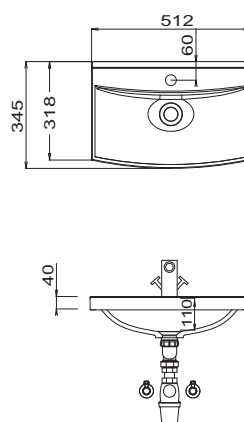

Legenda

B= šířka skříňky pod umyvadlo
X= poloha připojení odpadní vody

Umyvadla bez upevňovacích konzol jsou pomocí silikonu upevněna na stěnu a boky nábytku! Lité materiálu:

Teplota užitkové vody nesmí překročit 55 °C. Barvy na vlasy musí být při kontaktu s povrchem během několika vteřin odstraněny, aby nedošlo ke tvoření skvrn.

Tolerance:

Rozměrové tolerance (+/-5 mm) a tolerance rovinnosti (DIN 18202) podléhají obvyklým specifickým tolerancím pro stavební materiály podle DIN 18202.

EASY LINE joy - rozměrové náčrty

KOUPELNA PRO HOSTY

Umyvadlo Šířka 700 mm & Šířka 900 mm

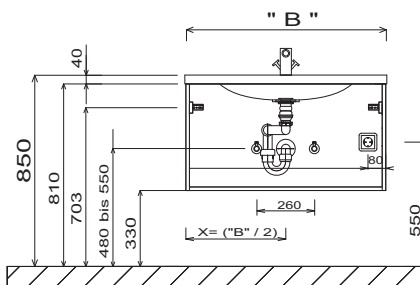
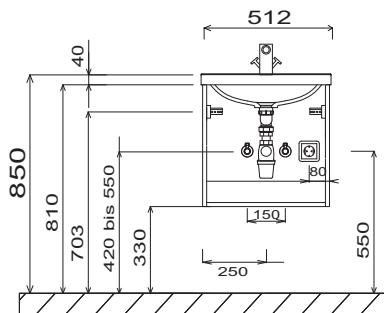

Umyvadlo Šířka 1200 mm & Šířka 1400 mm

Dvojité umyvadlo

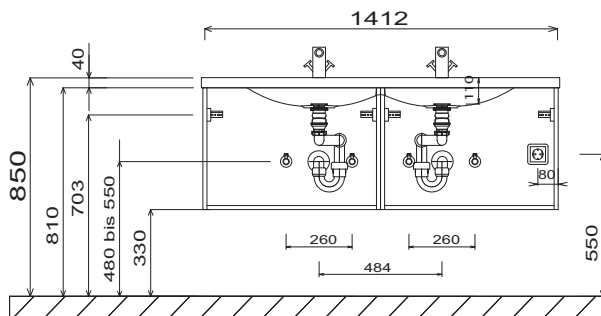
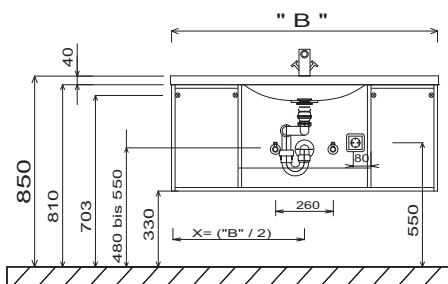

Ploché zrcadlo 400 mm

FSA 45xx B2

Elektrické přípojky pro zrcadlovou skříňku

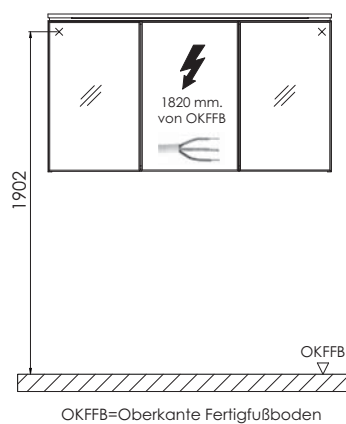
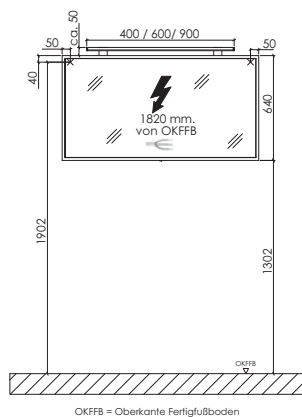
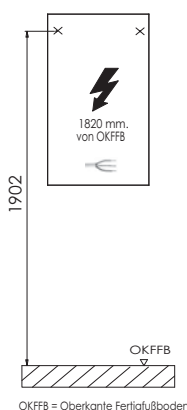

Umyvadla bez upevňovacích konzol jsou pomocí silikonu upevněna na stěnu a boky nábytku! Litý materiál:

Teplota užitkové vody nesmí překročit 55 °C. Barvy na vlasy musí být při kontaktu s povrchem během několika vteřin odstraněny, aby nedošlo ke tvoření skvrn.

Tolerance:

Rozměrové tolerance (+/-5 mm) a tolerance rovinnosti (DIN 18202) podléhají obvyklým specifickým tolerancím pro stavební materiály podle DIN 18202.

Legenda

B= šířka skříňky pod umyvadlo
X= poloha připojení odpadní vody

Dodací lhůta: 4-6 týdnů

pronto

Program 507



Barvy čela

F Přední fóliová část

M Přední strana potažená melaminovou pryskyřicí s hranou ABS



Č. 679 Betonová optika



Č. 775 Ocel tmavá mat



Č. 722 polární bílá, vysoký lesk



Č. 670 Dub Halifax



Č. 750 Dub Cardiff



Č. 751 Dub Cuneo hnědý



Č. 771 Dub Cuneo přírodní



Č. 794 Dub písek

Dekor korpusu / čela

* Vysoce lesklý korpus za příplatek



Č. 179
Betonová optika



Č. 175
Ocel tmavá mat

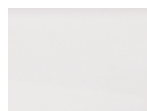

*Č. 161
Bílá, vysoký lesk



Č. 170
Dub Halifax



Č. 150
Dub Cardiff



Č. 151
Dub Cuneo hnědý



Č. 171
Dub Cuneo
přírodní



Č. 194
Dub písek

dekory umyvadlových a odnímatelných desek

* Vysoce lesklý korpus za příplatek



Č. 179
Betonová optika

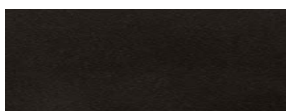

Č. 175
Ocel tmavá mat

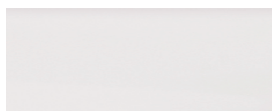

*Č. 161
Bílá, vysoký lesk



Č. 170
Dub Halifax



Č. 174
Dub Hunton



Č. 150
Dub Cardiff



Č. 151
Dub Cuneo hnědý



Č. 171
Dub Cuneo přírodní



Č. 185
Dub přírodní imitace



Č. 194
Dub písek



Č. 143
Břidlicový dekor
(dostupné pouze jako umyvadlová
dekorativní deska)

Barvy umyvadel

Keramické umyvadlo na desku

Connect Air



Č. 1 bílá

Č. 21 bílá IdealPlus

Melbourne



Č. 1 bílá

Málaga



Č. 1 bílá

Varianty úchytek

bez madla, profil
zapuštěného úchyty v barvě
korpusu



Prémiová technika výsuvu a dovírání

Č. 559



Výsuvy a zásuvky

Dvířka s integrovaným systé-
mem tlumeného dovírání

Všechny údaje nezávazné a otevřené. Chyby, omyly a změny vyhrazeny.

2023/2024 - 2,85

Pr.2

Dbejte prosím instrukcí uvedených v záručních a instalačních listech, pokynů pro údržbu a informací získaných při nákupu.

EASY LINE pronto - seznam modelů

doplňkové skříňky a příslušenství naleznete v samostatné kapitole

Ceny bez DPH v €

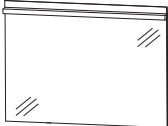
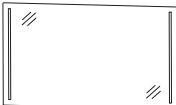
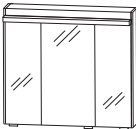



Údaj o hloubce odpovídá hloubce korpusu	Hloubka v mm	Šířka v mm	Výška v mm	Číslo výrobku	Doraz	Příplatek za vysoce lesklý korpus
Ploché zrcadlo						
 <p>Ploché zrcadlo LED vodorovné osvětlení vč. klopného spínače Tento výrobek obsahuje světelný zdroj energetické třídy: D</p> <p>Šířka 700 mm 6,6 W / konvertory 15 W 1010 lumenů / 6000 Kelvin</p> <p>Šířka 1000 mm 9,3 W / konvertory 30 W 1422 lumenů / 6000 Kelvin</p> <p>Šířka 1200 mm 11,4 W / konvertor 30 W 1744 lumenů / 6000 Kelvin</p>	59	700	720	F S A 4 3 7 0 7 2		254
	59	1000	720	F S A 4 3 1 0 7 2		331
	59	1200	720	F S A 4 3 1 2 7 2		382
 <p>Ploché zrcadlo LED vodorovné vpravo a vlevo 11,0 W / konvertory 15 W 968 lumenů / 6500 Kelvin vč. klopného spínače Tento výrobek obsahuje světelný zdroj energetické třídy: F</p> <p>Šířka 700 mm</p> <p>Šířka 1000 mm</p> <p>Šířka 1200 mm</p>	30	700	640	F S B 4 4 7 0 0 1		405
	30	1000	640	F S B 4 4 1 0 0 1		439
	30	1200	640	F S B 4 4 1 2 0 1		462
Zrcadlové skříňky						
 <p>včetně úchytek</p> <p>Zrcadlová skříňka 1 zrcadlová krycí lišta včetně LED osvětlení 6,6 W / konvertory 15 W 1010 lumenů / 6000 Kelvin 3 otočná dvířka se zrcadlem 2 prostřední stěny 3 skleněné police 1 vypínač / zásuvka Šířky dvířek: 196 mm / 296 mm / 196 mm Tento výrobek obsahuje světelný zdroj energetické třídy: D</p> <p>Volitelné příslušenství: Osvětlení umyvadla LED další zásuvky možné - viz příslušenství</p>	150	720	720	S E T I N 7 0 0 1		536
				P Z 1 0 6 3 6 0		26
						57

Podrobné informace o příslušenství k výrobkům naleznete v samostatné kapitole.

EASY LINE pronto - seznam modelů

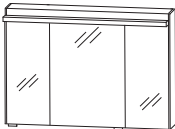
doplňkové skříňky a příslušenství naleznete v samostatné kapitole

Ceny bez DPH v €

Údaj o hloubce odpovídá hloubce korpusu	Hloubka v mm	Šířka v mm	Výška v mm	Číslo výrobku	Doraz	Příplatek za vysoce lesklý korpus
Zrcadlové skříňky						
 <p>včetně úchytek</p>	150	1020	720	SETIN1001	613	26
<p>Zrcadlová skříňka 1 zrcadlová krycí lišta včetně LED osvětlení 9,3 W / konvertory 15 W 1423 lumenů / 6000 Kelvin 3 otočná dvířka se zrcadlem 2 prostřední stěny 3 skleněné police 1 vypínač / zásuvka Šířky dvířek: 288 mm / 412 mm / 288 mm Tento výrobek obsahuje světelný zdroj energetické třídy: D</p> <p>Volitelné příslušenství: Osvětlení umyvadla LED další zásuvky možné - viz příslušenství</p>				PZ 1 0 6 3 9 0	71	
 <p>včetně úchytek</p>	150	1220	720	SETIN1201	664	26
<p>Zrcadlová skříňka 1 zrcadlová krycí lišta včetně LED osvětlení 11,4 W / konvertor 30 W 1744 lumenů / 6000 Kelvin 3 otočná dvířka se zrcadlem 2 prostřední stěny 3 skleněné police 1 vypínač / zásuvka Šířky dvířek: 388 mm / 412 mm / 388 mm Tento výrobek obsahuje světelný zdroj energetické třídy: D</p> <p>Volitelné příslušenství: Osvětlení umyvadla LED další zásuvky možné - viz příslušenství</p>				PZ 1 0 6 3 1 2	86	
Keramické umyvadlo na desku						
	460	550	100	WTA0805 1	251	
<p>Umyvadlo na desku Connect Air, bílé s otvory pro armaturu s přepadem</p>						
	460	550	100	WTA0805 2 1	379	
<p>Umyvadlo na desku Connect Air, IdealPlus, bílé s otvory pro armaturu s přepadem</p>						
	425	600	90	WTA1104 1	248	
<p>Umyvadlo na desku Melbourne, bílé s otvory pro armaturu vč. systému permanentního odtoku bez přepadu</p>						
	420	550	95	WTA4255 1	314	
<p>Umyvadlo na desku Melbourne, bílé s otvory pro armaturu s přepadem</p>						

Podrobné informace o příslušenství k výrobkům naleznete v samostatné kapitole.

EASY LINE pronto - seznam modelů

doplňkové skříňky a příslušenství naleznete v samostatné kapitole

Ceny bez DPH v €

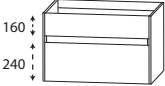
Údaj o hloubce odpovídá hloubce korpusu	Hloubka v mm	Šířka v mm	Výška v mm	Číslo výrobku	Doraz	Příplatek za vysoce lesklý korpus
<h3>Umyvadlové desky s hranou ABS</h3> <h4>Uved'te prosím polohu umyvadla</h4>						
	Deska umyvadla včetně výřezů pro umyvadla nabízená v této sérii					
Šířka 726 mm pro 1 výřez na umyvadlo uprostřed	495	726	28	A P A 5 0 7 0 6 3	68	11
Šířka 1026 mm pro 1 výřez na umyvadlo vlevo, uprostřed, nebo vpravo	495	1026	28	A P A 5 0 1 0 6 3	86	17
Šířka 1226 mm pro 1 výřez na umyvadlo uprostřed	495	1226	28	A P A 5 0 1 2 6 3	97	20
Šířka 1426 mm 1 nebo 2 výřezy pro umyvadla	495	1426	28	A P A 5 0 1 4 6 3	108	23
Šířka 1726 mm 1 nebo 2 výřezy pro umyvadla	495	1726	28	A P A 5 0 1 7 6 3	125	26
variabilní hloubka a šířka cena za metr	495	300-2600	28	A P N 6 0 V 2 8	145	14
<h3>Skříňky pod umyvadlo</h3>						
	Skříňka pod umyvadlo 1 zásuvka s tlumeným dovíráním s výřezem pro sifon 1 kovový výsuv s tlumeným dovíráním					
Bez LED osvětlení	492	720	440	S E T 3 8 7 S 1 G	613	29
s LED osvětlením 1 podsvícený prostor úchyty 3,1 W / konvertory 15 W 333 lumenů / 6300 Kelvin 1 pohybový senzor Tento výrobek obsahuje světelný zdroj energetické třídy: E	492	720	440	S E T 3 8 7 S B G	738	29
Volitelné příslušenství: Prostorově úsporná protizápachová zátka odtoku, 40 mm Prostorově úsporná protizápachová zátka odtoku, 32 mm				P Z 1 3 6 7 P Z 1 4 2 3	20 29	

Podrobné informace o příslušenství k výrobkům naleznete v samostatné kapitole.

EASY LINE pronto - seznam modelů

doplňkové skříňky a příslušenství naleznete v samostatné kapitole

Ceny bez DPH v €

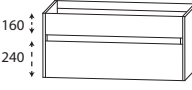
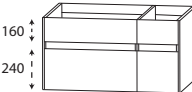
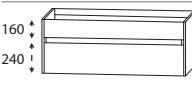
Údaj o hloubce odpovídá hloubce korpusu	Hloubka v mm	Šířka v mm	Výška v mm	Číslo výrobku	Doraz	Příplatek za vyso- ce lesklý korpus
Skříňky pod umyvadlo						
 <p>Skříňka pod umyvadlo 1 zásuvka s tlumeným dovíráním s výřezem pro sifon 1 kovový výsuv s tlumeným dovíráním</p>						
Bez LED osvětlení	492	1020	440	SET 3 8 1 S 1 G	735	29
s LED osvětlením 1 podsvícený prostor úchytu 4,5 W / konvertory 15 W 485 lumenů / 6300 Kelvin 1 pohybový senzor Tento výrobek obsahuje světelný zdroj energetické třídy: E	492	1020	440	SET 3 8 1 S B G	861	29
Volitelné příslušenství: Prostorově úsporná protizápachová zátka odtoku, 40 mm Prostorově úsporná protizápachová zátka odtoku, 32 mm				P Z 1 3 6 7 P Z 1 4 2 3	20 29	
 <p>Skříňka pod umyvadlo Skříňka pod umyvadlo 700 mm 1 zásuvka s tlumeným dovíráním s výřezem pro sifon 1 kovový výsuv s tlumeným dovíráním Spodní skříňka 300 mm 1 zásuvka s tlumeným dovíráním 1 kovový výsuv s tlumeným dovíráním</p>						
Obrázek = vpravo						
Bez LED osvětlení	492	1020	440	SET 3 8 1 0 1 G	L/R 932	57
s LED osvětlením 2 podsvícené zapuštěné profilové úchyty 4,4 W / konvertory 15 W 333 + 128 lumenů / 6300 Kelvin 1 pohybový senzor Tento výrobek obsahuje světelný zdroj energetické třídy: E	492	1020	440	SET 3 8 1 0 B G	L/R 1086	57
Volitelné příslušenství: Prostorově úsporná protizápachová zátka odtoku, 40 mm Prostorově úsporná protizápachová zátka odtoku, 32 mm				P Z 1 3 6 7 P Z 1 4 2 3	20 29	
 <p>Skříňka pod umyvadlo 1 zásuvka s tlumeným dovíráním s výřezem pro sifon 1 kovový výsuv s tlumeným dovíráním</p>						
Bez LED osvětlení	492	1220	440	SET 3 8 2 S 1 G	815	29
s LED osvětlením 1 podsvícený prostor úchytu 5,5 W / konvertory 15 W 589 lumenů / 6300 Kelvin 1 pohybový senzor Tento výrobek obsahuje světelný zdroj energetické třídy: E	492	1220	440	SET 3 8 2 S B G	941	29
Volitelné příslušenství: Prostorově úsporná protizápachová zátka odtoku, 40 mm Prostorově úsporná protizápachová zátka odtoku, 32 mm				P Z 1 3 6 7 P Z 1 4 2 3	20 29	

Podrobné informace o příslušenství k výrobkům naleznete v samostatné kapitole.

EASY LINE pronto - seznam modelů

doplňkové skříňky a příslušenství naleznete v samostatné kapitole

Ceny bez DPH v €

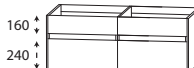



Údaj o hloubce odpovídá hloubce korpusu	Hloubka v mm	Šířka v mm	Výška v mm	Číslo výrobku	Doraz	Příplatek za vysoce lesklý korpus
Skříňky pod umyvadlo						
 <p>Obr.= vlevo Levá police</p>	Skříňka pod umyvadlo pro řešení s jedním samostatným umyvadlem 1 Skříňka pod umyvadlo Šířka 700 mm 1 zásuvka s tlumeným dovíráním s výřezem pro sifon 1 kovový výsuv s tlumeným dovíráním 1 Spodní skříňka Šířka 700 mm 1 zásuvka s tlumeným dovíráním 1 kovový výsuv s tlumeným dovíráním					
	Bez LED osvětlení 492 1420 440 SET384E1G L/R 1134 57					
s LED osvětlením 2 podsvícené zapuštěné profilové úchyty 6,2 W / konvertory 15 W 333 + 333 lumenů / 6300 Kelvin 1 pohybový senzor Tento výrobek obsahuje světelný zdroj energetické třídy: E						
Volitelné příslušenství: Prostorově úsporná protizápachová zátka odtoku, 40 mm Prostorově úsporná protizápachová zátka odtoku, 32 mm						
				P Z 1 3 6 7	20	
				P Z 1 4 2 3	29	
	Skříňka pod umyvadlo řešení s dvojitým umyvadlem 2 Skříňky pod umyvadlo někdy Šířka 700 mm někdy 1 zásuvka s tlumeným dovíráním s výřezem pro sifon někdy 1 kovový výsuv s tlumeným dovíráním					
	Bez LED osvětlení 492 1420 440 SET38141G 1169 57					
s LED osvětlením 2 podsvícené zapuštěné profilové úchyty 6,2 W / konvertory 15 W 333 + 333 lumenů / 6300 Kelvin 1 pohybový senzor Tento výrobek obsahuje světelný zdroj energetické třídy: E						
Volitelné příslušenství: Prostorově úsporná protizápachová zátka odtoku, 40 mm (objednat 2 kusy) Prostorově úsporná protizápachová zátka odtoku, 32 mm (objednat 2 kusy)						
				P Z 1 3 6 7	20	
				P Z 1 4 2 3	29	

Podrobné informace o příslušenství k výrobkům naleznete v samostatné kapitole.

EASY LINE pronto - seznam modelů

doplňkové skříňky a příslušenství naleznete v samostatné kapitole

Ceny bez DPH v €

Údaj o hloubce odpovídá hloubce korpusu	Hloubka v mm	Šířka v mm	Výška v mm	Číslo výrobku	Doraz	Příplatek za vyso- ce lesklý korpus
Skříňky pod umyvadlo						
  Obr.= vlevo Levá police	Skříňka pod umyvadlo pro řešení s jedním samostatným umyvadlem					
1 Skříňka pod umyvadlo Šířka 700 mm 1 zásuvka s tlumeným dovíráním s výřezem pro sifon 1 kovový výsuv s tlumeným dovíráním 1 Spodní skříňka šířka 300 mm 1 zásuvka s tlumeným dovíráním 1 kovový výsuv s tlumeným dovíráním 1 Spodní skříňka Šířka 700 mm 1 zásuvka s tlumeným dovíráním 1 kovový výsuv s tlumeným dovíráním						
Bez LED osvětlení						
	492	1720	440	SET 3 8 7 E 1 G	L/R	1454 86
s LED osvětlením						
3 podsvícený profil úchytk 7,5 W / konvertor 15 W 333 + 128 + 333 lumenů / 6300 Kelvin 1 pohybový senzor Tento výrobek obsahuje světelný zdroj energetické třídy: E						
Volitelné příslušenství: Prostorově úsporná protizápachová zátka odtoku, 40 mm						
				P Z 1 3 6 7		20
Prostorově úsporná protizápachová zátka odtoku, 32 mm						
				P Z 1 4 2 3		29
Skříňka pod umyvadlo řešení s dvojitým umyvadlem						
 	Skříňka pod umyvadlo řešení s dvojitým umyvadlem					
2 Skříňky pod umyvadlo někdy Šířka 700 mm někdy 1 zásuvka s tlumeným dovíráním s výřezem pro sifon někdy 1 kovový výsuv s tlumeným dovíráním 1 Spodní skříňka šířka 300 mm 1 zásuvka s tlumeným dovíráním 1 kovový výsuv s tlumeným dovíráním						
Bez LED osvětlení						
	492	1720	440	SET 3 8 1 7 1 G		1488 86
s LED osvětlením						
3 podsvícený profil úchytk 7,5 W / konvertor 15 W 333 + 128 + 333 lumenů / 6300 Kelvin 1 pohybový senzor Tento výrobek obsahuje světelný zdroj energetické třídy: E						
Volitelné příslušenství: Prostorově úsporná protizápachová zátka odtoku, 40 mm (objednat 2 kusy)						
				P Z 1 3 6 7		20
Prostorově úsporná protizápachová zátka odtoku, 32 mm (objednat 2 kusy)						
				P Z 1 4 2 3		29

Podrobné informace o příslušenství k výrobkům naleznete v samostatné kapitole.

EASY LINE pronto - seznam modelů

doplňkové skříňky a příslušenství naleznete v samostatné kapitole

Ceny bez DPH v €

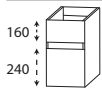
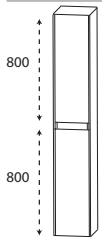
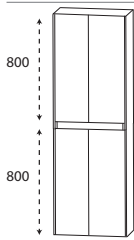
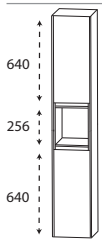
Údaj o hloubce odpovídá hloubce korpusu	Hloubka v mm	Šířka v mm	Výška v mm	Číslo výrobku	Doraz	Příplatek za vyso- ce lesklý korpus			
Volitelný Spodní skříňky pod umyvadlové desky									
	Spodní skříňka pro umyvadlovou desku 1 zásuvka s tlumeným dovíráním 1 kovový výsuv s tlumeným dovíráním Bez LED osvětlení		470	300	440	U T A 3 8 3 0 1 G	319	29	
	s LED osvětlením 1 podsvícený profilový úchyt 1,3 W / 128 lumenů / 6300 Kelvin Tento výrobek obsahuje světelný zdroj energetické třídy: E Lze objednat se stávajícími rozměry umyvadel , další šířky je možné naplánovat Volitelné příslušenství: 4 x šroub pro připojení těla		470	300	440	U T A 3 8 3 0 B G	348	29	
				5 0 4 2 7 9	6				
Vysoké skříňky									
	Vysoká skříňka 2 otočná dvířka 2 skleněné police (nahore) 2 skleněné police (dole) boční zdvojení 10 mm		322	320	1630	H N A 0 3 3 A 1 G	L/R	447	54
				322	420	1630	H N A 0 3 4 A 1 G	L/R	487
	Vysoká skříňka 4 otočná dvířka 2 skleněné police (nahore) 2 skleněné police (dole) boční zdvojení 10 mm		322	620	1630	H N A 0 3 6 A 1 G		675	54
	Vysoká skříňka 2 otočná dvířka 1 skleněná police (nahore) 1 skleněná police (dole) 1 otevřená police boční zdvojení 10 mm		322	320	1630	H N A 0 2 3 A 1 G	L/R	447	54
				322	420	1630	H N A 0 2 4 A 1 G	L/R	487

Podrobné informace o příslušenství k výrobkům naleznete v samostatné kapitole.

EASY LINE pronto - seznam modelů

doplňkové skřínky a příslušenství naleznete v samostatné kapitole

Ceny bez DPH v €

Údaj o hloubce odpovídá hloubce korpusu

Vysoké skřínky

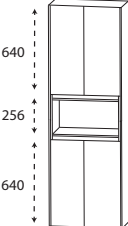
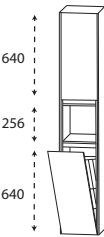
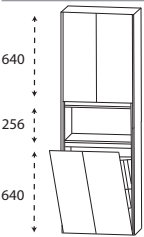
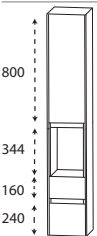
	Hloubka v mm	Šířka v mm	Výška v mm	Číslo výrobku	Doraz	Příplatek za vyso- ce lesklý korpus
 <p>Vysoká skříňka 4 otočná dvířka 1 skleněná police (nahore) 1 skleněná police (dole) 1 otevřená police boční zdvojení 10 mm</p>	322	620	1630	H N A 0 2 6 A 1 G		675 54
 <p>Vysoká skříňka s košem na prádlo 1 otočná dvířka 1 skleněná police (nahore) 1 otevřená police 1 koš na prádlo s drátěným košem boční zdvojení 10 mm</p> <p>Objem koše : 25 litrů Objem koše : 35 litrů</p>	322 322	320 420	1630 1630	H N A 0 2 3 A 1 W H N A 0 2 4 A 1 W	L/R L/R	487 54 530 54
 <p>Vysoká skříňka s košem na prádlo 2 otočná dvířka 1 skleněná police (nahore) 1 otevřená police 1 koš na prádlo s drátěným košem Objem koše : 55 litrů boční zdvojení 10 mm</p>	322	620	1630	H N A 0 2 6 A 1 W		741 54
 <p>Vysoká skříňka 1 otočná dvířka 2 skleněné police (nahore) 1 otevřená police 1 zásuvka s tlumeným dovíráním 1 kovový výsuv s tlumeným dovíráním včetně relingu boční zdvojení 10 mm</p>	322 322	320 420	1630 1630	H N A 0 2 3 A 2 G H N A 0 2 4 A 2 G	L/R L/R	604 54 661 54

Podrobné informace o příslušenství k výrobkům naleznete v samostatné kapitole.

EASY LINE pronto - seznam modelů

doplňkové skřínky a příslušenství naleznete v samostatné kapitole

Ceny bez DPH v €

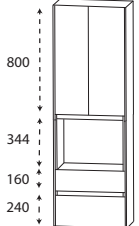
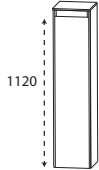
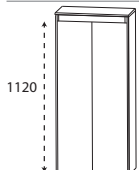
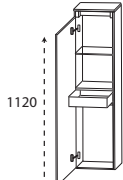
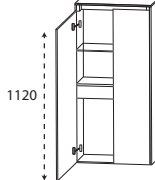
Údaj o hloubce odpovídá hloubce korpusu		Hloubka v mm	Šířka v mm	Výška v mm	Číslo výrobku	Doraz	Příplatek za vyso- ce lesklý korpus
Vysoké skřínky							
	Vysoká skříňka 2 otočná dvířka 2 skleněné police (nahore) 1 otevřená police 1 zásuvka s tlumeným dovíráním 1 kovový výsuv s tlumeným dovíráním včetně relingu boční zdvojení 10 mm	322	620	1630	H N A 0 2 6 A 2 G		866 54
Středové skřínky							
	Středová skříňka 1 otočná dvířka 3 skleněné police 1 krycí deska, hloubka 325 mm	325	325	1160	M N A 7 1 3 A 1 G	L/R	362 46
			325	425	1160	M N A 7 1 4 A 1 G	L/R
	Středová skříňka 2 otočná dvířka 3 skleněné police 1 krycí deska, hloubka 325 mm	325	625	1160	M N A 7 1 6 A 1 G		519 48
	Středová skříňka s vnitřní zásuvkou 1 otočná dvířka 1 skleněná police (nahore) 1 vnitřní zásuvky z tlumeným dovíráním 1 krycí deska, hloubka 325 mm	325	325	1160	M N A 7 4 3 A 1 G	L/R	433 46
			325	425	1160	M N A 7 4 4 A 1 G	L/R
	Středová skříňka s vnitřní zásuvkou 2 otočná dvířka 1 skleněná police (nahore) 1 vnitřní zásuvky z tlumeným dovíráním 1 krycí deska, hloubka 325 mm	325	625	1160	M N A 7 4 6 A 1 G		607 48

Podrobné informace o příslušenství k výrobkům naleznete v samostatné kapitole.

EASY LINE pronto - seznam modelů

doplňkové skříňky a příslušenství naleznete v samostatné kapitole

Ceny bez DPH v €

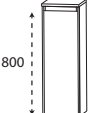
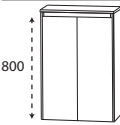
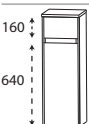
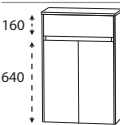
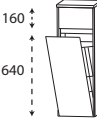
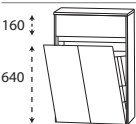
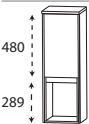
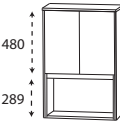
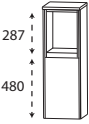



Údaj o hloubce odpovídá hloubce korpusu		Hloubka v mm	Šířka v mm	Výška v mm	Číslo výrobku	Doraz	Příplatek za vyso- ce lesklý korpus	
	Skříňky Highboard 1 otočná dvířka 2 skleněné police 1 krycí deska, hloubka 325 mm	325	325	840	H B A 5 1 3 A 1 G	L/R	291	34
		325	425	840	H B A 5 1 4 A 1 G	L/R	322	37
	Skříňky Highboard 2 otočná dvířka 2 skleněné police 1 krycí deska, hloubka 325 mm	325	625	840	H B A 5 1 6 A 1 G		422	37
	Skříňky Highboard 1 zásuvka s tlumeným dovíráním 1 otočná dvířka 1 skleněná police boční zdvojení 10 mm 1 krycí deska, hloubka 325 mm	325	325	840	H B A 5 5 3 A 1 G	L/R	379	34
		325	425	840	H B A 5 5 4 A 1 G	L/R	419	37
	Skříňky Highboard 1 zásuvka s tlumeným dovíráním 2 otočná dvířka 1 skleněná police boční zdvojení 10 mm 1 krycí deska, hloubka 325 mm	325	625	840	H B A 5 5 6 A 1 G		504	37
	Skříňka Highboard s košem na prádlo 1 zásuvka s tlumeným dovíráním 1 koš na prádlo s drátěným košem boční zdvojení 10 mm 1 krycí deska, hloubka 325 mm							
	Objem koše : 25 litrů Objem koše : 35 litrů	325	325	840	H B A 5 5 3 A W G		419	34
		325	425	840	H B A 5 5 4 A W G		462	37
	Skříňka Highboard s košem na prádlo 1 zásuvka s tlumeným dovíráním 1 koš na prádlo s drátěným košem Objem koše : 55 litrů boční zdvojení 10 mm 1 krycí deska, hloubka 325 mm	325	625	840	H B A 5 5 6 A W G		570	37
	Skříňky Highboard 1 otočná dvířka 1 skleněná police 1 otevřená police níže boční zdvojení 10 mm 1 krycí deska, hloubka 325 mm	325	325	840	H B A 5 1 3 A 2 G	L/R	291	34
		325	425	840	H B A 5 1 4 A 2 G	L/R	322	37
	Skříňky Highboard 2 otočná dvířka 1 skleněná police 1 otevřená police níže boční zdvojení 10 mm 1 krycí deska, hloubka 325 mm	325	625	840	H B A 5 1 6 A 2 G		422	37
	Skříňky Highboard 1 otevřená police nahore 1 otočná dvířka 1 skleněná police boční zdvojení 10 mm 1 krycí deska, hloubka 325 mm	325	325	840	H B A 5 1 3 A 3 G	L/R	291	34
		325	425	840	H B A 5 1 4 A 3 G	L/R	322	37

Podrobné informace o příslušenství k výrobkům naleznete v samostatné kapitole.

EASY LINE pronto - seznam modelů

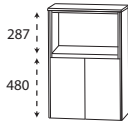
doplňkové skříňky a příslušenství naleznete v samostatné kapitole

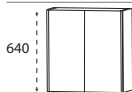
Ceny bez DPH v €

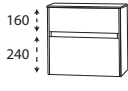
Údaj o hloubce odpovídá hloubce korpusu	Hloubka v mm	Šířka v mm	Výška v mm	Číslo výrobku	Doraz	Příplatek za vyso- ce lesklý korpus
Skříňky Highboard						
	325	625	840	H B A 5 1 6 A 3 G		422 37
Skříňky Highboard 1 otevřená police nahoře 2 otočná dvířka 1 skleněná police boční zdvojení 10 mm 1 krycí deska, hloubka 325 mm						
Horní skříňky						
	172	320	640	O G A 4 1 3 A 1 G	L/R	182 26
Horní skříňka 1 otočná dvířka 1 skleněná police boční zdvojení 10 mm	172	420	640	O G A 4 1 4 A 1 G	L/R	205 26
	172	620	640	O G A 4 1 6 A 1 G		285 26
Horní skříňka 2 otočná dvířka 1 skleněná police boční zdvojení 10 mm						
Spodní skříňky						
	325	325	450	U N A 3 8 3 A 1 G		368 23
Spodní skříňka 1 zásuvka s tlumeným dovíráním 1 kovový výsuv s tlumeným dovíráním 1 krycí deska, hloubka 325 mm	325	425	450	U N A 3 8 4 A 1 G		402 26
	325	625	450	U N A 3 8 6 A 1 G		507 29
Spodní skříňka 1 zásuvka s tlumeným dovíráním 1 kovový výsuv s tlumeným dovíráním 1 krycí deska, hloubka 325 mm						

Podrobné informace o příslušenství k výrobkům naleznete v samostatné kapitole.

EASY LINE pronto – příklady plánování

Ceny bez DPH v €

PRK-0170-1			
1	Ploché zrcadlo	F S A 4 3 7 0 7 2	254
1	Keramické nástavné umyvadlo Connect Air	W T A 0 8 0 5 1	251
1	Deska umyvadla 726 mm	A P A 5 0 7 0 6 3	68
1	Skříňka pod umyvadlo Bez LED osvětlení	S E T 3 8 7 S 1 G	613
Součet			1186
PRK01702	skříňka pod umyvadlo s LED osvětlením	Součet	1311
Příplatek za vysoce lesklý korpus			40



Šířka 726 mm

PRK-0110-1			
1	Ploché zrcadlo	F S A 4 3 1 0 7 2	331
1	Keramické nástavné umyvadlo Connect Air	W T A 0 8 0 5 1	251
1	Deska umyvadla 1026 mm	A P A 5 0 1 0 6 3	86
1	Skříňka pod umyvadlo Bez LED osvětlení	S E T 3 8 1 S 1 G	735
Součet			1403
PRK01102	skříňka pod umyvadlo s LED osvětlením	Součet	1529
Příplatek za vysoce lesklý korpus			46

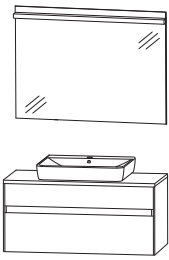

Šířka 1026 mm

PRK-0110-3			
1	Ploché zrcadlo	F S A 4 3 1 0 7 2	331
1	Keramické nástavné umyvadlo Connect Air	W T A 0 8 0 5 1	251
1	Deska umyvadla 1026 mm	A P A 5 0 1 0 6 3	86
1	Skříňka pod umyvadlo Bez LED osvětlení	S E T 3 8 1 0 1 G	932
Součet			1600
PRK01104	skříňka pod umyvadlo s LED osvětlením	Součet	1754
Příplatek za vysoce lesklý korpus			74

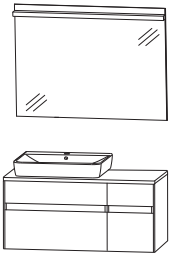

Šířka 1026 mm
Odkládací plocha
vpravo

PRK-0110-5			
1	Ploché zrcadlo	F S A 4 3 1 0 7 2	331
1	Keramické nástavné umyvadlo Connect Air	W T A 0 8 0 5 1	251
1	Deska umyvadla 1026 mm	A P A 5 0 1 0 6 3	86
1	Skříňka pod umyvadlo Bez LED osvětlení	S E T 3 8 1 0 1 G	932
Součet			1600
PRK01106	skříňka pod umyvadlo s LED osvětlením	Součet	1754
Příplatek za vysoce lesklý korpus			74

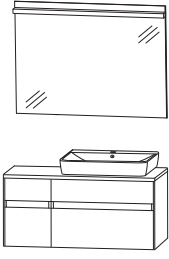

Šířka 1026 mm
Odkládací plocha
vlevo

Podrobné informace o prostorově úsporných protizápachových zátkách odtoku naleznete v samostatném přehledu příslušenství.

EASY LINE pronto – příklady plánování

Ceny bez DPH v €

PRK-0112-1			
1	Ploché zrcadlo	F S A 4 3 1 2 7 2	382
1	Keramické nástavné umyvadlo Connect Air	W T A 0 8 0 5 1	251
1	Deska umyvadla 1226 mm	A P A 5 0 1 2 6 3	97
1	Skříňka pod umyvadlo Bez LED osvětlení	S E T 3 8 2 S 1 G	815
			Součet 1545
PRK 0 1 1 2 2	skříňka pod umyvadlo s LED osvětlením		Součet 1671
			Příplatek za vysoce lesklý korpus 49

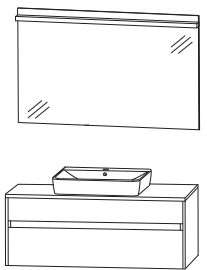

Šířka 1226 mm

PRK-0114-1			
2	Ploché zrcadlo	F S A 5 1 4 0 B 3	628
2	Keramické nástavné umyvadlo Connect Air	W T A 0 8 0 5 1	502
1	Deska umyvadla 1426 mm	A P A 5 0 1 4 6 3	108
1	Skříňka pod umyvadlo Bez LED osvětlení	S E T 3 8 1 4 1 G	1169
			Součet 2407
PRK 0 1 1 4 2	skříňka pod umyvadlo s LED osvětlením		Součet 2560
			Příplatek za vysoce lesklý korpus 80

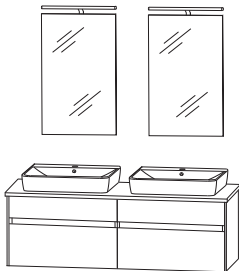

Šířka 1426 mm

PRK-0114-3			
1	Ploché zrcadlo	F S B 4 4 1 0 0 1	439
3	Funkční regál lakovaná bílá matná	R G L 1 1 3 0 0 1	384
1	Keramické nástavné umyvadlo Connect Air	W T A 0 8 0 5 1	251
1	Deska umyvadla 1426 mm	A P A 5 0 1 4 6 3	108
1	Skříňka pod umyvadlo Bez LED osvětlení	S E T 3 8 4 E 1 G	1134
			Součet 2316
PRK 0 1 1 4 4	skříňka pod umyvadlo s LED osvětlením		Součet 2470
			Příplatek za vysoce lesklý korpus 80

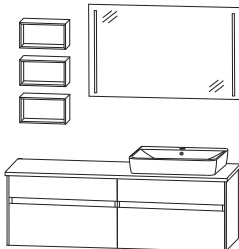

Šířka 1426 mm
Odkládací plocha vlevo

PRK-0117-1			
2	Ploché zrcadlo	F S A 4 3 7 0 7 2	508
2	Keramické nástavné umyvadlo Connect Air	W T A 0 8 0 5 1	502
1	Deska umyvadla 1726 mm	A P A 5 0 1 7 6 3	125
1	Skříňka pod umyvadlo Bez LED osvětlení	S E T 3 8 1 7 1 G	1488
			Součet 2623
PRK 0 1 1 7 2	skříňka pod umyvadlo s LED osvětlením		Součet 2805
			Příplatek za vysoce lesklý korpus 112

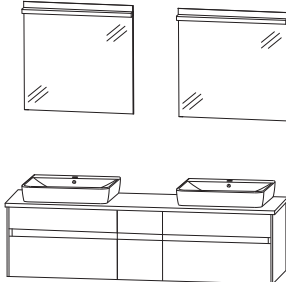

Šířka 1726 mm

Podrobné informace o prostorově úsporných protizápachových zátkách odtoku naleznete v samostatném přehledu příslušenství.

EASY LINE pronto - rozměrové náčrty

CONNECT AIR WTA 0805

MELBOURNE WTA 1104

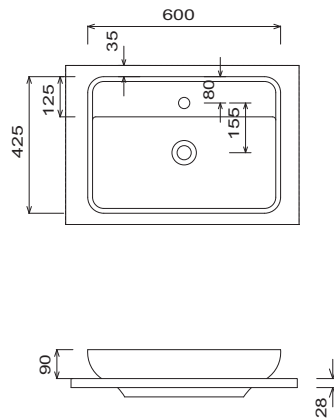
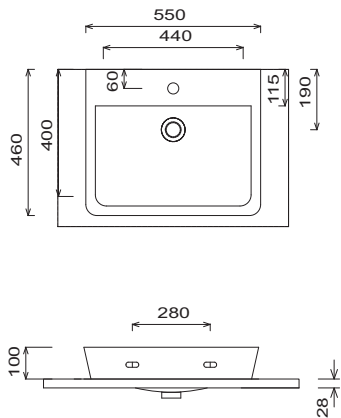

MÁLAGA WTA 4255 1

Umyvadlo
Výška umyvadla odpovídá výšce umyvadla Connect Air

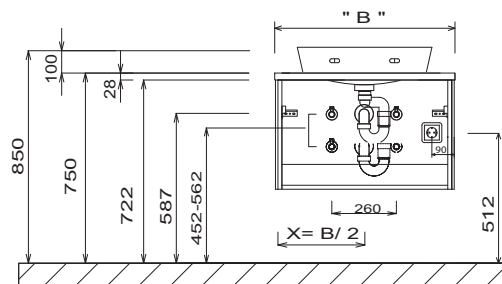
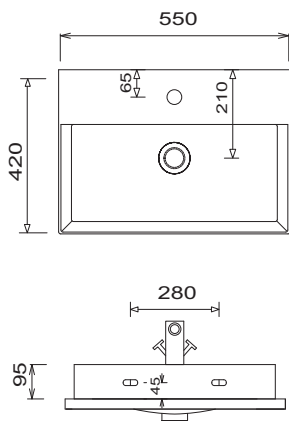

Umyvadlo + ovládací skříňka
Výška umyvadla odpovídá výšce umyvadla Connect Air

Dvojité umyvadlo Šířka 1400 mm
Výška umyvadla odpovídá výšce umyvadla Connect Air

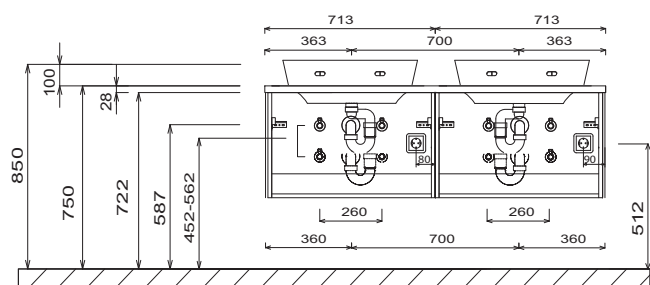
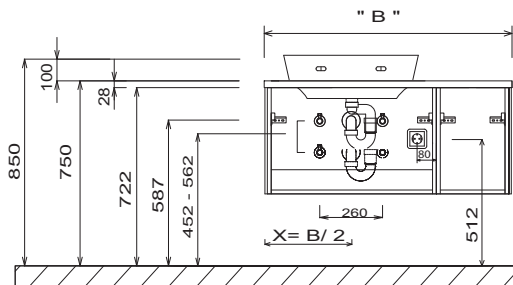

Tolerance:
Rozměrové tolerance (+/-5 mm) a tolerance nerovnosti (DIN 18202) podléhají obvyklým specifickým tolerancím pro stavební materiály podle DIN 18202.

Legenda
B= šířka skříňky pod umyvadlo
X= poloha připojení odpadní vody

EASY LINE pronto - rozměrové náčrty

Dvojité umyvadlo šířka 1700 mm
Výška umyvadla odpovídá výšce umyvadla Connect Air

FSA 43xx 72

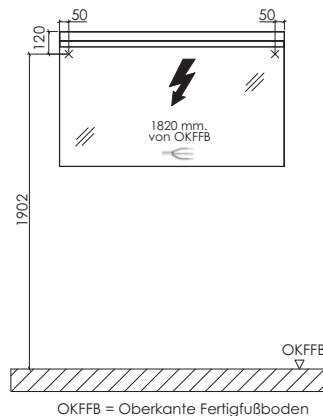
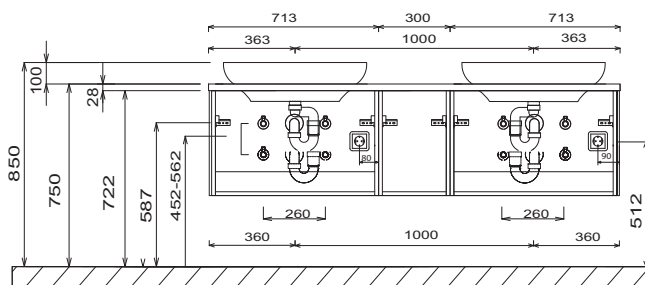

FSB 44xx 01

Elektrické přípojky pro zrcadlové skříňky

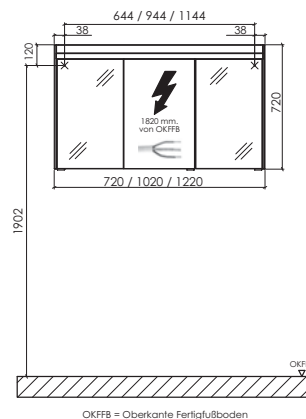
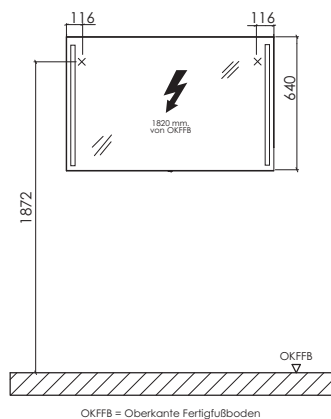

Legenda

B= šířka skříňky pod umyvadlo
X= poloha připojení odpadní vody

Tolerance:

Rozměrové tolerance (+/-5 mm) a tolerance nerovnosti (DIN 18202) podléhají obvyklým specifickým tolerancím pro stavební materiály podle DIN 18202.



Barvy čela

F Přední fóliová část



standardní provedení
bez úchytů
Č. 677 Cosmos šedá mat

Volitelné provedení
s úchyty
Č. 777 Cosmos šedá mat



standardní provedení
bez úchytů
Č. 672 polární bílá, vysoký lesk

Volitelné provedení
s úchyty
Č. 722 polární bílá, vysoký lesk



standardní provedení
bez úchytů
Č. 676 Dub Charleston

Volitelné provedení
s úchyty
Č. 680 Dub Charleston



standardní provedení
bez úchytů
Č. 695 Dub přírodní imitace

Volitelné provedení
s úchyty
Č. 785 Dub přírodní imitace



standardní provedení
bez úchytů
Č. 675 Dub písek

Volitelné provedení
s úchyty
Č. 794 Dub písek

Dekory korpusu

* Vysoce lesklý korpus za příplatek



Č. 177
Cosmos šedá
mat

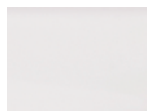

Č. 111
bílá matná

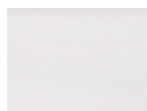

*Č. 161
Bílá, vysoký
lesk



Č. 180
Dub Charles-
ton



Č. 185
Dub přírodní
imitace



Č. 194
Dub písek

Varianty úchytek

Standardní úchyt



bez madla, se zapuštěným
úchytem

Volitelné úchyty



Č. 520, tyčový úchyt, chrom

Barvy umyvadel

Litá nábytková umyvadla



Č. 1
Bílá

Keramická umyvadla na desku



Č. 1
Bílá

Prémiová technika výsuvu a dovírání



Č. 559

Prémiový výsuv s tlumeným dovíráním

Dvířka s integrovaným systémem tlumeného
dovírání

Zrcadlové skříňky

Série A





Série B



EASY LINE facta - seznam modelů

doplňkové skříňky a příslušenství naleznete v samostatné kapitole

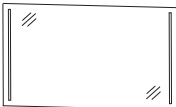
Ceny bez DPH v €

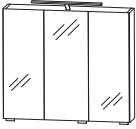

Údaj o hloubce odpovídá hloubce korpusu	Hloubka v mm	Šířka v mm	Výška v mm	Číslo výrobku	Doraz	Příplatek za vysoce lesklý korpus
Ploché zrcadlo						
 <p>Ploché zrcadlo LED vodorovné osvětlení vpravo a vlevo 11,0 W / konvertory 15 W 968 lumenů / 6500 Kelvin vč. klopného spínače Tento výrobek obsahuje světelný zdroj energetické třídy: F</p> <p>Šířka 700 mm</p> <p>Šířka 1000 mm</p> <p>Šířka 1200 mm</p>	30	700	640	F S B 4 4 7 0 0 1	405	
	30	1000	640	F S B 4 4 1 0 0 1	439	
	30	1200	640	F S B 4 4 1 2 0 1	462	
 <p>Ploché zrcadlo 1 LED horní osvětlení 1 LED Konvertor vč. klopného spínače Tento výrobek obsahuje světelný zdroj energetické třídy: F</p> <p>uvedte barvu korpusu</p> <p>Šířka 700 mm 1 horní světlo LED 400 mm 6,5 W / konvertory 15 W 760 lumenů / 6500 Kelvin 1 opěrná noha</p> <p>Šířka 1000 mm 1 horní světlo LED 600 mm 9,7 W / konvertory 15 W 1140 lumenů / 6500 Kelvin 1 opěrná noha</p> <p>Šířka 1200 mm Horní světlo LED 900 mm 13,6 W / konvertor 30 W 1580 lumenů / 6500 Kelvin 2 opěrné nohy</p>	28	700	640	F S A 4 5 7 0 B 2	302	20
	28	1000	640	F S A 4 5 1 0 B 2	339	29
	28	1200	640	F S A 4 5 1 2 B 2	416	34
Zrcadlové skříňky Série A						
 <p>včetně úchytek</p> <p>Zrcadlová skříňka 3 otočná dvířka se zrcadlem 2 prostřední stěny, 3 skleněných polic 1 LED horní osvětlení 400 mm (6,5 Watt) 760 lumenů / 6500 Kelvin 1 LED konvertor 15 W 1 vypínač / zásuvka Šířky dvířek: 196 mm / 296 mm / 196 mm Tento výrobek obsahuje světelný zdroj energetické třídy: F</p> <p>Volitelné příslušenství LED osvětlení umyvadla další zásuvky možné - viz příslušenství</p>	150	700	640	S 2 A 4 3 7 S 4	447	26
				P Z 1 0 6 3 6 0	57	

Podrobné informace o příslušenství k výrobkům naleznete v samostatné kapitole.

EASY LINE facto - seznam modelů

doplňkové skříňky a příslušenství naleznete v samostatné kapitole

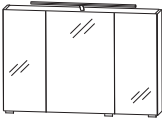
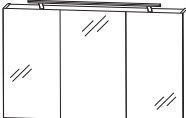
Ceny bez DPH v €

Údaj o hloubce odpovídá hloubce korpusu		Hloubka v mm	Šířka v mm	Výška v mm	Číslo výrobku	Doraz	Příplatek za vyso- ce lesklý korpus
Zrcadlové skříňky Série A							
	<p>Zrcadlová skříňka 3 otočná dvířka se zrcadlem 2 prostřední stěny, 3 skleněných polic 1 LED horní osvětlení 600 mm (9,7 Watt) 1140 lumenů / 6500 Kelvin 1 LED konvertor 30 W 1 vypínač / zásuvka Šířky dvířek: 288 mm / 412 mm / 288 mm Tento výrobek obsahuje světelný zdroj energetické třídy: F</p> <p>Volitelné příslušenství LED osvětlení umyvadla další zásuvky možné - viz příslušenství</p>	150	1000	640	S 2 A 4 3 1 S 4		522 26
včetně úchytek					P Z 1 0 6 3 9 0	71	
	<p>Zrcadlová skříňka 3 otočná dvířka se zrcadlem 3 skleněné police 2 prostřední stěny 1 LED horní osvětlení 900 mm (13,6 Watt) 1580 lumenů / 6500 Kelvin 1 LED konvertor 30 W 1 vypínač / zásuvka Šířky dvířek: 388 mm / 412 mm / 388 mm Tento výrobek obsahuje světelný zdroj energetické třídy: F</p> <p>Volitelné příslušenství LED osvětlení umyvadla další zásuvky možné - viz příslušenství</p>	150	1200	640	S 2 A 4 3 2 S 4		599 26
včetně úchytek					P Z 1 0 6 3 1 2	86	
Zrcadlové skříňky Série B							
	<p>Zrcadlová skříňka 3 otočná dvířka se zrcadlem 3 skleněné police 2 prostřední stěny 2 LED boční světelné profily 2 x 6 W / konvertor 30 W 2 x 462 lumenů / 6000 Kelvin 1 vypínač / zásuvka Šířky dvířek: 180 mm / 296 mm / 180 mm Tento výrobek obsahuje světelný zdroj energetické třídy: G</p> <p>Volitelné příslušenství Horní světlo LED LED osvětlení umyvadla další zásuvky možné - viz příslušenství</p>	170	700	640	S 2 A 4 3 7 0 7 9		493 26
včetně úchytek					P Z 1 0 8 3 5 0 P Z 1 0 6 3 6 0	83 57	

Podrobné informace o příslušenství k výrobkům naleznete v samostatné kapitole.

EASY LINE facto - seznam modelů

doplňkové skříňky a příslušenství naleznete v samostatné kapitole

Ceny bez DPH v €

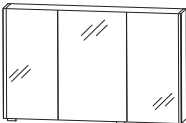
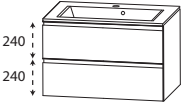
Údaj o hloubce odpovídá hloubce korpusu	Hloubka v mm	Šířka v mm	Výška v mm	Číslo výrobku	Doraz	Příplatek za vyso- ce lesklý korpus
Zrcadlové skříňky Série B						
 <p>včetně úchytek</p> <p>Zrcadlová skříňka 3 otočná dvířka se zrcadlem 3 skleněné police 2 prostřední stěny 2 LED boční světelné profily 2 x 6 W / konvertor 30 W 2 x 462 lumenů / 6000 Kelvin 1 vypínač / zásuvka Šířky dvířek: 222 mm / 512 mm / 222 mm Tento výrobek obsahuje světelný zdroj energetické třídy: G</p> <p>Volitelné příslušenství Horní světlo LED LED osvětlení umyvadla další zásuvky možné - viz příslušenství</p>	170	1000	640	S 2 A 4 3 1 0 7 9		544 26
				P Z 1 0 8 3 8 0 P Z 1 0 6 3 9 0		103 71
 <p>včetně úchytek</p> <p>Zrcadlová skříňka 3 otočná dvířka se zrcadlem 3 skleněné police 2 prostřední stěny 2 LED boční světelné profily 2 x 6 W / konvertor 30 W 2 x 462 lumenů / 6000 Kelvin 1 vypínač / zásuvka Šířky dvířek: 222 mm / 512 mm / 222 mm Tento výrobek obsahuje světelný zdroj energetické třídy: G</p> <p>Volitelné příslušenství Horní světlo LED LED osvětlení umyvadla další zásuvky možné - viz příslušenství</p>	170	1200	640	S 2 A 4 3 1 2 7 9		579 26
				P Z 1 0 8 3 8 0 P Z 1 0 6 3 1 2		103 86
Set -umyvadlo z litého mramoru						
 <p>Obr. bez úchytků</p> <p>Skládá se z: Umyvadlo z litého mramoru, bílé, 720 mm s přepadem 1 dělicí příčka bílá předfrézována Skříňka pod umyvadlo 700 mm 1 kovový výsuv s tlumeným dovíráním a výřezem pro sifon 1 kovový výsuv s tlumeným dovíráním včetně relingu</p> <p>Bez LED osvětlení 505 720 515 S E T 7 0 1 2 1 772 29</p> <p>s LED osvětlením 505 720 515 S E T 7 0 1 2 B 1 935 29 1 LED Konvertor 12 V, 15 W 711 lumenů / 6500 Kelvin vč. klopného spínače Tento výrobek obsahuje světelný zdroj energetické třídy: F</p> <p>Volitelné příslušenství: pohybový senzor pro LED osvětlení Prostorově úsporná protizápachová zátka odtoku, 40 mm Prostorově úsporná protizápachová zátka odtoku, 32 mm</p>	505	720	515	S E T 7 0 1 2 1 S E T 7 0 1 2 B 1		772 29 935 29
				P Z 1 1 4 1 P Z 1 3 6 7 P Z 1 4 2 3		57 20 29

Podrobné informace o příslušenství k výrobkům naleznete v samostatné kapitole.

EASY LINE facto - seznam modelů

doplňkové skříňky a příslušenství naleznete v samostatné kapitole

Ceny bez DPH v €

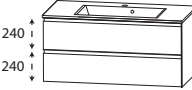
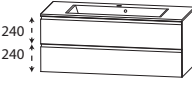
Údaj o hloubce odpovídá hloubce korpusu	Hloubka v mm	Šířka v mm	Výška v mm	Číslo výrobku	Doraz	Příplatek za vysoce lesklý korpus					
Set -umyvadlo z litého mramoru											
 <p>Obr. bez úchytů</p>	<p>Skládá se z: Umyvadlo z litého mramoru, bílé, 1020 mm s přepadem 1 dělicí příčka bílá předfrézována Skříňka pod umyvadlo, 1000 mm 1 kovový výsuv s tlumeným dovíráním a výřezem pro sifon 1 kovový výsuv s tlumeným dovíráním včetně relingu</p>										
	505	1020	515	SET 1 0 1 2 1	926	29					
<p>Bez LED osvětlení s LED osvětlením 1 LED Konvertor 12 V, 15 W 846 lumenů / 6500 Kelvin vč. klopného spínače Tento výrobek obsahuje světelný zdroj energetické třídy: F</p>						505	1020	515	SET 1 0 1 2 B 1	1100	29
<p>Volitelné příslušenství: pohybový senzor pro LED osvětlení Prostorově úsporná protizápachová zátka odtoku, 40 mm Prostorově úsporná protizápachová zátka odtoku, 32 mm</p>									P Z 1 1 4 1	57	
								P Z 1 3 6 7	20		
								P Z 1 4 2 3	29		
 <p>Obr. bez úchytů</p>	<p>Skládá se z: Umyvadlo z litého mramoru, bílé, 1220 mm s přepadem 1 dělicí příčka bílá předfrézována Skříňka pod umyvadlo 1200 mm 1 kovový výsuv s tlumeným dovíráním a výřezem pro sifon 1 kovový výsuv s tlumeným dovíráním včetně relingu</p>										
	505	1220	515	SET 1 2 1 2 1	1026	29					
<p>Bez LED osvětlení s LED osvětlením 1 LED Konvertor 12 V, 15 W 927 lumenů / 6500 Kelvin vč. klopného spínače Tento výrobek obsahuje světelný zdroj energetické třídy: F</p>						505	1220	515	SET 1 2 1 2 B 1	1208	29
<p>Volitelné příslušenství: pohybový senzor pro LED osvětlení Prostorově úsporná protizápachová zátka odtoku, 40 mm Prostorově úsporná protizápachová zátka odtoku, 32 mm</p>									P Z 1 1 4 1	57	
								P Z 1 3 6 7	20		
								P Z 1 4 2 3	29		

Podrobné informace o příslušenství k výrobkům naleznete v samostatné kapitole.

EASY LINE facto - seznam modelů

doplňkové skříňky a příslušenství naleznete v samostatné kapitole

Ceny bez DPH v €

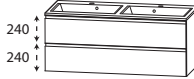
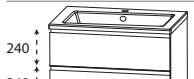
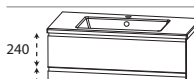
Údaj o hloubce odpovídá hloubce korpusu	Hloubka v mm	Šířka v mm	Výška v mm	Číslo výrobku	Doraz	Příplatek za vyso- ce lesklý korpus					
Set -umyvadlo z litého mramoru											
 <p>Obr. bez úchytů</p>	<p>Skládá se z: Dvojité umyvadlo z litého mramoru, bílé, 1220 mm s přepadem 1 dělicí příčka bílá předfrézována Skříňka pod umyvadlo 1200 mm 1 kovový výsuv s tlumeným dovíráním a výřezem pro sifon 1 kovový výsuv s tlumeným dovíráním včetně relingu</p>										
	505	1220	515	S E T 1 2 2 D 1	1080	29					
<p>Bez LED osvětlení s LED osvětlením 1 LED Konvertor 12 V, 15 W 927 lumenů / 6500 Kelvin vč. klopného spínače Tento výrobek obsahuje světelný zdroj energetické třídy: F</p>						505	1220	515	S E T 1 2 2 D B 1	1265	29
<p>Volitelné příslušenství: pohybový senzor pro LED osvětlení Prostorově úsporná protizápachová zátka odtoku, 40 mm (objednat 2 kusy) Prostorově úsporná protizápachová zátka odtoku, 32 mm (objednat 2 kusy)</p>									P Z 1 1 4 1	57	
									P Z 1 3 6 7	20	
									P Z 1 4 2 3	29	
Set - keramické umyvadlo											
 <p>Obr. bez úchytů</p>	<p>Skládá se z: Keramické umyvadlo, bílé, 720 mm s přepadem Skříňka pod umyvadlo 700 mm 1 kovový výsuv s tlumeným dovíráním a výřezem pro sifon 1 kovový výsuv s tlumeným dovíráním včetně relingu</p>										
	500	720	495	S E T 7 0 4 4 1	844	29					
<p>Volitelné příslušenství Prostorově úsporná protizápachová zátka odtoku, 40 mm Prostorově úsporná protizápachová zátka odtoku, 32 mm</p>									P Z 1 3 6 7	20	
									P Z 1 4 2 3	29	
 <p>Obr. bez úchytů</p>	<p>Skládá se z: Keramické umyvadlo, bílé, 1020 mm s přepadem Skříňka pod umyvadlo, 1000 mm 1 kovový výsuv s tlumeným dovíráním a výřezem pro sifon 1 kovový výsuv s tlumeným dovíráním včetně relingu</p>										
	500	1020	495	S E T 1 0 4 4 1	1040	29					
<p>Volitelné příslušenství Prostorově úsporná protizápachová zátka odtoku, 40 mm Prostorově úsporná protizápachová zátka odtoku, 32 mm</p>									P Z 1 3 6 7	20	
									P Z 1 4 2 3	29	

Podrobné informace o příslušenství k výrobkům naleznete v samostatné kapitole.

EASY LINE facto - seznam modelů

doplňkové skříňky a příslušenství naleznete v samostatné kapitole

Ceny bez DPH v €

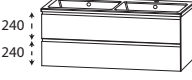
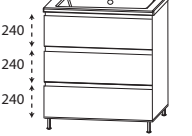
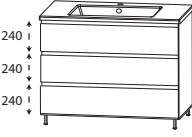

Údaj o hloubce odpovídá hloubce korpusu		Hloubka v mm	Šířka v mm	Výška v mm	Číslo výrobku	Doraz	Příplatek za vyso- ce lesklý korpus	
 <p>Skládá se z: Umyvadlo, keramické, bílé, 1220 mm s přepadem Skříňka pod umyvadlo 1200 mm 1 kovový výsuv s tlumeným dovíráním a výřezem pro sifon 1 kovový výsuv s tlumeným dovíráním včetně relingu</p> <p>Volitelné příslušenství Prostorově úsporná protizápachová zátka odtoku, 40 mm Prostorově úsporná protizápachová zátka odtoku, 32 mm</p>		500	1220	495	S E T 1 2 4 4 1		1362	29
 <p>Skládá se z: Dvojité keramické umyvadlo, bílé, 1220 mm s přepadem Skříňka pod umyvadlo 1200 mm 1 kovový výsuv s tlumeným dovíráním a výřezem pro sifon 1 kovový výsuv s tlumeným dovíráním včetně relingu Volitelné příslušenství Prostorově úsporná protizápachová zátka odtoku, 40 mm (objednat 2 kusy) Prostorově úsporná protizápachová zátka odtoku, 32 mm (objednat 2 kusy)</p>		500	1220	495	S E T 1 2 4 4 D 1		1397	29
 <p>Skládá se z: Keramické umyvadlo, bílé, 720 mm s přepadem Skříňka pod umyvadlo 700 mm 1 kovový výsuv s tlumeným dovíráním a výřezem pro sifon 2 kovové výsuvy s tlumeným dovíráním 1 dekorativní police volitelně s chromovaným nebo černým okrajem: Č. 129 chrom, Č. 144 Černá 4 ozdobné nožky volitelně v chromovém nebo černém provedení: Č. 101 chrom, Č. 043 Černá</p> <p>Volitelné příslušenství Prostorově úsporná protizápachová zátka odtoku, 40 mm Prostorově úsporná protizápachová zátka odtoku, 32 mm</p>		500	720	867	S E T Q U 7 0 2		1123	40
 <p>Skládá se z: Keramické umyvadlo, bílé, 1020 mm s přepadem Skříňka pod umyvadlo, 1000 mm 1 kovový výsuv s tlumeným dovíráním a výřezem pro sifon 2 kovové výsuvy s tlumeným dovíráním 1 dekorativní police volitelně s chromovaným nebo černým okrajem: Č. 129 chrom, Č. 144 Černá 4 ozdobné nožky volitelně v chromovém nebo černém provedení: Č. 101 chrom, Č. 043 Černá</p> <p>Volitelné příslušenství Prostorově úsporná protizápachová zátka odtoku, 40 mm Prostorově úsporná protizápachová zátka odtoku, 32 mm</p>		500	1020	867	S E T Q U 1 0 2		1359	40

Podrobné informace o příslušenství k výrobkům naleznete v samostatné kapitole.

EASY LINE facto - seznam modelů

doplňkové skříňky a příslušenství naleznete v samostatné kapitole

Ceny bez DPH v €

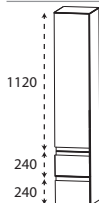
Údaj o hloubce odpovídá hloubce korpusu	Hloubka v mm	Šířka v mm	Výška v mm	Číslo výrobku	Doraz	Příplatek za vysoce lesklý korpus
Set - keramické umyvadlo						
 <p>Obr. bez úchytů</p>	500	1220	867	SETQU122 P Z 1 3 6 7 P Z 1 4 2 3	1710	40
Skládá se z: Umyvadlo, keramické, bílé, 1220 mm s přepadem Skříňka pod umyvadlo 1200 mm 1 kovový výsuv s tlumeným dovíráním a výřezem pro sifon 2 kovové výsuvy s tlumeným dovíráním 1 dekorativní police volitelně s chromovaným nebo černým okrajem: Č. 129 chrom, Č. 144 Černá 4 ozdobné nožky volitelně v chromovém nebo černém provedení: Č. 101 chrom, Č. 043 Černá Volitelné příslušenství Prostorově úsporná protizápachová zátka odtoku, 40 mm Prostorově úsporná protizápachová zátka odtoku, 32 mm						
 <p>Obr. bez úchytů</p>	500	1220	867	SETQU2D2 P Z 1 3 6 7 P Z 1 4 2 3	1744	40
Skládá se z: Dvojitě keramické umyvadlo, bílé, 1220 mm s přepadem Skříňka pod umyvadlo 1200 mm 1 kovový výsuv s tlumeným dovíráním a výřezem pro sifon 2 kovové výsuvy s tlumeným dovíráním 1 dekorativní police volitelně s chromovaným nebo černým okrajem: Č. 129 chrom, Č. 144 Černá 4 ozdobné nožky volitelně v chromovém nebo černém provedení: Č. 101 chrom, Č. 043 Černá Volitelné příslušenství Prostorově úsporná protizápachová zátka odtoku, 40 mm (objednat 2 kusy) Prostorově úsporná protizápachová zátka odtoku, 32 mm (objednat 2 kusy)						
Vysoké skříňky						
 <p>Obr. bez úchytů</p>	300	300	1600	HNA08304 L/R HNA08404 L/R	473	54
Vysoká skříňka 1 otočná dvířka 4 skleněné police 2 kovové výsuvy s tlumeným dovíráním						



Podrobné informace o příslušenství k výrobkům naleznete v samostatné kapitole.

EASY LINE facto - seznam modelů

doplňkové skříňky a příslušenství naleznete v samostatné kapitole

Ceny bez DPH v €

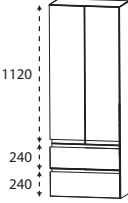
Údaj o hloubce odpovídá hloubce korpusu

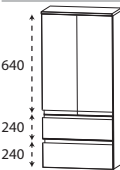
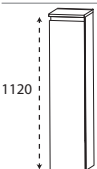
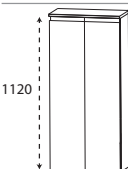
	Hloubka v mm	Šířka v mm	Výška v mm	Číslo výrobku	Doraz	Příplatek za vyso- ce lesklý korpus
Vysoké skříňky  <p>Vysoká skříňka 2 otočná dvířka 4 skleněné police 2 kovové výsuvy s tlumeným dovíráním</p> <p>Obr. bez úchytů</p>	300	600	1600	H N A 0 8 6 0 4		701 54
Středové skříňky  <p>Středová skříňka 1 otočná dvířka 1 skleněná police 2 kovové výsuvy s tlumeným dovíráním 1 krycí deska, hloubka 325 mm</p> <p>Obr. bez úchytů</p>	300 300	300 400	1136 1136	M N A 7 7 3 A 0 1 M N A 7 7 4 A 0 1	L/R L/R	425 46 467 46
 <p>Středová skříňka 2 otočná dvířka 1 skleněná police 2 kovové výsuvy s tlumeným dovíráním 1 krycí deska, hloubka 325 mm</p> <p>Obr. bez úchytů</p>	300	600	1136	M N A 7 7 6 A 0 1		627 48
 <p>Středová skříňka 1 otočná dvířka 3 skleněné police 1 krycí deska, hloubka 325 mm</p> <p>Obr. bez úchytů</p>	300 300	300 400	1136 1136	M N A 7 1 3 A 0 1 M N A 7 1 4 A 0 1	L/R L/R	276 46 311 46
 <p>Středová skříňka 2 otočná dvířka 3 skleněné police 1 krycí deska, hloubka 325 mm</p> <p>Obr. bez úchytů</p>	300	600	1136	M N A 7 1 6 A 0 1		433 48

Podrobné informace o příslušenství k výrobkům naleznete v samostatné kapitole.

EASY LINE facto - seznam modelů

doplňkové skříňky a příslušenství naleznete v samostatné kapitole

Ceny bez DPH v €

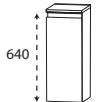
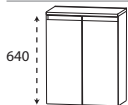
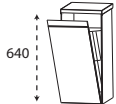
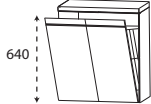
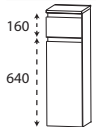
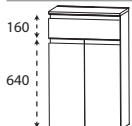
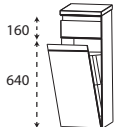

Údaj o hloubce odpovídá hloubce korpusu		Hloubka v mm	Šířka v mm	Výška v mm	Číslo výrobku	Doraz	Příplatek za vyso- ce lesklý korpus
 <p>Obr. bez úchytů</p>	Skříňky Highboard 1 otočná dvířka 1 skleněná police 1 krycí deska, hloubka 325 mm	300	300	656	H B A 4 1 3 A 0 1	L/R	211 31
		300	400	656	H B A 4 1 4 A 0 1	L/R	239 31
 <p>Obr. bez úchytů</p>	Skříňky Highboard 2 otočná dvířka 1 skleněná police 1 krycí deska, hloubka 325 mm	300	600	656	H B A 4 1 6 A 0 1		331 34
 <p>Obr. bez úchytů</p>	Skříňka Highboard s košem na prádlo 1 koš na prádlo s drátěným košem 1 krycí deska, hloubka 325 mm Objem koše : 25 litrů Objem koše : 35 litrů	300	300	656	H B A 4 1 3 W 0 1		251 31
		300	400	656	H B A 4 1 4 W 0 1		282 31
 <p>Obr. bez úchytů</p>	Skříňka Highboard s košem na prádlo 1 koš na prádlo s drátěným košem 1 krycí deska, hloubka 325 mm Objem koše : 55 litrů	300	600	656	H B A 4 1 6 W 0 1		382 34
 <p>Obr. bez úchytů</p>	Skříňky Highboard 1 zásuvka s tlumeným dovíráním 1 otočná dvířka 1 skleněná police 1 krycí deska, hloubka 325 mm	300	300	816	H B A 5 5 3 A 0 1	L/R	299 34
		300	400	816	H B A 5 5 4 A 0 1	L/R	336 34
 <p>Obr. bez úchytů</p>	Skříňky Highboard 1 zásuvka s tlumeným dovíráním 2 otočná dvířka 1 skleněná police 1 krycí deska, hloubka 325 mm	300	600	816	H B A 5 5 6 A 0 1		425 37
 <p>Obr. bez úchytů</p>	Skříňka Highboard s košem na prádlo 1 zásuvka s tlumeným dovíráním 1 koš na prádlo s drátěným košem 1 krycí deska, hloubka 325 mm Objem koše : 25 litrů Objem koše : 35 litrů	300	300	816	H B A 5 5 3 W 0 1		339 34
		300	400	816	H B A 5 5 4 W 0 1		376 34

Podrobné informace o příslušenství k výrobkům naleznete v samostatné kapitole.

EASY LINE facto - seznam modelů

doplňkové skříňky a příslušenství naleznete v samostatné kapitole

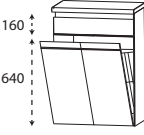
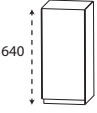
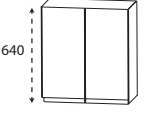
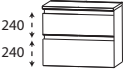
Ceny bez DPH v €

Údaj o hloubce odpovídá hloubce korpusu	Hloubka v mm	Šířka v mm	Výška v mm	Číslo výrobku	Doraz	Příplatek za vyso- ce lesklý korpus	
Skříňky Highboard							
 <p>Obr. bez úchytů</p>							
Skříňka Highboard s košem na prádlo 1 zásuvka s tlumeným dovíráním 1 koš na prádlo s drátěným košem 1 krycí deska, hloubka 325 mm Objem koše : 55 litrů	300	600	816	H B A 5 5 6 W 0 1	476	37	
Horní skříňky							
 <p>Obr. bez úchytů</p>	150	300	640	O G A 4 1 3 0	L/R	137	26
	150	400	640	O G A 4 1 4 0	L/R	160	26
 <p>Obr. bez úchytů</p>	150	600	640	O G A 4 1 6 0		239	26
Spodní skříňky							
 <p>Obr. bez úchytů</p>	300	300	496	U N A 3 6 3 A 0 1		322	23
	300	400	496	U N A 3 6 4 A 0 1		356	26
	300	600	496	U N A 3 6 6 A 0 1		462	29
Příslušenství							
 <p>dekorativní panel k montáži pod doplňkové skříňky: v provedení chrom nebo černá Č. 129 chrom Č. 144 Černá</p>							
skříňka šířka 300 mm	317	294	12	D B 3 1 3 0 1 2		23	
Šířka: 400 mm	317	394	12	D B 3 1 4 0 1 2		26	
Šířka 600 mm	317	594	12	D B 3 1 6 0 1 2		31	

Podrobné informace o příslušenství k výrobkům naleznete v samostatné kapitole.

EASY LINE facta - seznam modelů

Ceny bez DPH v €

Údaj o hloubce odpovídá hloubce korpusu

Příslušenství

	Hloubka v mm	Šířka v mm	Výška v mm	Číslo výrobku	Doraz	Příplatek za vyso- ce lesklý korpus
 <p>Podstavec (4 kusy) výškově nastavitelné (+ / - 5 mm) Skříňky musí být kvůli nebezpečí pádu ukotveny na stěnu. v provedení chrom nebo černá Č. 101 chrom Č. 043 Černá</p>	20	20	120	P Z 1 2 4 3 4	23	
 <p>LED horní osvětlení Délka: 500 mm 4,56 W / 351 lumenů / 6000 Kelvin Tento výrobek obsahuje světelný zdroj energetické třídy: G</p>	94	500	44	P Z 1 0 8 3 5 0	83	
 <p>LED horní osvětlení Délka: 800 mm 7,44 W / 573 lumenů / 6000 Kelvin Tento výrobek obsahuje světelný zdroj energetické třídy: G</p>	94	800	44	P Z 1 0 8 3 8 0	103	

EASY LINE facto - rozměrové náčrty

SET 7012 1

SET 1012 1

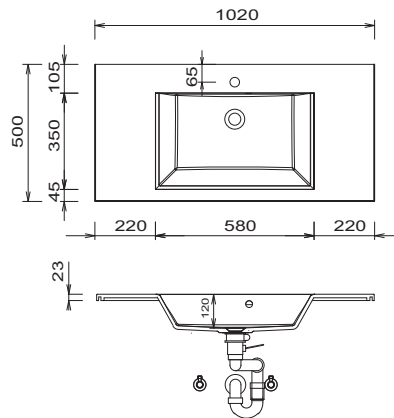
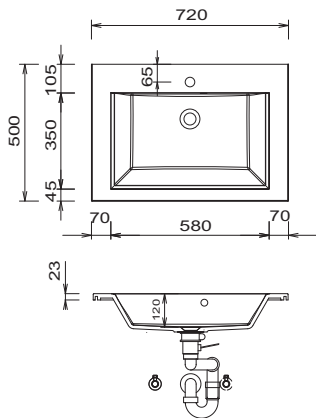

SET 1212 1

SET 122D 1

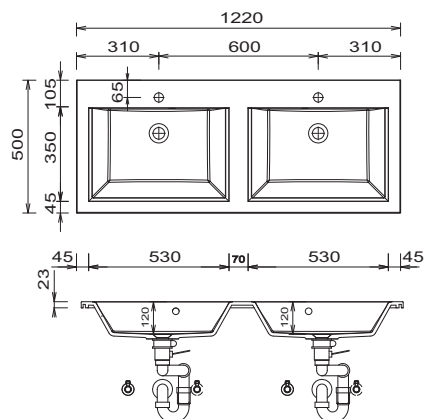
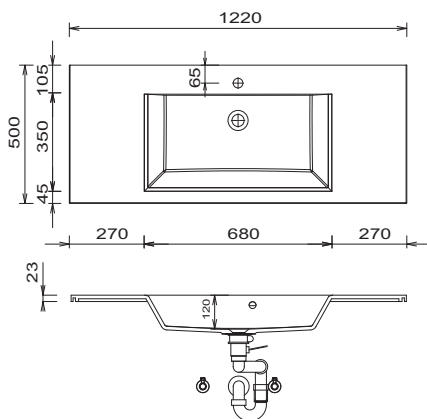

SET 7044 1

SET 1044 1

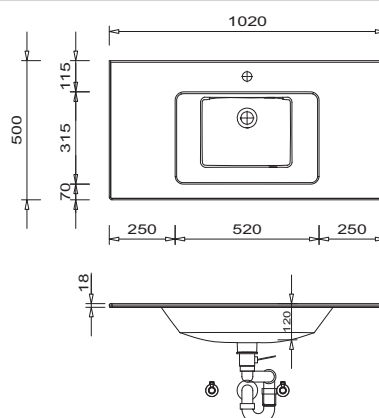
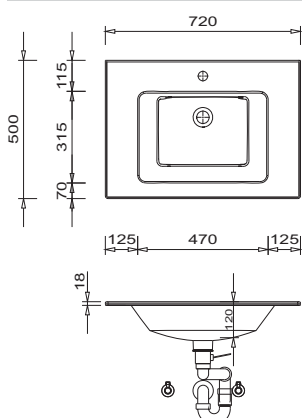

Umyvadla bez upevňovacích konzol jsou pomocí silikonu upevněna na stěnu a boky nábytku! Litév materiál:

Teplota užitkové vody nesmí překročit 55 °C. Barvy na vlasy musí být při kontaktu s povrchem během několika vteřin odstraněny, aby nedošlo ke tvoření skvrn.

Tolerance:

Rozměrové tolerance (+/-5 mm) a tolerance rovinnosti (DIN 18202) podléhají obvyklým specifickým tolerancím pro stavební materiály podle DIN 18202.

Legenda

B= šířka skříňky pod umyvadlo
X= poloha připojení odpadní vody

EASY LINE facto - rozměrové náčrty

SET 1244 1

SET 1244 D1

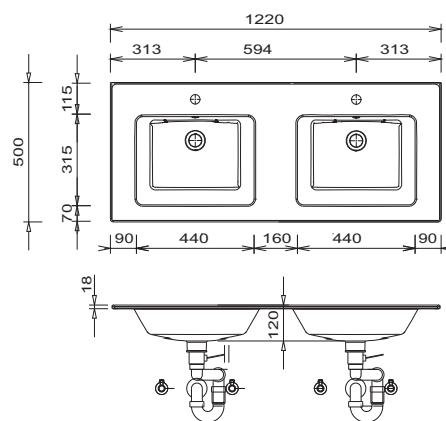
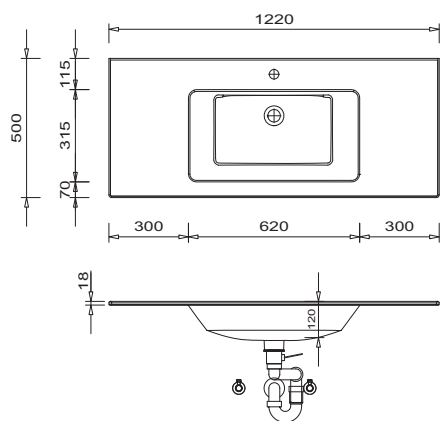

Umyvadlo
Lité

Dvojité umyvadlo
Lité

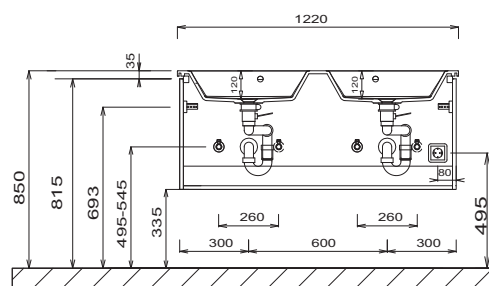
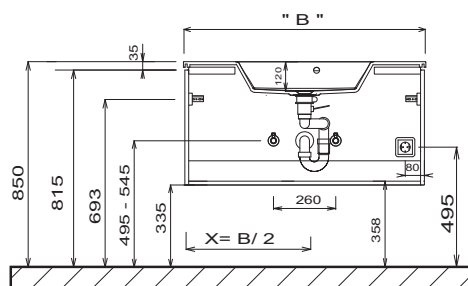

Umyvadlo
keramické

Dvojité umyvadlo
keramické

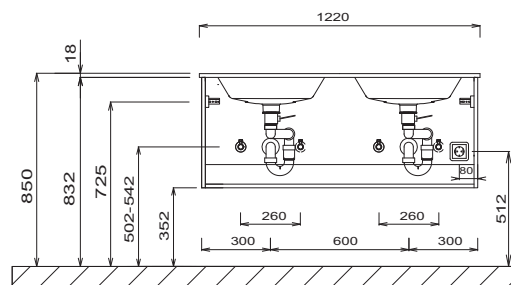
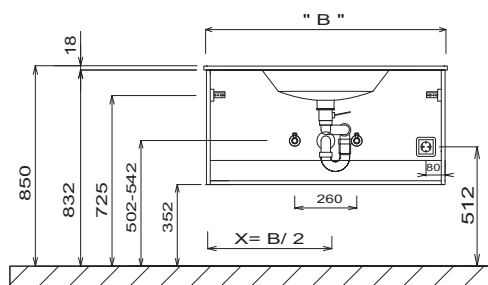

Legenda

B= šířka skříňky pod umyvadlo
X= poloha připojení odpadní vody

Umyvadla bez upevňovacích konzol jsou pomocí silikonu upevněna na stěnu a boky nábytku! Litý materiál:

Teplota užitkové vody nesmí překročit 55 °C. Barvy na vlasy musí být při kontaktu s povrchem během několika vteřin odstraněny, aby nedošlo ke tvoření skvrn.

Tolerance:

Rozměrové tolerance (+/-5 mm) a tolerance rovinnosti (DIN 18202) podléhají obvyklým specifickým tolerancím pro stavební materiály podle DIN 18202.

EASY LINE facta - rozměrové náčrty

Umyvadlo stojící na podlaze
keramické

Dvojité umyvadlo stojící na podlaze
keramické

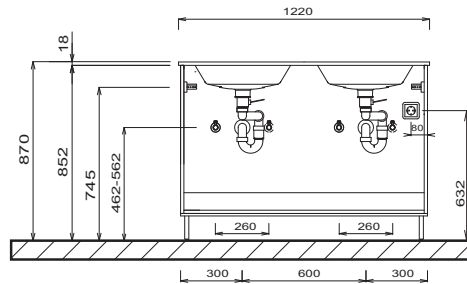
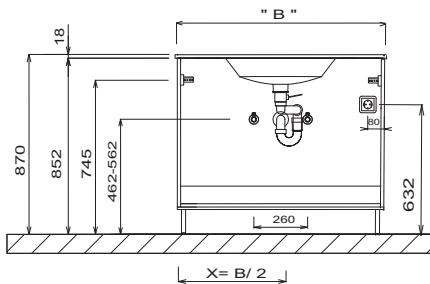

FSB 44xx 01

FSA 45xx B2

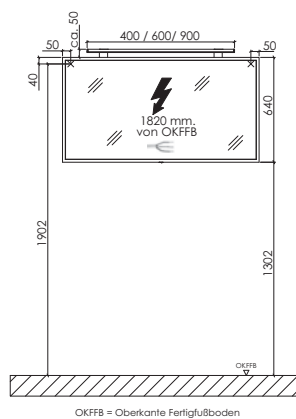
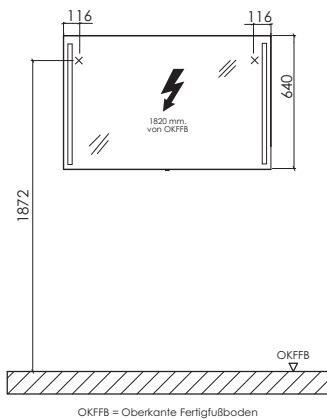

Elektrické přípojky pro zrcadlovou skříňku

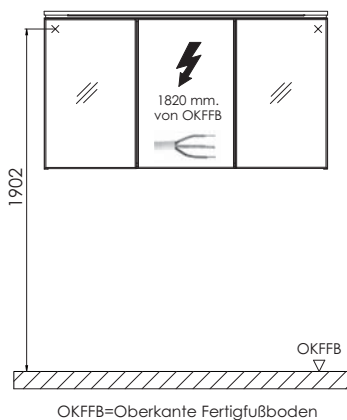

OKFFB=Oberkante Fertigfußboden

Umyvadla bez upevňovacích konzol jsou pomocí silikonu upevněna na stěnu a boky nábytku! Litý materiál:

Teplota užitkové vody nesmí překročit 55 °C. Barvy na vlasy musí být při kontaktu s povrchem během několika vteřin odstraněny, aby nedošlo ke tvoření skvrn.

Tolerance:

Rozměrové tolerance (+/-5 mm) a tolerance rovinnosti (DIN 18202) podléhají obvyklým specifickým tolerancím pro stavební materiály podle DIN 18202.

Legenda

B= šířka skříňky pod umyvadlo
X= poloha připojení odpadní vody



Barvy čela

F Přední fóliová část

M Přední strana potažená melaminovou pryskyřicí s hranou ABS



Č. 679 Betonová optika



Č. 764 šedý kámen matný



Č. 777 Cosmos šedá mat

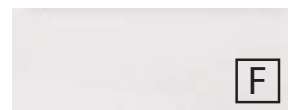

Č. 793 Protěž matná



Č. 891 šedý křemen matný



Č. 893 titan šedý matný



Č. 686 Antracit vysoký lesk

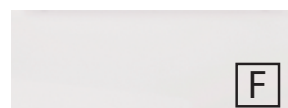

Č. 722 polární bílá, vysoký lesk



Č. 755 Hacienda černá



Č. 769 Hacienda šedá

Ukončení 12/2023



639 dub černý



Č. 670 Dub Halifax



Č. 680 Dub Charleston



Č. 750 Dub Cardiff



Č. 751 Dub Cuneo hnědý



Č. 771 Dub Cuneo přírodní



Č. 776 Dub Charleston tmavý



Č. 785 Dub přírodní imitace



Č. 794 Dub písek

Dekory korpusu

* Vysoce lesklý korpus za příplatek



Č. 179
Betonová optika



Č. 164
šedý kámen
matný



Č. 177
Cosmos šedá
mat



Č. 111
bílá matná



Č. 191
šedý křemen
matný



Č. 193
titan šedý
matný



*Č. 121
Antracit vysoký lesk

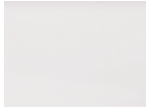

*Č. 161
Bílá, vysoký lesk



Č. 155
Hacienda černá



Č. 169
Hacienda šedá



139 dub černý



Č. 170
Dub Halifax



Č. 180
Dub Charleston



Č. 150
Dub Cardiff

Ukončení 12/2023



Č. 151
Dub Cuneo
hnědý



Č. 171
Dub Cuneo
přírodní



Č. 176
Dub Charleston
tmavý



Č. 185
Dub přírodní
imitace



Č. 194
Dub písek

Variety úchytek



Č. 520, tyčový úchyt, chrom

Barvy umyvadel

Keramická umyvadla na desku



Č. 1
Bílá

Keramické umyvadlo na desku



Č. 1
Bílá

Prémiová technika výsuvu a dovírání



Č. 559

Prémiový výsuv s tlumeným dovíráním

Dvířka s integrovaným systémem tlumeného dovírání

Všechny údaje nezávazné a otevřené. Chyby, omyly a změny vyhrazeny.

Kh.2

2023/2024 - 2,85

Dbejte prosím instrukcí uvedených v záručních a instalačních listech, pokynů pro údržbu a informací získaných při nákupu.

EASY LINE kera.home - seznam modelů

doplňkové skříňky a příslušenství naleznete v samostatné kapitole

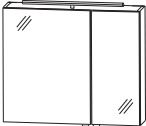
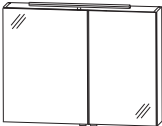
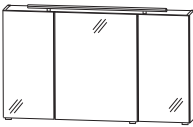

Ceny bez DPH v €

Údaj o hloubce odpovídá hloubce korpusu	Hloubka v mm	Šířka v mm	Výška v mm	Číslo výrobku	Doraz	Příplatek za vysoce lesklý korpus
Zrcadlové skříňky						
 <p>včetně úchytek Obr.= vlevo</p>	<p>Zrcadlová skříňka 2 otočná dvířka se zrcadlem Vnější hrany v chromu vč. vnitřního zrcadla 1 skleněná police 1 LED konvertor 15 W 1 vypínač / zásuvka Tento výrobek obsahuje světelný zdroj energetické třídy: F</p>					
	150	600	640	S 2 A 4 3 6 A 9 0	L/R	430 26
	150	800	640	S 2 A 4 3 8 A 9 0	L/R	476 26
				P Z 1 0 6 3 6 0		57
<p>Volitelné příslušenství: Osvětlení umyvadla LED další zásuvky možné - viz příslušenství</p>						
 <p>včetně úchytek Obr.= vlevo</p>	<p>Zrcadlová skříňka 2 otočná dvířka se zrcadlem Vnější hrany v chromu vč. vnitřního zrcadla 1 skleněná police 1 LED konvertor 15 W 1 vypínač / zásuvka 1 LED horní osvětlení (9,7 Watt) Šířka 600 mm 1140 lumenů / 6500 Kelvin Šířky dvířek: 496 mm / 396 mm Tento výrobek obsahuje světelný zdroj energetické třídy: F</p>					
	150	900	640	S 2 A 4 3 9 A 9 0	L/R	504 26
<p>Volitelné příslušenství: Osvětlení umyvadla LED další zásuvky možné - viz příslušenství</p>						
 <p>včetně úchytek</p>	<p>Zrcadlová skříňka 3 otočná dvířka se zrcadlem Vnější hrany v chromu 2 prostřední stěny 3 skleněné police 1 LED horní osvětlení (13,6 Watt) Šířka 900 mm 1580 lumenů / 6500 Kelvin 1 LED konvertor 30 W 1 vypínač / zásuvka Šířky dvířek: 388 mm / 412 mm / 388 mm Tento výrobek obsahuje světelný zdroj energetické třídy: F</p>					
	150	1200	640	S 2 A 4 3 1 2 9 0		604 26
<p>Volitelné příslušenství: Osvětlení umyvadla LED další zásuvky možné - viz příslušenství</p>						
				P Z 1 0 6 3 1 2		86

EASY LINE kera.home - seznam modelů

doplňkové skříňky a příslušenství naleznete v samostatné kapitole

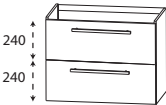
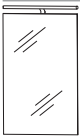

Ceny bez DPH v €

Údaj o hloubce odpovídá hloubce korpusu		Hloubka v mm	Šířka v mm	Výška v mm	Číslo výrobku	Doraz	Příplatek za vyso- ce lesklý korpus
Umyvadla							
	Keramické umyvadlo bílá s přepadem						
	Šířka 650 mm	450	650	60	WTK 7 0 6 5 1	234	
	Šířka 850 mm	450	850	60	WTK 7 0 8 5 1	302	
	Šířka 950 mm	450	950	60	WTK 7 0 9 5 1	336	
	Šířka 1250 mm	450	1250	60	WTK 7 1 2 5 1	439	
Skříňky pod umyvadlo							
	Skříňka pod umyvadlo 1 kovový výsuv s tlumeným dovíráním a výřezem pro sifon 1 kovový výsuv s dovíráním včetně relingu						
	Šířka 600 mm	390	600	485	WUA 3 7 6 0 2 7	513	29
	Šířka 800 mm	390	800	485	WUA 3 7 8 0 2 7	587	29
	Šířka 900 mm	390	900	485	WUA 3 7 9 0 2 7	673	29
	Šířka 1200 mm	390	1200	485	WUA 3 7 1 2 2 7	747	29
	Volitelné příslušenství: Prostorově úsporná protizápachová zátka odtoku, 40 mm Prostorově úsporná protizápachová zátka odtoku, 32 mm				P Z 1 3 6 7 P Z 1 4 2 3	20 29	
KOUPELNA PRO HOSTY							
	Ploché zrcadlo, 400 mm Vnější hrany v chromu 1 horní světlo LED 400 mm 6,5 W / konvertory 15 W 760 lumenů / 6000 Kelvin vč. klopného spínače Tento výrobek obsahuje světelný zdroj energetické třídy: F	28	400	800	FSA 5 1 4 0 B 3	314	
 Obr.= vlevo	Skládá se z: Keramické přídatné umyvadlo 500 mm vč. systému permanentního odtoku 1 dělicí příčka Skříňka pod umyvadlo 400 mm 1 otočná dvířka	365	500	566	SETKH 5 0 1	L/R 410	26
	Volitelné příslušenství Prostorově nenáročný protizápachový uzávěr odtoku, 32 mm				P Z 1 4 0 7	34	

EASY LINE kera.home - seznam modelů

doplňkové skřínky a příslušenství naleznete v samostatné kapitole

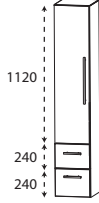
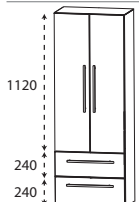
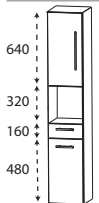
Ceny bez DPH v €

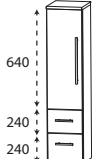
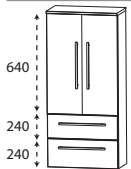
Údaj o hloubce odpovídá hloubce korpusu		Hloubka v mm	Šířka v mm	Výška v mm	Číslo výrobku	Doraz		Příplatek za vyso- ce lesklý korpus		
		Vysoká skříňka 1 otočná dvířka 4 skleněné police 2 kovové výsuvy s tlumeným dovíráním		300	300	1600	HNA08304	L/R	473	54
		300	400	1600	HNA08404	L/R	522	54		
		Vysoká skříňka 2 otočná dvířka 4 skleněné police 2 kovové výsuvy s tlumeným dovíráním		300	600	1600	HNA08604		701	54
		Vysoká skříňka 1 otočná dvířka 1 skleněná police (nahore) 1 otevřená police 1 zásuvka s tlumeným dovíráním 1 otočná dvířka 1 skleněná police (dole)		300	300	1600	HNA023001	L/R	453	54
		300	400	1600	HNA024001	L/R	496	54		
		Vysoká skříňka 2 otočná dvířka 1 skleněná police (nahore) 1 otevřená police 1 zásuvka s tlumeným dovíráním 2 otočná dvířka 1 skleněná police (dole)		300	600	1600	HNA026001		673	54
		Středová skříňka 1 otočná dvířka 1 skleněná police 2 kovové výsuvy s tlumeným dovíráním 1 krycí deska, hloubka 325 mm		300	300	1136	MNA773A01	L/R	425	46
		300	400	1136	MNA774A01	L/R	467	46		
		Středová skříňka 2 otočná dvířka 1 skleněná police 2 kovové výsuvy s tlumeným dovíráním 1 krycí deska, hloubka 325 mm		300	600	1136	MNA776A01		627	48

EASY LINE kera.home - seznam modelů

doplňkové skříňky a příslušenství naleznete v samostatné kapitole

Ceny bez DPH v €

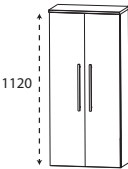
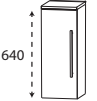
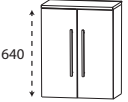
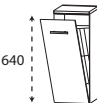
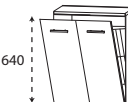
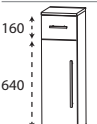
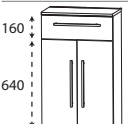
Údaj o hloubce odpovídá hloubce korpusu		Hloubka v mm	Šířka v mm	Výška v mm	Číslo výrobku	Doraz	Příplatek za vyso- ce lesklý korpus
		Středová skříňka		1136	M N A 7 1 3 A 0 1	L/R	276 46
		1 otočná dvířka 3 skleněné police 1 krycí deska, hloubka 325 mm		1136	M N A 7 1 4 A 0 1	L/R	311 46
		Středová skříňka		1136	M N A 7 1 6 A 0 1		433 48
		2 otočná dvířka 3 skleněné police 1 krycí deska, hloubka 325 mm					
		Skříňky Highboard		656	H B A 4 1 3 A 0 1	L/R	211 31
		1 otočná dvířka 1 skleněná police 1 krycí deska, hloubka 325 mm		656	H B A 4 1 4 A 0 1	L/R	239 31
		Skříňky Highboard		656	H B A 4 1 6 A 0 1		331 34
		2 otočná dvířka 1 skleněná police 1 krycí deska, hloubka 325 mm					
		Skříňka Highboard s košem na prádlo		656	H B A 4 1 3 W 0 1		251 31
		1 koš na prádlo s drátěným košem 1 krycí deska, hloubka 325 mm Objem koše : 25 litrů		656	H B A 4 1 4 W 0 1		282 31
		Objem koše : 35 litrů					
		Skříňka Highboard s košem na prádlo		656	H B A 4 1 6 W 0 1		382 34
		1 koš na prádlo s drátěným košem 1 krycí deska, hloubka 325 mm					
		Skříňky Highboard		816	H B A 5 5 3 A 0 1	L/R	299 34
		1 zásuvka s tlumeným dovíráním 1 otočná dvířka 1 skleněná police 1 krycí deska, hloubka 325 mm		816	H B A 5 5 4 A 0 1	L/R	336 34
		Skříňky Highboard		816	H B A 5 5 6 A 0 1		425 37
		1 zásuvka s tlumeným dovíráním 2 otočná dvířka 1 skleněná police 1 krycí deska, hloubka 325 mm					

EASY LINE kera.home - seznam modelů

doplňkové skříňky a příslušenství naleznete v samostatné kapitole

Ceny bez DPH v €

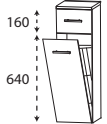
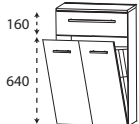
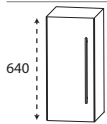
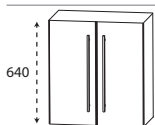
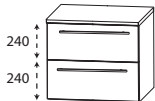
Údaj o hloubce odpovídá hloubce korpusu	Hloubka v mm	Šířka v mm	Výška v mm	Číslo výrobku	Doraz	Příplatek za vysoce lesklý korpus	
Skříňky Highboard							
 <p>160 640</p>	Skříňka Highboard s košem na prádlo 1 zásuvka s tlumeným dovíráním 1 koš na prádlo s drátěným košem 1 krycí deska, hloubka 325 mm						
	Objem koše : 25 litrů	300	300	816	H B A 5 5 3 W 0 1	339	34
Objem koše : 35 litrů	300	400	816	H B A 5 5 4 W 0 1	376	34	
 <p>160 640</p>	Skříňka Highboard s košem na prádlo 1 zásuvka s tlumeným dovíráním 1 koš na prádlo s drátěným košem 1 krycí deska, hloubka 325 mm						
	1 zásuvka s tlumeným dovíráním 1 koš na prádlo s drátěným košem Objem koše : 55 litrů 1 krycí deska, hloubka 325 mm	300	600	816	H B A 5 5 6 W 0 1	476	37
Horní skříňky							
 <p>640</p>	Horní skříňka 1 otočná dvířka 1 skleněná police						
	150	300	640	O G A 4 1 3 0	L/R	137	26
150	400	640	O G A 4 1 4 0	L/R	160	26	
 <p>640</p>	150	600	640	O G A 4 1 6 0		239	26
Spodní skříňky							
 <p>240 240</p>	Spodní skříňka 2 kovové výsuvy s tlumeným dovíráním 1 krycí deska, hloubka 325 mm						
	300	300	496	U N A 3 6 3 A 0 1		322	23
	300	400	496	U N A 3 6 4 A 0 1		356	26
300	600	496	U N A 3 6 6 A 0 1		462	29	

SET KHOM L6

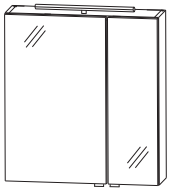

SET KHOM R6

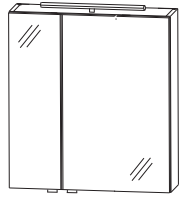

SET KHOM L8

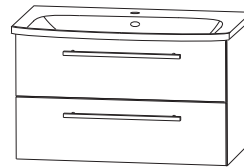
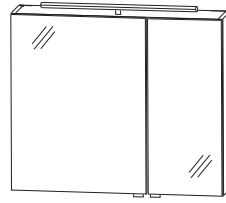

SET KHOM R8

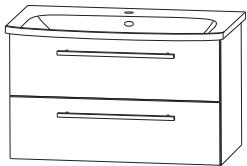
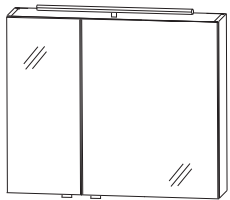

SET KHOM L9

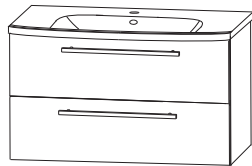
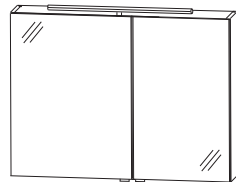

SET KHOM R9

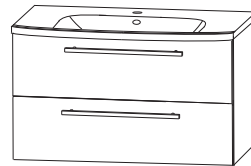
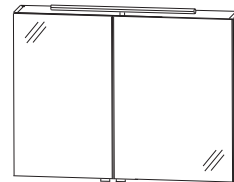

SET KHOM 12

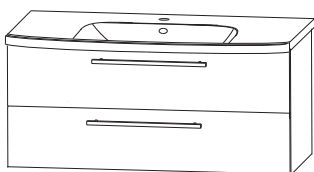
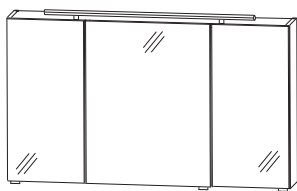

SET KHOM L5

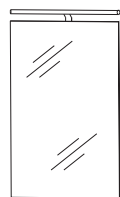

SET KHOM R5

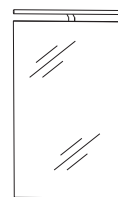

EASY LINE kera.home - rozměrové náčrty

WTK 7065 1

WTK 7085 1

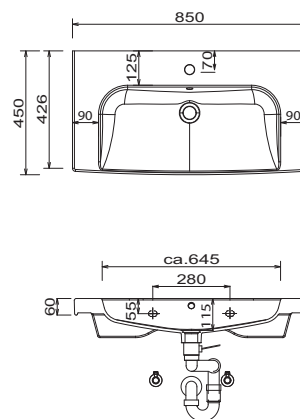
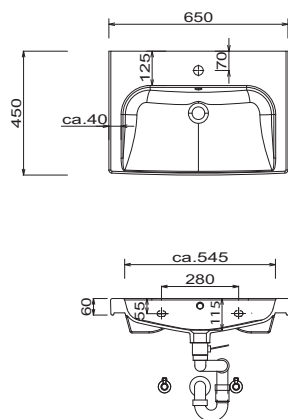

WTK 7095 1

WTK 7125 1

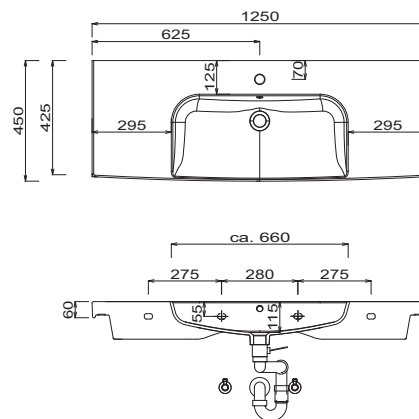
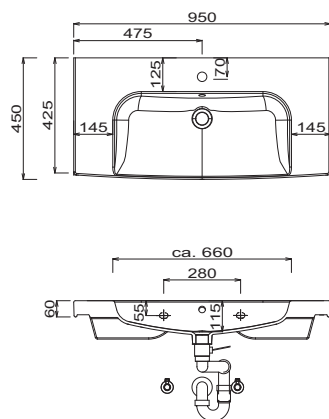

SET KH50 1

Umyvadlo

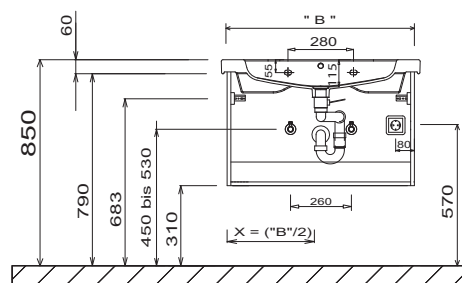
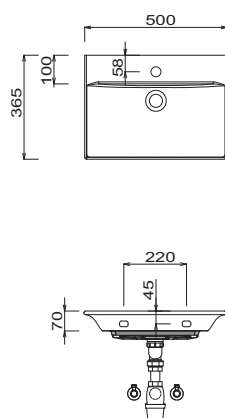

Legenda

B= šířka skříňky pod umyvadlo
X= poloha připojení odpadní vody

U umyvadel s upevňovacími šrouby musí být vyznačeny rozměry k vrtání na místě, po přiložení umyvadla na spodní skříňku. Musí být našroubovány upevňovací šrouby! Umyvadla bez upevňovacích konzol jsou pomocí silikonu upevněna na stěnu a boky nábytku!

Tolerance:

Rozměrové tolerance (+/- 5 mm) a tolerance nerovnosti (DIN 18202) podléhají obvyklým specifickým tolerancím pro stavební materiály podle DIN 18202.

EASY LINE kera.home - rozměrové náčrty

KOUPELNA PRO HOSTY

Ploché zrcadlo 400 mm

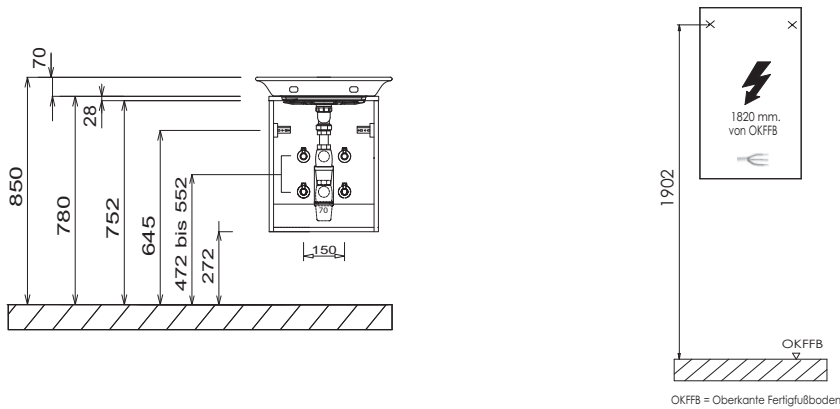

Elektrické přípojky pro zrcalovou skříňku

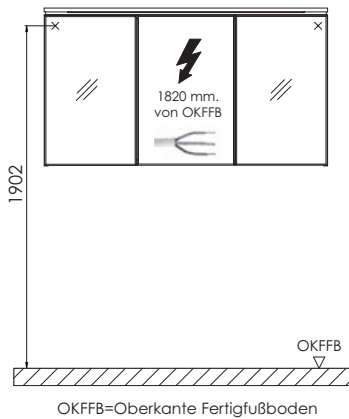

OKFFB=Oberkante Fertigfußboden

U umyvadel s upevňovacími šrouby musí být vyznačeny rozměry k vrtání na místě, po přiložení umyvadla na spodní skříňku. Musí být našroubovány upevňovací šrouby!
Umyvadla bez upevňovacích konzol jsou pomocí silikonu upevněna na stěnu a boky nábytku!
Tolerance:
Rozměrové tolerance (+/-5 mm) a tolerance nerovnosti (DIN 18202) podléhají obvyklým specifickým tolerancím pro stavební materiály podle DIN 18202.

Legenda

B= šířka skříňky pod umyvadlo
X= poloha připojení odpadní vody